

Operation and Maintenance Documentation GUARD



SONNIGER S.A.

ul. Śląska 35/37, 81-310 Gdynia, Poland, infolinia 801 055 155, tel. + 48 58 785 34 80, www.sonniger.com
Sąd Rejonowy Gdańsk-Północ, VIII Wydział Gospodarczy Krajowego Rejestru Sądowego, KRS 0000966611, NIP 5862273514,
Regon 22154369 kapitał zakładowy: 1.655.000 PLN

1. PURPOSE OF THE DEVICE

The air curtain is intended to be used in regions with a moderate and cold climate, in spaces where the temperature ranges from -10 to +40°C, in conditions free from external factors such as pollens and hydrometeor (horizontal precipitation). In winter, air curtains protect against heat loss in rooms by directing an airstream across the entrance and preventing cold air from entering the heated space. In summer, the curtains may be used as cooling devices preventing the entry of hot air and pollutants from outside.

The GUARD air curtains are designed to protect against heat losses in buildings of medium and high capacity and with a required mounting height of 4 m such as:

- ▨ supermarkets, large retail spaces,
- ▨ car showrooms and service stations,
- ▨ sports and show halls,
- ▨ exhibition surfaces

2. BASIC TECHNICAL PARAMETERS

| TECHNICAL PARAMETERS | Curtain with water heater | | | Curtain with electric heater | | | Curtain without heater | | | |
|--|---------------------------|----------------|----------------|------------------------------|----------------|----------------|------------------------|----------------|----------------|----------------|
| | GUARD 100W | GUARD 150W | GUARD 200W | GUARD 100E | GUARD 150E | GUARD 200E | GUARD 100C | GUARD 150C | GUARD 200C | |
| Length of unit | m | 1 | 1.5 | 2 | 1 | 1.5 | 2 | 1 | 1.5 | 2 |
| Max installation height | m | 4 | | | 4 | | | 4 | | |
| Max air output | m ³ /h | 1200/1550/2000 | 2200/3000/3600 | 2900/4000/4800 | 1200/1550/2000 | 2200/3000/3600 | 2900/4000/4800 | 1250/1600/2100 | 2250/3100/3700 | 3000/4200/5000 |
| Heat output * | kW | 10-16 | 20-29 | 25-40 | 4 - 7 | 6,5 - 11 | 8,5 - 14 | - | - | - |
| Temperature increase ΔT ** | ΔT | - | - | - | 12 | 13 | 14 | - | - | - |
| Max working pressure | MPa | 1,6 | | | - | - | - | - | - | - |
| Diameter of connection nozzels | " | 1/2' | | | - | - | - | - | - | - |
| Motor power supply, consumption | V/Hz A | 230/50 1,45A | 230/50 1,45A | 230/50 2,0A | 230/50 1,45A | 230/50 1,45A | 230/50 2,0A | 230/50 1,45A | 230/50 1,45A | 230/50 2,0A |
| Motor power supply, consumption *** | V/Hz A | 220/60 1,8A | 220/60 1,7A | 220/60 2,2A | 220/60 1,8A | 220/60 1,7A | 220/60 2,2A | 220/60 1,8A | 220/60 1,7A | 220/60 2,2A |
| Motor power | kW | 0,16 | 0,18 | 0,26 | 0,16 | 0,18 | 0,26 | 0,16 | 0,18 | 0,26 |
| Electric heater power supply, consumption **** | V/Hz A | - | - | - | 400/50 12,6A | 400/50 19,1A | 400/50 25,1A | - | - | - |
| Weight with water/without water | kg | 18,0 / 16,5 | 22,6 / 20,5 | 31,0 / 28,0 | 17 | 21,5 | 29 | 15 | 18,5 | 25 |
| Volume level I / II / III | dB (A) | 44 / 49 / 59 | 45 / 49 / 61 | 46 / 49 / 61 | 44 / 49 / 59 | 45 / 49 / 61 | 46 / 49 / 61 | 45 / 50 / 60 | 46 / 50 / 61 | 47 / 50 / 61 |
| Protection class IP | | IP21 | | | IP21 | | | IP21 | | |

* heat output for water agent 90/70 and inlet air temperature 0°C

** temperature increase for 18°C ambient air

*** version for KSA, Egypt

**** power consumption for ambient air temperature 18°C and cable length 10m

Energy consumption [A] goes higher in relation to decrease of air inlet temperature or extension of supply cables length

Noise level measured in distance of 3 m in open space building

DIMENSIONS OF THE GUARD 100-150-200 W, E, C CURTAINS

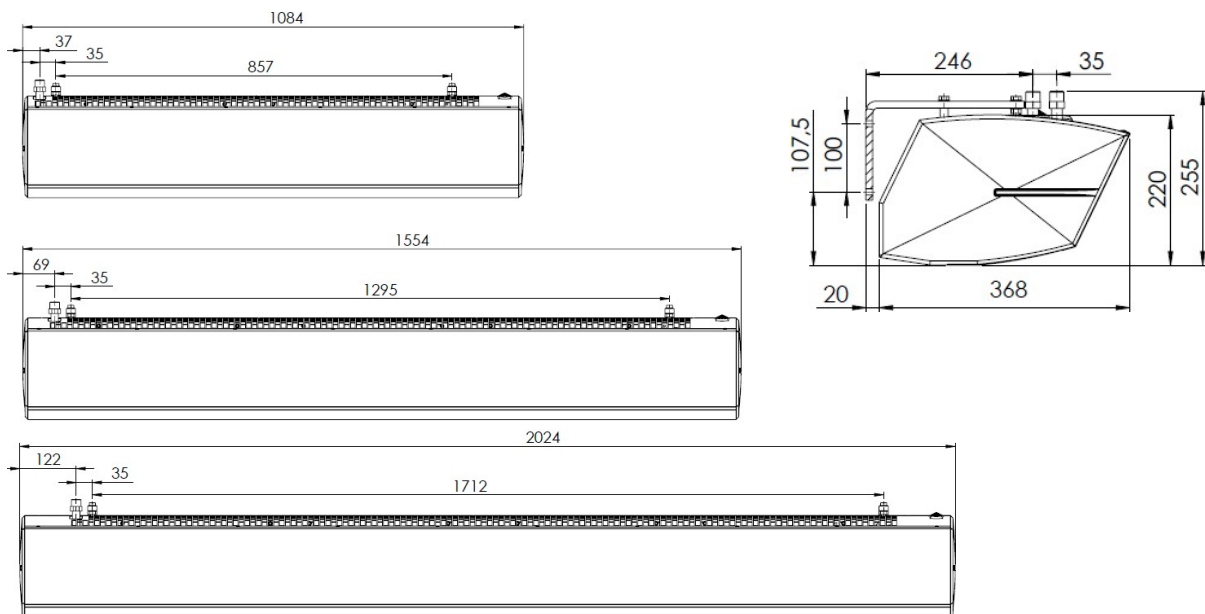

GUARD 100-150-200 E Air curtains with electric heater

GUARD E series (with electric heater) is based on a new type of PTC electric coils. It is a modern and safe solution, with additional advantages of PTC heaters:

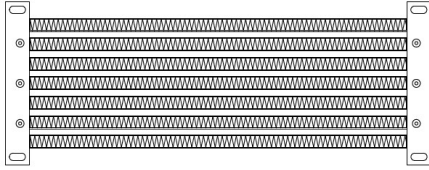

- ⚡ Lack of voltage on the surface of the electric coil
- ⚡ Significantly lower coil temperature in comparison to the old type of electric heaters (e.g. heating wires, spirals)
- ⚡ Large heat exchange surface (surface of contact of the heat exchanger with heated air)
- ⚡ Fully automatic heat control depending on airflow
- ⚡ Complete elimination of the risk of a system overheating due to self-regulating heating modules (heat capacity automatically reduces when airflow goes down)
- ⚡ Low energy consumption

3. HEAT OUTPUT RANGES GUARD W

| GUARD 100W | | | | | | | | | | | | | | | | | | | | | | | | | | |
|---------------------------------------|------|-------|------|------|------|------|-------|------|------|------|------|-------|------|------|------|------|-------|------|------|------|------|-------|------|------|------|------|
| inlet/outlet water temperature | | 50/30 | | | | | 60/40 | | | | | 70/50 | | | | | 80/60 | | | | | 90/70 | | | | |
| inlet air temperature | | 0 | 5 | 10 | 15 | 20 | 0 | 5 | 10 | 15 | 20 | 0 | 5 | 10 | 15 | 20 | 0 | 5 | 10 | 15 | 20 | 0 | 5 | 10 | 15 | 20 |
| III - max air flow - 2000 m3/h | | | | | | | | | | | | | | | | | | | | | | | | | | |
| heat output | kW | 6,6 | 5,6 | 4,6 | 3,6 | 2,6 | 9,0 | 7,9 | 6,9 | 5,8 | 4,8 | 11,3 | 10,3 | 9,2 | 8,1 | 7,1 | 13,7 | 12,6 | 11,5 | 10,5 | 9,4 | 16,0 | 14,9 | 13,9 | 12,8 | 11,7 |
| outlet air temperature | °C | 11,4 | 14,9 | 18,3 | 21,9 | 25,4 | 14,9 | 18,3 | 21,8 | 25,2 | 28,7 | 18,4 | 21,8 | 25,2 | 28,7 | 32,1 | 21,9 | 25,3 | 28,7 | 32,1 | 35,5 | 25,4 | 28,8 | 32,2 | 35,6 | 39,0 |
| water flow | m³/h | 0,2 | 0,2 | 0,2 | 0,1 | 0,1 | 0,4 | 0,3 | 0,3 | 0,2 | 0,2 | 0,5 | 0,4 | 0,4 | 0,3 | 0,3 | 0,6 | 0,5 | 0,5 | 0,4 | 0,4 | 0,7 | 0,6 | 0,6 | 0,5 | 0,5 |
| pressure drop | kPa | 1,0 | 1,0 | 0,6 | 0,6 | 0,3 | 2,0 | 2,0 | 1,0 | 1,0 | 1,0 | 4,0 | 3,0 | 2,0 | 2,0 | 1,0 | 5,0 | 5,0 | 4,0 | 3,0 | 2,0 | 7,0 | 6,0 | 5,0 | 5,0 | 4,0 |
| II - mid air flow - 1500 m3/h | | | | | | | | | | | | | | | | | | | | | | | | | | |
| heat output | kW | 5,9 | 5,0 | 4,2 | 3,3 | 2,4 | 7,9 | 7,0 | 6,1 | 5,3 | 4,4 | 10,0 | 9,1 | 8,2 | 7,2 | 6,3 | 12,0 | 11,1 | 10,2 | 9,2 | 8,3 | 14,0 | 13,1 | 12,2 | 11,2 | 10,3 |
| outlet air temperature | °C | 12,5 | 15,8 | 19,1 | 22,4 | 25,8 | 16,4 | 19,6 | 22,9 | 26,2 | 29,5 | 20,3 | 23,5 | 26,8 | 30,0 | 33,3 | 24,2 | 27,4 | 30,6 | 33,9 | 37,1 | 28,0 | 31,3 | 34,5 | 37,7 | 40,9 |
| water flow | m³/h | 0,2 | 0,2 | 0,1 | 0,1 | 0,1 | 0,3 | 0,3 | 0,2 | 0,2 | 0,2 | 0,4 | 0,4 | 0,3 | 0,3 | 0,2 | 0,5 | 0,4 | 0,4 | 0,4 | 0,3 | 0,6 | 0,5 | 0,5 | 0,5 | 0,4 |
| pressure drop | kPa | 1,0 | 1,0 | 0,5 | 0,5 | 0,2 | 2,0 | 2,0 | 1,0 | 1,0 | 0,0 | 3,0 | 2,0 | 2,0 | 1,0 | 1,0 | 4,0 | 3,0 | 3,0 | 2,0 | 2,0 | 6,0 | 5,0 | 4,0 | 4,0 | 3,0 |
| I - low air flow - 1200 m3/h | | | | | | | | | | | | | | | | | | | | | | | | | | |
| heat output | kW | 5,3 | 4,5 | 3,8 | 3,0 | 2,3 | 7,0 | 6,3 | 5,5 | 4,7 | 3,9 | 8,8 | 8,0 | 7,2 | 6,4 | 5,6 | 10,5 | 9,7 | 8,9 | 8,1 | 7,3 | 12,2 | 11,4 | 10,6 | 9,8 | 9,0 |
| outlet air temperature | °C | 13,7 | 16,8 | 19,9 | 23,0 | 26,2 | 18,0 | 21,1 | 24,1 | 27,2 | 30,3 | 22,3 | 25,3 | 28,4 | 31,5 | 34,5 | 26,6 | 29,6 | 32,7 | 35,7 | 38,8 | 30,9 | 33,9 | 36,9 | 40,0 | 43,0 |
| water flow | m³/h | 0,2 | 0,2 | 0,1 | 0,1 | 0,1 | 0,3 | 0,2 | 0,2 | 0,2 | 0,1 | 0,3 | 0,3 | 0,3 | 0,2 | 0,2 | 0,4 | 0,4 | 0,4 | 0,3 | 0,3 | 0,5 | 0,5 | 0,4 | 0,4 | 0,4 |
| pressure drop | kPa | 1,0 | 0,8 | 0,5 | 0,5 | 0,2 | 1,0 | 1,0 | 1,0 | 0,7 | 0,6 | 2,0 | 2,0 | 1,0 | 1,0 | 1,0 | 3,0 | 3,0 | 2,0 | 2,0 | 1,0 | 4,0 | 4,0 | 3,0 | 3,0 | 2,0 |

| GUARD 150W | | | | | | | | | | | | | | | | | | | | | | | | | | |
|---------------------------------------|------|-------|------|------|------|------|-------|------|------|------|------|-------|------|------|------|------|-------|------|------|------|------|-------|------|------|------|------|
| inlet/outlet water temperature | | 50/30 | | | | | 60/40 | | | | | 70/50 | | | | | 80/60 | | | | | 90/70 | | | | |
| inlet air temperature | | 0 | 5 | 10 | 15 | 20 | 0 | 5 | 10 | 15 | 20 | 0 | 5 | 10 | 15 | 20 | 0 | 5 | 10 | 15 | 20 | 0 | 5 | 10 | 15 | 20 |
| III - max air flow - 3600 m3/h | | | | | | | | | | | | | | | | | | | | | | | | | | |
| heat output | kW | 13,5 | 11,7 | 10,0 | 8,2 | 6,4 | 17,4 | 15,6 | 13,8 | 12,1 | 10,3 | 21,3 | 19,5 | 17,7 | 15,9 | 14,1 | 25,1 | 23,3 | 21,6 | 19,7 | 18,0 | 29,0 | 27,2 | 25,4 | 23,6 | 21,8 |
| outlet air temperature | °C | 11,9 | 15,4 | 18,9 | 22,5 | 26,0 | 15,1 | 18,6 | 22,1 | 25,7 | 29,2 | 18,3 | 21,8 | 25,3 | 28,9 | 32,4 | 21,5 | 25,0 | 28,6 | 32,0 | 35,6 | 24,7 | 28,2 | 31,7 | 35,2 | 38,7 |
| water flow | m³/h | 0,5 | 0,4 | 0,3 | 0,2 | 0,2 | 0,6 | 0,6 | 0,5 | 0,4 | 0,3 | 0,8 | 0,7 | 0,7 | 0,6 | 0,5 | 1,0 | 0,9 | 0,8 | 0,7 | 0,7 | 1,2 | 1,1 | 1,0 | 0,9 | 0,8 |
| pressure drop | kPa | 4,0 | 3,0 | 2,0 | 1,0 | 1,0 | 8,0 | 6,0 | 4,0 | 3,0 | 2,0 | 12,0 | 10,0 | 8,0 | 6,0 | 5,0 | 17,0 | 14,0 | 12,0 | 10,0 | 8,0 | 22,0 | 19,0 | 17,0 | 14,0 | 12,0 |
| II - mid air flow - 3000 m3/h | | | | | | | | | | | | | | | | | | | | | | | | | | |
| heat output | kW | 12,5 | 10,9 | 9,3 | 7,8 | 6,1 | 16,1 | 14,4 | 12,8 | 11,2 | 9,6 | 19,6 | 17,9 | 16,3 | 14,7 | 13,1 | 23,1 | 21,4 | 19,8 | 18,2 | 16,6 | 26,5 | 24,9 | 23,3 | 21,6 | 20,0 |
| outlet air temperature | °C | 12,7 | 16,1 | 19,5 | 22,9 | 26,3 | 16,2 | 19,6 | 23,0 | 26,4 | 29,8 | 19,7 | 23,1 | 26,5 | 29,9 | 33,2 | 23,2 | 26,5 | 29,9 | 33,3 | 36,7 | 26,6 | 30,0 | 33,4 | 36,7 | 40,1 |
| water flow | m³/h | 0,4 | 0,4 | 0,3 | 0,2 | 0,2 | 0,6 | 0,5 | 0,4 | 0,4 | 0,3 | 0,7 | 0,7 | 0,6 | 0,5 | 0,5 | 0,9 | 0,8 | 0,8 | 0,7 | 0,6 | 1,1 | 1,0 | 0,9 | 0,8 | 0,8 |
| pressure drop | kPa | 4,0 | 3,0 | 2,0 | 1,0 | 0,6 | 6,0 | 5,0 | 4,0 | 3,0 | 2,0 | 10,0 | 8,0 | 6,0 | 5,0 | 4,0 | 14,0 | 12,0 | 10,0 | 8,0 | 7,0 | 18,0 | 16,0 | 14,0 | 12,0 | 10,0 |
| I - low air flow - 2200 m3/h | | | | | | | | | | | | | | | | | | | | | | | | | | |
| heat output | kW | 11,0 | 9,7 | 8,4 | 7,0 | 5,7 | 14,0 | 12,6 | 11,3 | 9,9 | 8,6 | 16,9 | 15,5 | 14,2 | 12,9 | 11,5 | 19,8 | 18,4 | 17,1 | 15,7 | 14,4 | 22,7 | 21,3 | 20,0 | 18,6 | 17,3 |
| outlet air temperature | °C | 14,2 | 17,4 | 20,6 | 23,7 | 26,9 | 18,2 | 21,3 | 24,5 | 27,7 | 30,9 | 22,1 | 25,3 | 28,5 | 31,6 | 34,8 | 26,1 | 29,2 | 32,4 | 35,6 | 38,7 | 30,0 | 33,1 | 36,3 | 39,5 | 42,6 |
| water flow | m³/h | 0,4 | 0,3 | 0,2 | 0,2 | 0,1 | 0,5 | 0,4 | 0,4 | 0,3 | 0,3 | 0,6 | 0,6 | 0,5 | 0,4 | 0,4 | 0,8 | 0,7 | 0,6 | 0,6 | 0,5 | 0,9 | 0,8 | 0,8 | 0,7 | 0,6 |
| pressure drop | kPa | 3,0 | 2,0 | 1,0 | 1,0 | 0,6 | 5,0 | 4,0 | 3,0 | 2,0 | 1,0 | 7,0 | 6,0 | 5,0 | 4,0 | 3,0 | 10,0 | 8,0 | 7,0 | 6,0 | 5,0 | 13,0 | 11,0 | 10,0 | 8,0 | 7,0 |

| GUARD 200W | | | | | | | | | | | | | | | | | | | | | | | | | | |
|---------------------------------------|------|-------|------|------|------|------|-------|------|------|------|------|-------|------|------|------|------|-------|------|------|------|------|-------|------|------|------|------|
| inlet/outlet water temperature | | 50/30 | | | | | 60/40 | | | | | 70/50 | | | | | 80/60 | | | | | 90/70 | | | | |
| inlet air temperature | | 0 | 5 | 10 | 15 | 20 | 0 | 5 | 10 | 15 | 20 | 0 | 5 | 10 | 15 | 20 | 0 | 5 | 10 | 15 | 20 | 0 | 5 | 10 | 15 | 20 |
| III - max air flow - 4800 m3/h | | | | | | | | | | | | | | | | | | | | | | | | | | |
| heat output | kW | 19,5 | 17,2 | 14,8 | 12,4 | 9,9 | 24,7 | 22,3 | 19,9 | 17,5 | 15,1 | 29,8 | 27,4 | 25,0 | 22,6 | 20,2 | 34,9 | 32,5 | 30,1 | 27,7 | 25,3 | 40,0 | 37,6 | 35,2 | 32,8 | 30,4 |
| outlet air temperature | °C | 12,5 | 16,0 | 19,5 | 23,0 | 26,5 | 15,7 | 19,2 | 22,7 | 26,2 | 29,7 | 18,9 | 22,4 | 25,9 | 29,4 | 32,9 | 22,1 | 25,6 | 29,1 | 32,6 | 36,1 | 25,2 | 28,7 | 32,2 | 35,7 | 39,2 |
| water flow | m³/h | 0,7 | 0,6 | 0,5 | 0,4 | 0,2 | 0,9 | 0,8 | 0,7 | 0,6 | 0,5 | 1,1 | 1,0 | 0,9 | 0,8 | 0,7 | 1,4 | 1,2 | 1,1 | 1,0 | 0,9 | 1,6 | 1,5 | 1,4 | 1,3 | 1,2 |
| pressure drop | kPa | 9,0 | 6,0 | 4,0 | 3,0 | 1,0 | 15,0 | 12,0 | 9,0 | 7,0 | 5,0 | 22,0 | 19,0 | 15,0 | 12,0 | 9,0 | 32,0 | 27,0 | 23,0 | 19,0 | 15,0 | 42,0 | 37,0 | 32,0 | 27,0 | 23,0 |
| II - mid air flow - 4000 m3/h | | | | | | | | | | | | | | | | | | | | | | | | | | |
| heat output | kW | 18,2 | 16,0 | 13,8 | 11,7 | 9,4 | 22,8 | 20,7 | 18,5 | 16,3 | 14,1 | 27,5 | 25,3 | 23,1 | 20,9 | 18,8 | 32,1 | 29,9 | 27,7 | 25,5 | 23,4 | 36,6 | 34,5 | 32,3 | 30,1 | 27,9 |
| outlet air temperature | °C | 13,3 | 16,7 | 20,1 | 23,5 | 26,8 | 16,8 | 20,2 | 23,6 | 27,0 | 30,3 | 20,3 | 23,7 | 27,0 | 30,4 | 33,8 | 23,7 | 27,1 | 30,5 | 33,8 | 37,2 | 27,1 | 30,5 | 33,9 | 37,3 | 40,6 |
| water flow | m³/h | 0,6 | 0,5 | 0,4 | 0,3 | 0,2 | 0,8 | 0,7 | 0,6 | 0,5 | 0,4 | 1,0 | 0,9 | 0,8 | 0,7 | 0,6 | 1,2 | 1,1 | 1,0 | 0,9 | 0,8 | 1,4 | 1,3 | 1,2 | 1,1 | 1,0 |
| pressure drop | kPa | 7,0 | 5,0 | 4,0 | 2,0 | 1,0 | 12,0 | 10,0 | 7,0 | 5,0 | 4,0 | 19,0 | 16,0 | 13,0 | 10,0 | 8,0 | 26,0 | 22,0 | 19,0 | 16,0 | 13,0 | 35,0 | 30,0 | 26,0 | 22,0 | 19,0 |
| I - low air flow - 2900 m3/h | | | | | | | | | | | | | | | | | | | | | | | | | | |
| heat output | kW | 15,9 | 14,1 | 12,3 | 10,5 | 8,7 | 19,8 | 18,0 | 16,2 | 14,4 | 12,6 | 23,6 | 21,8 | 20,0 | 18,2 | 16,4 | 27,4 | 25,6 | 23,8 | 22,0 | 20,2 | 31,2 | 29,4 | 27,6 | 25,8 | 24,0 |
| outlet air temperature | °C | 15,0 | 18,1 | 21,3 | 24,4 | 27,5 | 18,9 | 22,1 | 25,2 | 28,4 | 31,5 | 22,9 | 26,0 | 29,2 | 32,3 | 35,5 | 26,8 | 29,9 | 33,1 | 36,2 | 39,4 | 30,7 | 33,8 | 37,0 | 40,1 | 43,3 |
| water flow | m³/h | 0,5 | 0,4 | 0,4 | 0,3 | 0,2 | 0,7 | 0,6 | 0,5 | 0,4 | 0,4 | 0,8 | 0,8 | 0,7 | 0,6 | 0,5 | 1,0 | 0,9 | 0,9 | 0,8 | 0,7 | 1,2 | 1,1 | 1,0 | 1,0 | 0,9 |
| pressure drop | kPa | 5,0 | 4,0 | 3,0 | 2,0 | 1,0 | 9,0 | 7,0 | 5,0 | 4,0 | 3,0 | 13,0 | 11,0 | 9,0 | 7,0 | 5,0 | 18,0 | 16,0 | 13,0 | 11,0 | 9,0 | 24,0 | 21,0 | 18,0 | 16,0 | 13,0 |

4. GENERAL AND SAFETY PRINCIPLES

The GUARD air curtains are manufactured in compliance with the rules and standards concerning quality, ecology, utility, and work comfort. Before starting the device be sure to read the Manual carefully.

The GUARD air curtains are delivered ready-to-use in a cardboard package that is to protect from any mechanical damage. The package consists of the device, the Manual (Operation and Maintenance Documentation), and the Guarantee. If the optional automatic control is ordered, it shall be delivered in a separate package. Make sure all the aforementioned elements are in the package immediately after delivery. In the absence of any element, please fill in the suitable carrier document.

NOTICE!

- ⚡ Do not use the curtain in rooms containing any flammable and/or combustible substances, biological substances, or in environments with corrosive air components.
- ⚡ Do not use the curtain in rooms with relative humidity above 80%
- ⚡ Do not leave the curtain ON unattended for long periods
- ⚡ Do not use the curtain without proper grounding
- ⚡ Do not turn the curtain on without a protective cover in place
- ⚡ Before conducting any maintenance or cleaning work or during the break-in operation for an extended period, make sure you unplug the power cable
- ⚡ To connect the air curtain, use a supply cable with a fork that protects against unintended disconnecting from the power
- ⚡ When the air curtain is connected directly to the cable, please make sure there is a splitter protecting against any undesired disconnecting
- ⚡ Pay special attention while transporting the device not to damage the casing
- ⚡ When the device is being operated, ensure the safety rules following the labor standards relating to the operation of any electrical devices
- ⚡ Do not place any objects on the curtain or reduce the airflow to ensure fire safety and if sparks or a damaged supply cable are noticed, discontinue the operation immediately
- ⚡ The electricity network, to which the curtain is connected, should be protected against overloading and short circuit

CAUTION!

- ⚡ To avoid the serious danger of electric shock, installation must be performed by a qualified electrician
- ⚡ To avoid the danger of electric shock disconnect the power supply before conducting any repair or maintenance work
- ⚡ Any leakage repairs of the heating medium in the device, of which pipes are under pressure, are strictly prohibited
- ⚡ A cut-off/stop valve must be used to supply a heating medium
- ⚡ It is prohibited to connect the grounding-type plug to water pipes, gas tubes, lightning conductors, telephone or antenna network
- ⚡ Wait for at least 3 hours before connecting the device to the power supply if the temperature while transporting is below zero

NOTICE !

- ① Before mounting the device, read the manual carefully and adhere to the rules concerning the mounting procedures. Not applying to the rules may result in the inappropriate functioning of the device and the loss of the guarantee rights.
- ① Pay special attention when working with electrical elements of the device.

5. INSTALLATION

When deciding on the air curtain position you should take into account such factors as:

- ⚡ Ease of access for servicing,
- ⚡ Access to water and electricity supplies

It is recommended to install the air curtain in position above the entrance opening, on the wall or under the ceiling, on support pins or horizontal mounting brackets. It is also possible to mount it vertically to a wall or other structure using vertical mounting brackets.

It's important to make sure that the unit is properly leveled. In case of positioning in a different way than horizontally or vertically, during installation, damage to the fan may occur and as a consequence malfunction of the unit.

Inlets and outlets cannot be blocked by any objects. When installing the curtains, keep in mind that you will have free access to the control panel. With larger door openings, it is possible to mount more curtains of the same type, one by one, to create an uninterrupted airflow. The curtain is permanently mounted in either a horizontal or vertical position (on the left/right side of the entrance).

Curtain connection should be done in a serviceable manner, manual shut-off valves should be installed on both nozzles to enable disconnection. In the case of a solenoid valve (option - automatics), it must be connected to the water outlet of the device, otherwise, it may be damaged. When tightening the pipeline to the exchanger, the heater connection must be protected against torque (which may cause leakage in the exchanger).

Horizontal installation under the ceiling using mounting pins

Installation under the ceiling is done by using 4 M8 pins. To hang the device on the pins, drill holes \varnothing 8-9mm in the EPP housing directly in front of the existing holes in the steel inlet grille. The exact location is indicated by special tags on the EPP housing. The pins should be screwed into the nippers at a depth of 9 mm.

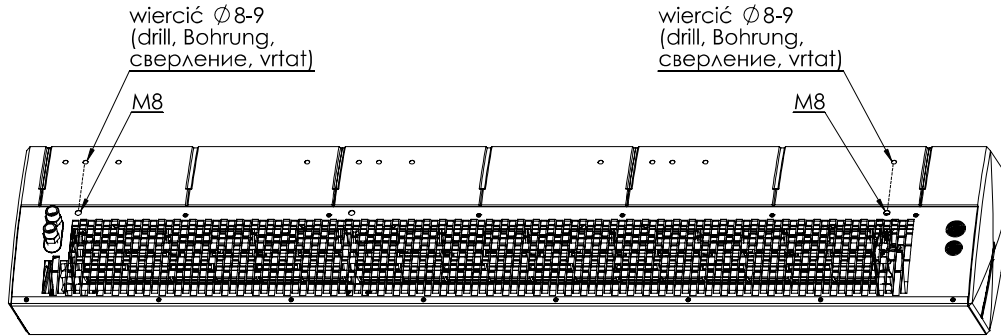

Drawing below shows the position of the mounting holes for the pins

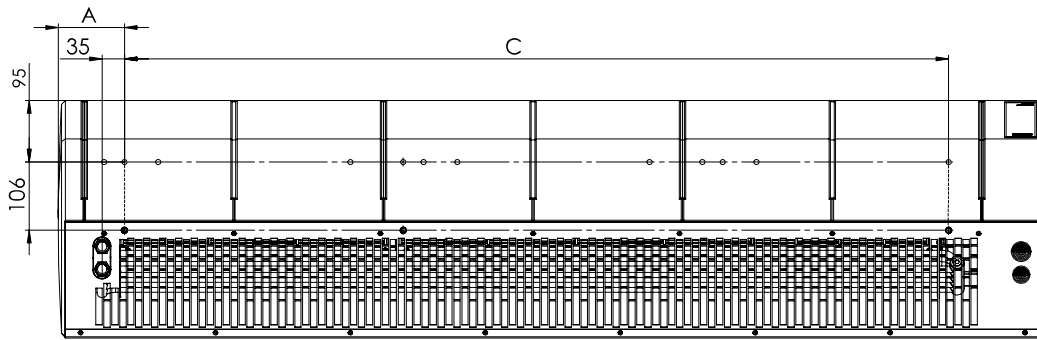

| Curtain size | A(mm) | C(mm) | Nuber of pins M8 |
|--------------|-------|-------|------------------|
| 100 | 72 | 857 | 4 |
| 150 | 104 | 1295 | 4 |
| 200 | 157 | 1712 | 4 |

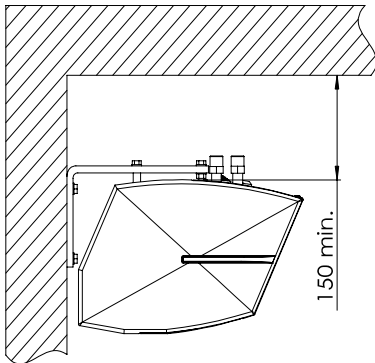

Wall installation by means of a horizontal brackets

The curtain can be mounted to the wall in a horizontal position using 2 mounting brackets to the horizontal system. In the brackets there are \varnothing 9mm holes for M8 screws. In the EPP housing, drill holes \varnothing 12-13mm in front of existing holes in the steel intake grille. The exact location is indicated by the special tags on the EPP housing and the figure below. Then insert the spacer sleeves into the holes and fix the brackets. Screw the remaining screws into the nuts under the steel intake grille so that both grips are in one plane. Locknuts under the handles are used to secure the screws from unscrewing.

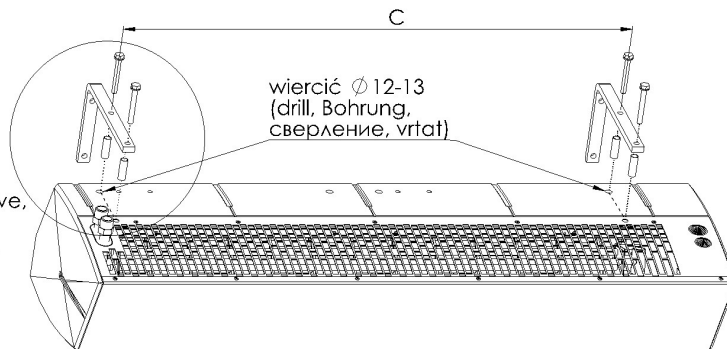
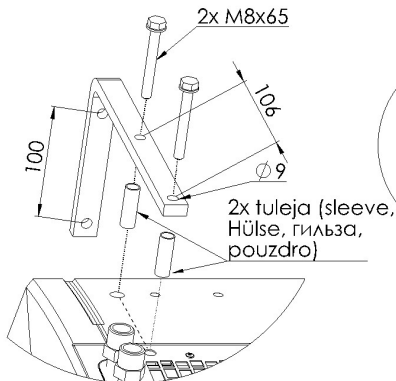

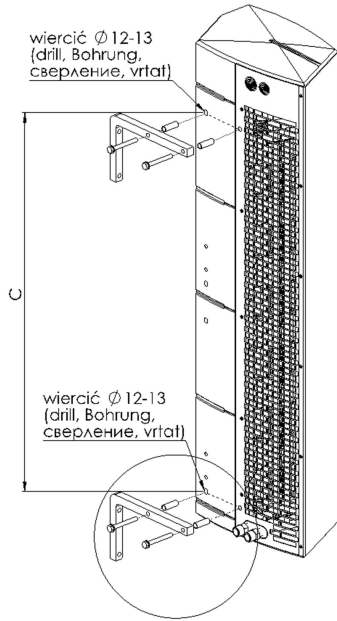

Installation using brackets for vertical mounting

It is also possible to install the unit vertically with the engine downwards and upwards. Two vertical mounts are used for this purpose. In the brackets there are Ø9mm holes for M8 screws. In the EPP housing, drill holes Ø 12-13mm in front of existing holes in the steel intake grille. The exact location is indicated by special tags on the EPP housing and the figure below. Then insert the spacer sleeves into the holes and fix the brackets. Screw the remaining screws into the nuts under the steel intake grille so that both grips are in one plane. Locknuts under the handles are used to secure the screws from unscrewing.

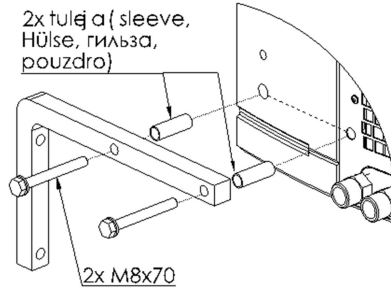

| Curtain size | C(mm) | Number of brackets |
|--------------|-------|--------------------|
| 100 | 857 | 2 |
| 150 | 1295 | 2 |
| 200 | 1712 | 2 |

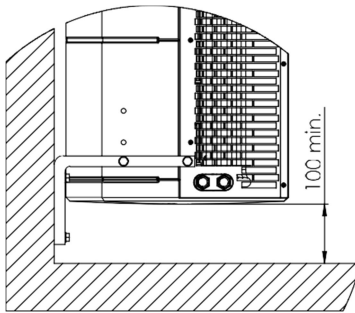

Connection of heating medium

The connection of the heating medium to the heat curtain, using G 1/2" threaded connections should be made based on a design by an authorized designer. If the air curtain is connected to a district heating network without a mixing unit, a water filter is required. The direction of connection to the water heater does not affect air curtain works.

In the case of horizontal and vertical mounting with nozzles at the top, the exchanger is vented through the nozzles. If the device is mounted vertically with nozzles at the bottom to vent the exchanger, use a vent that is located on the exchanger collector on the engine side.

ATTENTION !

- ❶ It is necessary to ensure that the unit is properly leveled. When it is mounted in a position other than vertical or horizontal there is a risk of fan damage and unit malfunction
- ❶ The minimum distance between device and floor cannot be less than 100 mm

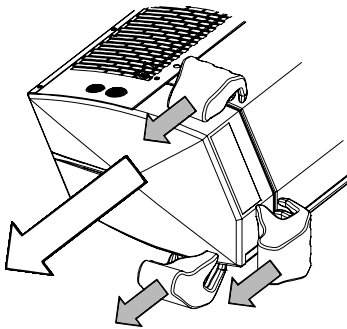

Connecting the power supply and control system of the curtain

To connect the power supply, control and/or bleed the Exchange move out the right lid, which is fastened with the lock to the lower steel housing and the main housing EPP. The lid is disassembled in the direction shown by the arrows in the figure below. The lid should be grasped in the following places indicated in the drawing and should be gradually "released" from the locks for several millimeters. Cable entries for power and control cables are located on the inlet grille.

ATTENTION !

- ❶ Ensure that no connection wire is clamped between the lid and the rest of the curtains before assembling the lid.

6. CONTROL PANEL

A set of automatic control may be used (powered 230V) that consists of the following:

- ☞ COMFORT NEW panel – including room thermostat and switch for regulation of 3 speeds of the fan.
- ☞ One COMFORT panel may regulate up to 2 pcs of GUARD
- ☞ 2-way water valve with actuator; valve should be installed on a return stub of the heater
- ☞ INTELLIGENT electronic control panel with an automatic speed controller, weekly program, and BMS communication.
One INTELLIGENT panel may regulate up to 2 pcs of GUARD
- ☞ Splitter MULTI 6 - control up to 6 pcs of GUARD

The system is ready to start once the connections between the thermostat and the valve actuator are done, 230V power is supplied to the thermostat and the fan's motor is powered by the revs controller.



COMFORT NEW panel description

OFF-I-II-III - switch and fan speed regulation

HEAT - the thermostat gives an operation signal to the actuator and fan, the fan turns off when the set temperature is reached, the valve closes the water supply

FAN - device fan operation according to the thermostat, valves or electric heaters do not work

COOL - the thermostat gives an operation signal to the actuator and fan, the device starts to work when the set temperature is reached

It is possible to use an additional change of the SR1 to SR1 CONST jumper position, in this case the fan can operate regardless of the thermostat. Thermostatic operation is only for valves. In this case:

HEAT - fan operation regardless of the thermostat, valves work up to the set temperature

FAN - device fan operation, regardless of the thermostat, valves do not work

COOL - fan operation regardless of the thermostat, valves work from the set temperature

7. GUARD DOOR SWITCH

The **GUARD (DC)** door switch is an additional element for switching the curtain on/off, depending on the opening of the door.

It is designed for indoor installation. It includes:

- ☞ Relay cabinet - reed relay switchboard
- ☞ Reed relay - Reinforcement for door-fitting, hermetic magnetic switch, consisting of a movable and fixed element

Scheme of the relay cabinet – reed relay interface

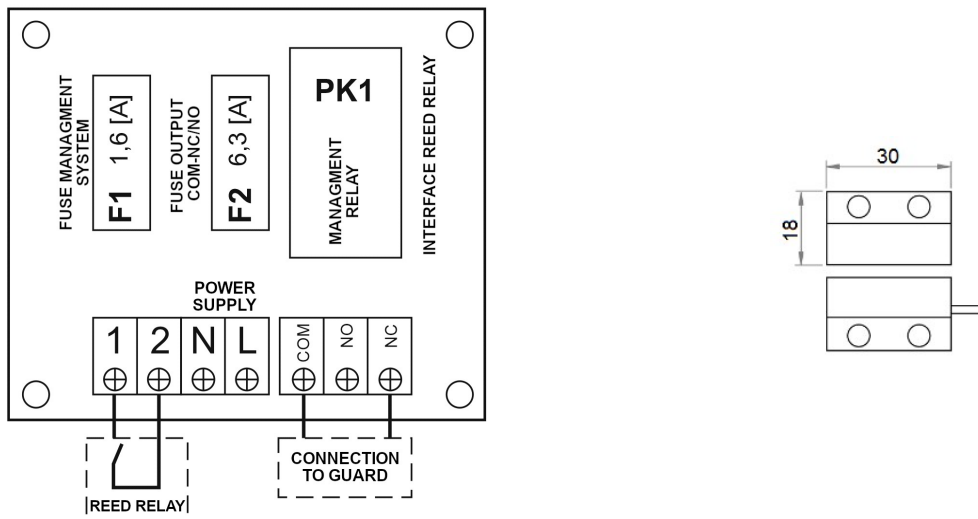

When installing the GUARD door switch, remove the factory-made jumper:

NC-1 for curtain GUARD W (curtain with a water heater) / GUARD C (curtain without a water heater)

NC-COM for curtain GUARD E (curtain with an electric heater)

8. DIAGRAMS OF ELECTRICAL CONNECTIONS

The electrical network to which the curtain will be connected should protect against overheating and short-circuiting. It is necessary to protect the air curtain by grounding. Electrical installation and connection to the air curtain must be following applicable building codes and regulations, electrical connection should be carried out by a qualified person familiar with the above instruction. The fan motor has standard internal thermal protection to protect the motor from overheating. The set does not include: a power cord, or main switch

*diameter and length of the cable should be following local regulations (some deviations are acceptable)

8.1 Diagram of connecting one GUARD 100-150-200 W (water heater) and C (without heater) to the COMFORT panel

**The unit set does not consist of: a master switch, a fuse, a feeding cable*

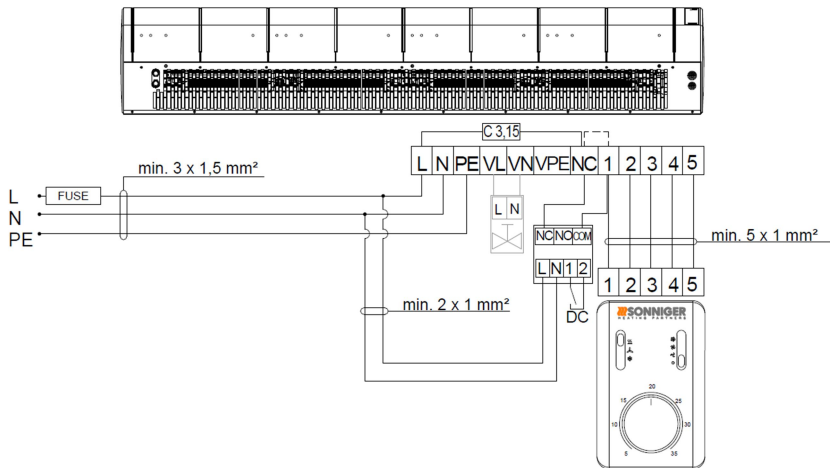

In case of working without DOOR SWITCH the bridge between terminal NC-COM need to be keep.

8.2 Diagram of connecting two GUARD 100-150-200 W (water heater) and C (without heater) to one COMFORT panel

**The unit set does not consist of: a master switch, a fuse, a feeding cable*

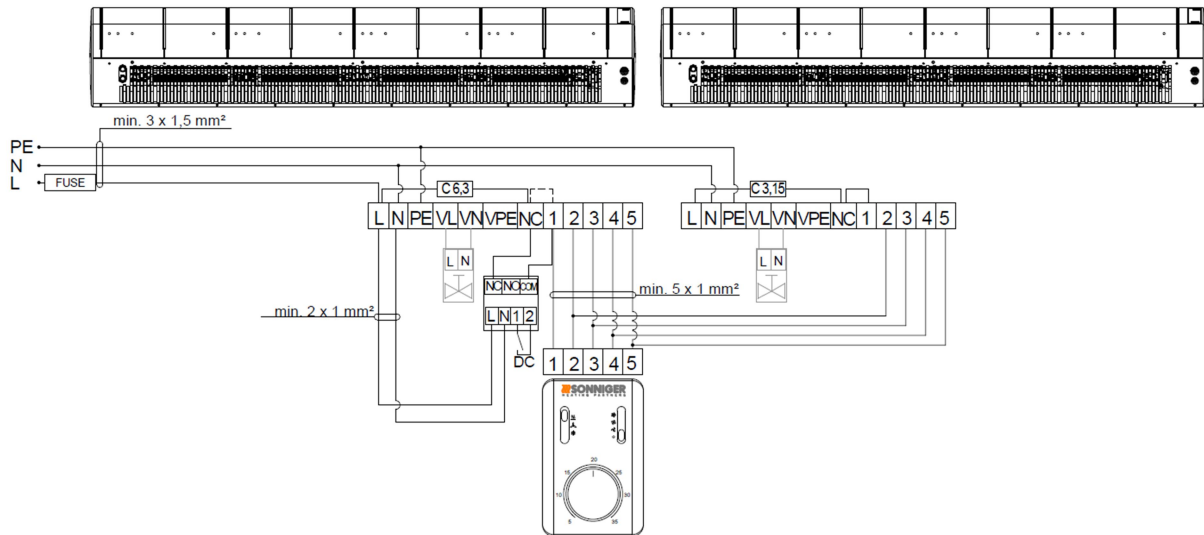

In case of working without DOOR SWITCH the bridge between terminal NC-COM need to be keep.

In the MASTER curtain between the L-NC terminals, replace the factory-made fuse (C 3.15) with C 6.3 (for work with DOOR SWITCH remove the bridge between terminal NC-1)

8.3 Diagram of connection of one GUARD 100-150-200 E curtain (electric heater) to the COMFORT panel

**The unit set does not consist of: a master switch, a fuse, a feeding cable*

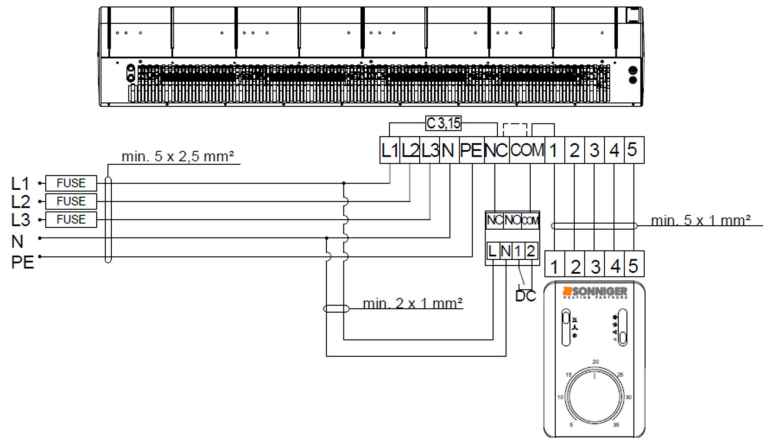

In case of working without DOOR SWITCH the bridge between terminal NC-COM need to be keep.

8.4 Diagram of connection of two GUARD 100-150-200 E curtain (electric heater) to one COMFORT panel

**The unit set does not consist of: a master switch, a fuse, a feeding cable*

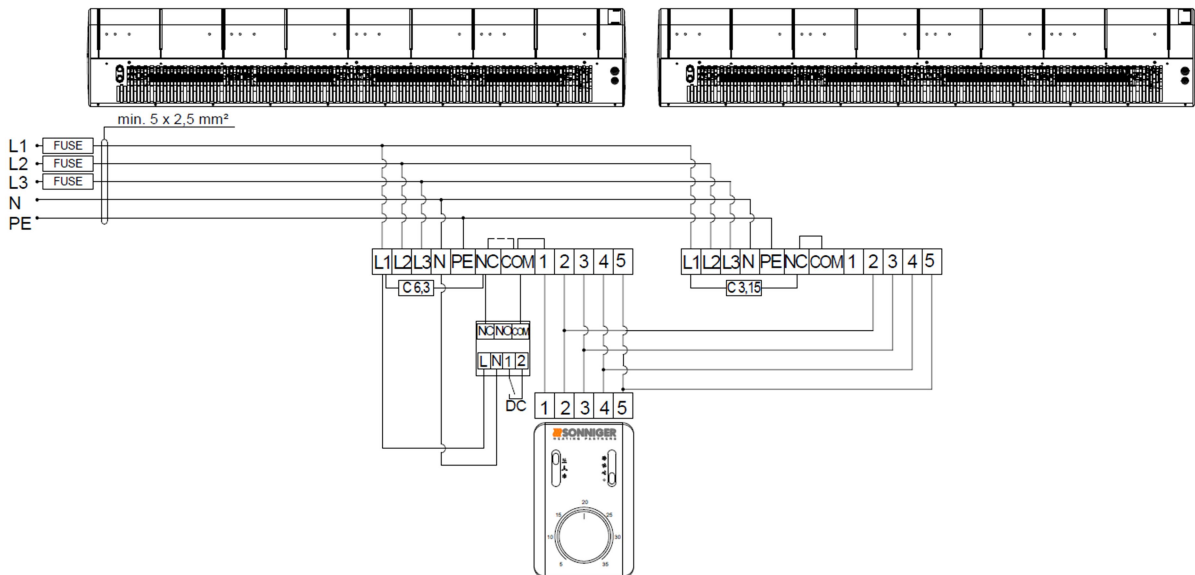

In case of working without DOOR SWITCH the bridge between terminal NC-COM need to be keep.

In the MASTER curtain between the L-NC terminals, replace the factory-made fuse (C 3.15) with C 6.3 (for work with DOOR SWITCH remove the bridge between terminal NC-COM)

ATTENTION!

- ① PTC heaters power supply 3x400V/50Hz or 3x400V/60Hz
- ① min. 5 x 2,5 mm for G100E; (B16)
- ① min. 5 x 4 mm for G150E; (B20)
- ① min. 5 x 6 mm for G200E; (B25)

8.5 Connection diagram of GUARD 100-150-200 W and C with INTELLIGENT

8.5.1 With DOOR SWITCH

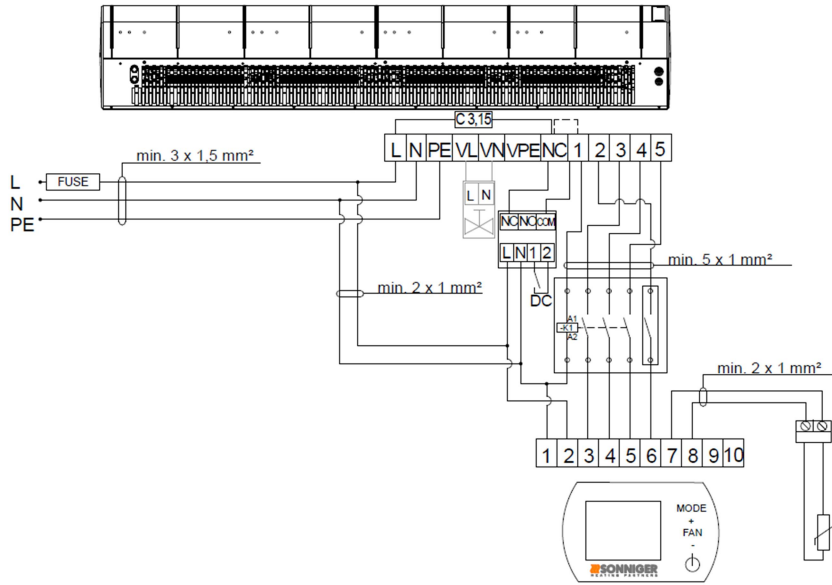

8.5.2 Without DOOR SWITCH

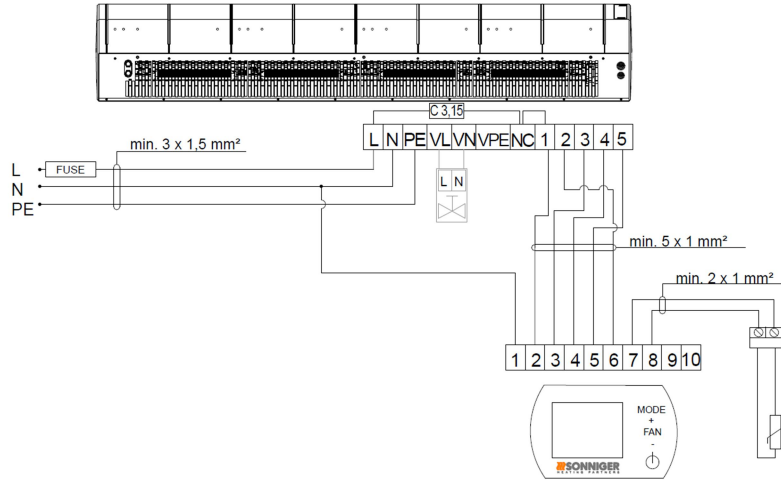

8.6 Diagram of connecting two GUARD 100-150-200 W and C to the INTELLIGENT panel

8.6.1 With DOOR SWITCH

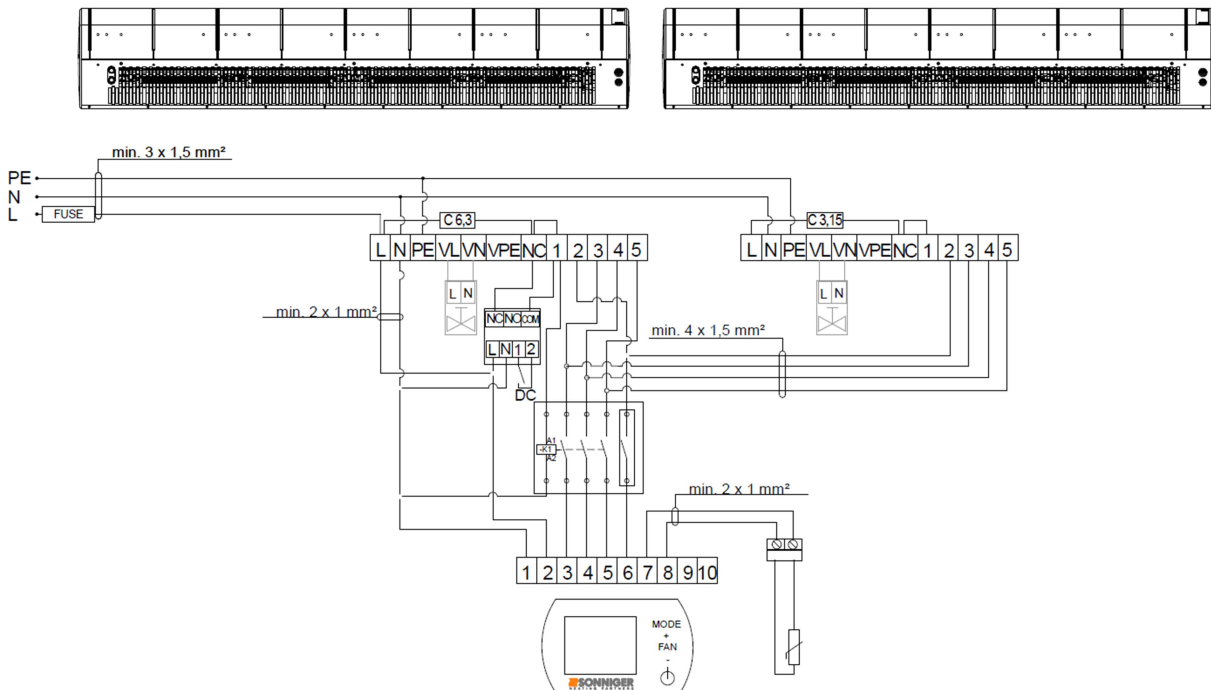

Operation and Maintenance Documentation GUARD v202301

In the MASTER curtain between the L-NC terminals, replace the factory-made fuse (C 3.15) with C 6.3 (for work with DOOR SWITCH remove the bridge between terminal NC-COM).

8.6.2 Without DOOR SWITCH

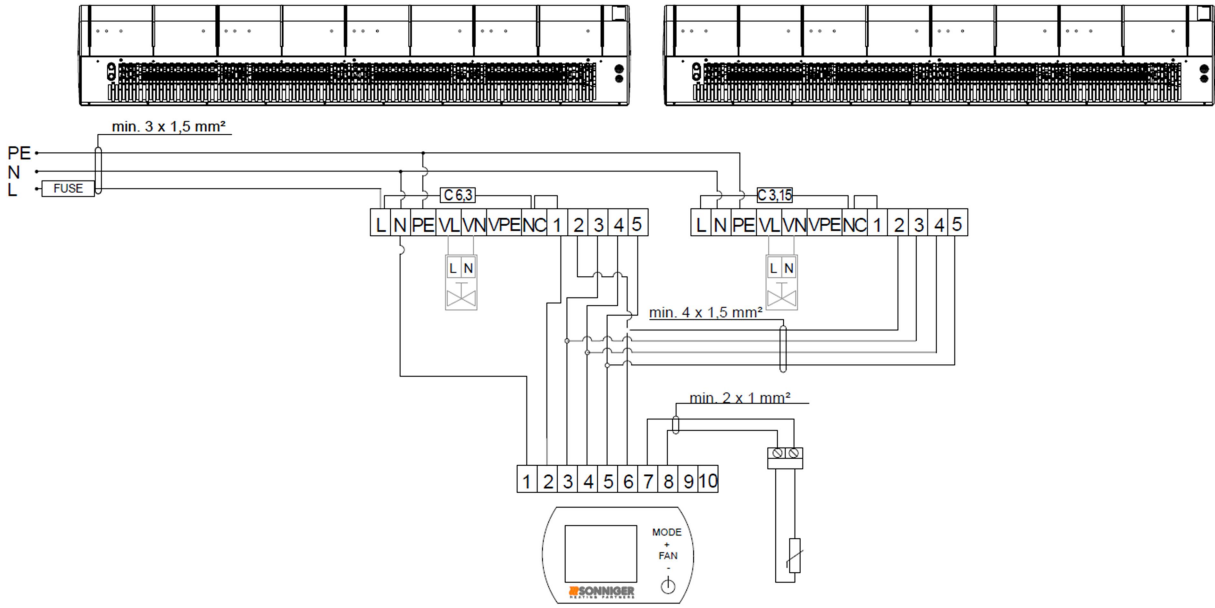

8.7 Diagram of connecting one GUARD 100-150-200 E (electric heater) to the INTELLIGENT panel

8.7.1 With DOOR SWITCH

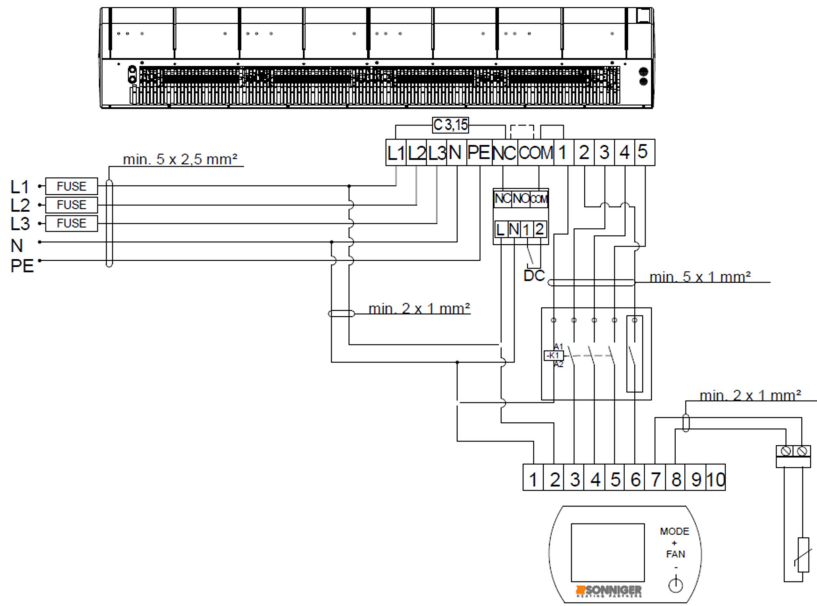

8.7 Without DOOR SWITCH

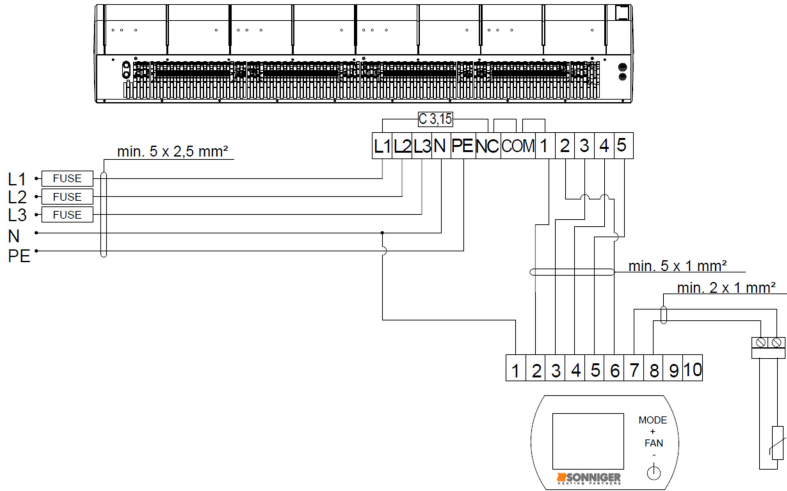

8.8 Diagram of connecting two GUARD 100-150-200 E (electric heater) to the INTELLIGENT panel

8.8.1 With DOOR SWITCH

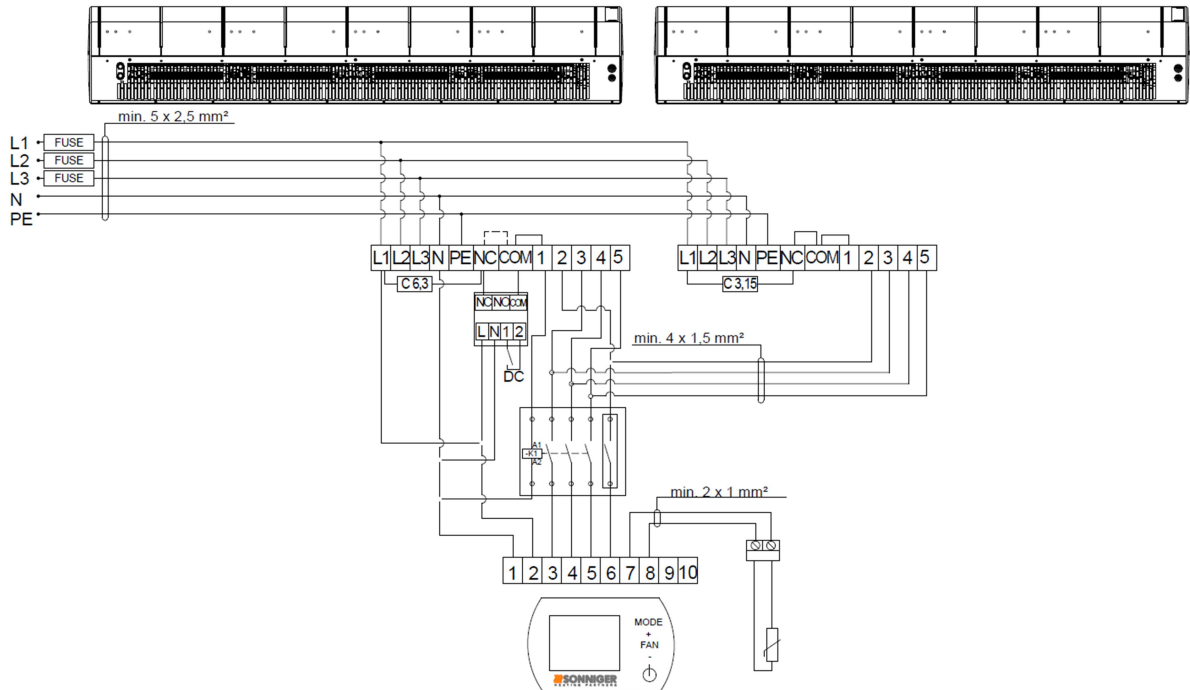

In the MASTER curtain between the L-NC terminals, replace the factory-made fuse (C 3.15) with C 6.3 (for work with DOOR SWITCH remove the bridge between terminal NC-COM).

8.8.2 Without DOOR SWITCH

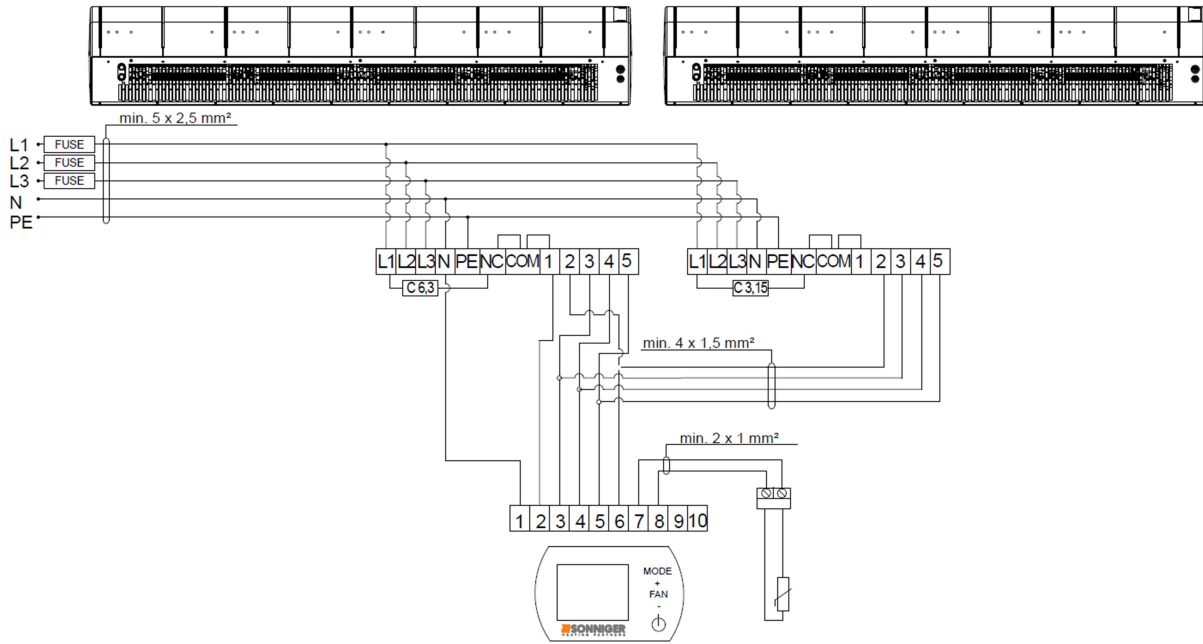

In the MASTER curtain between the L-NC terminals, replace the factory-made fuse (C 3.15) with C 6.3.

ATTENTION!

- ① PTC heaters power supply 3x400V/50Hz or 3x400V/60Hz
- ① min. 5 x 2,5 mm for G100E; (B16)
- ① min. 5 x 4 mm for G150E; (B20)
- ① min. 5 x 6 mm for G200E; (B25)

9. OPERATION AND MAINTENANCE

The engine and fan of the GUARD air curtains are maintenance-free devices but regular check-ups are advised, especially the motor and bearing (the fan's rotor should rotate freely, free from any axial and radial throws/run-outs and undesired knocks/rattles.

The heat exchanger requires systematic cleaning of all dirt/impurities off. Before the start of the heating period, the heat exchanger is advised to be cleaned with compressed air directed to the air outlets; there is no need for dismantling the device.

Pay special attention when cleaning the exchanger's fin due to the high possibility of damaging them. If the fin is bent use a special tool. If the device has not been used for a longer period, unplug it before the next use.

The heat exchanger is not equipped with any fire protection device. The heat exchanger may be damaged if the room temperature goes below 0°C; anti-freeze liquid must be added to the water circulation/system. Anti-freeze liquid must be appropriate for the material the exchanger is made of (copper) as well as other elements of the hydraulic system/circulation. The liquid must be diluted with water accordingly to the manufacturer's recommendation.

ATTENTION!

- ① Any repair and maintenance work must be conducted with the power off and the heat input disconnected.
- ① Only suitably qualified staff well acquainted with the safety regulations concerning handling an electrical device must be employed when the device is being installed, started, and operated
- ① In the event of a coolant leak, when the water system is under pressure, any repairs of the leakage are strictly prohibited.
- ① Any repairs to the device must be conducted only if the device is disconnected from the power supply.
- ① If the device being operated gives a metallic clatter, or vibration or the level of noise is increasing, check if the mounting of the fan has not become loose – in case of any problems contact the installer of the device or the SONNIGER Authorized Service immediately.

10 PANEL INTELLIGENT WIFI – programmable controller manual

Panel Intelligent WIFI controls actuators/valves and automatically regulates the fan's speed depending on the required room temperature. The lower temperature in the room the higher the air output is set. Fan speed changes automatically at a lower rate when the temperature in a room gets closer to the desired one. Intelligent WIFI allows to management work of the device via the mobile app TUYA SMART.

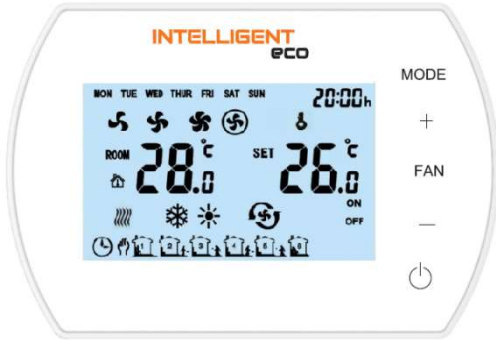

Functions

- Panel INTELLIGENT is designed for the SONNIGER products
- Weekly thermostat (5/1/1 days)
- Automatic or manual 3-step fan speed adjustment.
- Control room temperature (by opening/closing the valve, or by adjusting air volume automatically).
- Antifreeze mode- protection against dropping room temperature below critical level 5 ~ 15 °C.
- Possibility to connect external NTC temperature sensor.
- BMS communication by MODBUS protocol
- Wireless control via the TUYA SMART app
- Dry contact feedback

Panel description

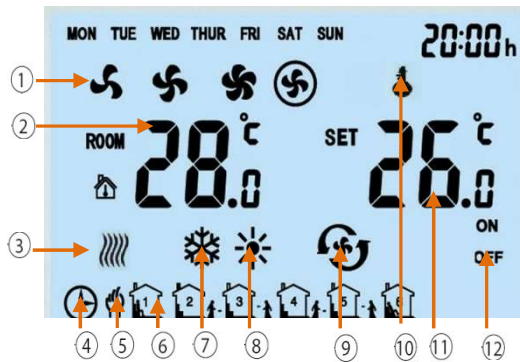

1. Fan Speed: LOW, MED, HI and AUTO
2. ROOM TEMP. or NTC EXTERNAL SENSOR TEMP. (measured temperature)
3. Anti-freeze indication
4. Automatic programmable mode
5. Manual mode
6. 6 Time Zones for each day
7. Cooling Mode
8. Heating Mode
9. Ventilation Mode
10. Buttons Lock
11. SET TEMP. (desired room temperature)
12. ON/OFF status of time zones

13. MODE Press shortly to select manual or automatic mode Press and hold for 3 s and select colling, heating or ventilation mode
14. FAN Press shortly and select fan speed: Low, Med, High or Auto
15. ON/OFF INTELLIGENT Panel

Technical parameters

| | | |
|---|---------------------------|------------------------------------|
| 1 | Power supply | 230VAC/50Hz |
| 2 | Temperature setting range | 5°C 40°C |
| 3 | Temperature working range | -10°C 60°C |
| 4 | IP class | 20 |
| 5 | Temperature sensor | Internal / external NTC (optional) |

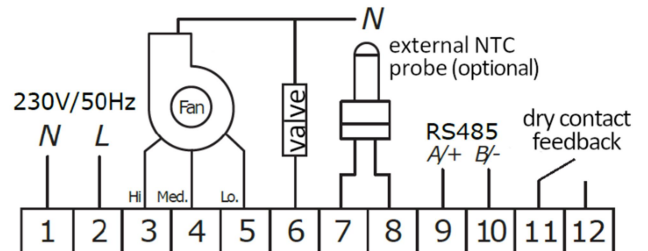

Dimensions

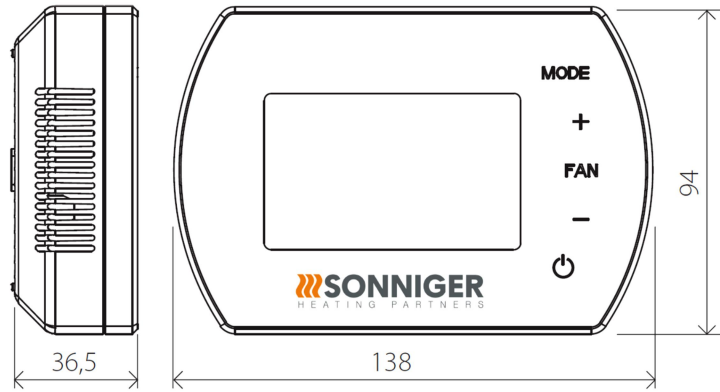

Settings menu

When Panel Intelligent is switched off, press and hold MODE for 5 seconds

To change option use MODE button.

To change value use +/- buttons.

| Setting menu | Option | Value |
|--------------|-------------------------|---|
| 1 | Temperature calibration | -9°C ~ +9°C |
| 2 | EEPROM | 0: no memory 1: memory |
| 3 | Fan status | C1: Thermostatic mode C2: Continuous mode |
| 4 | Temperature sensor | 0: Internal Sensor 1: External Sensor NTC (optional) |
| 5 | Antifreeze | 0: Off 1: On |
| 6 | Antifreeze range | +5°C ~ +15°C |
| 7 | ALARM | 0: disable 1: enable |
| 8 | Drycontact | 0: NO 1: NC |
| 9 | MODBUS | 0: disable 1: enable |
| 10 | BMS speed | 0-2400 / 1-9600 / 2-19200 |
| 11 | Modbus ID | 1~247 (01~F7) |

Button lock / unlock 

To LOCK buttons press and hold + and then – and hold both of them for 5 seconds.

To UNLOCK buttons press and hold + and then – and hold both of them for 5 seconds.





Press MODE

Change on manual mode  or automatic mode 

Hold MODE for 5 seconds

Change to cool mode , heating mode , ventilation 







Press FAN

Change of the fan speed low , medium , high , automatyczna 

Hold FAN for 5 seconds

Manual calendar programming Monday – Friday, Saturday, Sunday 6 settings per day

BMS Functions

-  Setting/Reading work parameters
-  Work/Stop conditions
-  Weekly program
-  Temperature
-  Fan speed
-  Heating, ventilation, cool mode
-  Antifreeze mode

| No. | Setting | Parameters |
|-----|--------------------|--|
| 1 | Working Mode | RS485 Semi-duplex; PC or main controller is master; thermostat is slave |
| 2 | Interface | A(+),B(-), 2 wires |
| 3 | Baud Rate | 0-2400 / 1-9600 / 2-19200 |
| 4 | Byte | 9 bits in total: 8 data bit + 1 stop bit |
| 5 | Modbus | RTU Mode |
| 6 | Transmission | RTU (Remote Terminal Unit) format (please refer to MODBUS instruction) |
| 7 | Thermostat address | 1–247 : (0 is broadcast address and stand for all thermostat without response) |

WIFI functions

- 🔌 Setting/Reading work parameters
- 🔌 Work/Stop conditions
- 🔌 Weekly program
- 🔌 Temperature
- 🔌 Fan speed
- 🔌 Heating, ventilation, cool mode

CONNECTION INTELLIGENT WIFI WITH TUYA SMAR APP

1. Download the Tuya Smart app (available at App Store and Google Play)
2. The Control panel connects to the power supply and device, Panel INTELLIGENT should stay off
3. Turn on the Tuya app and follow the instruction in the app
4. For the connection process, please enable the GPS and Bluetooth in the phone
5. To activate the pairing mode in the INTELLIGENT Panel tap twice and hold the "+" symbol for 5 seconds until the "SA" symbol shows on the left side of the screen
6. Choose the „Add device" function, and the app should find the control panel automatically, press the "Add" button, and after completing the configuration process, press "Next" and "Finished"
7. In the absence of the "Add" function, select the "Small devices" tab and the "Thermostat (Wi-Fi)" function. After that enter the data to connect to the selected WiFi network and confirm, and then "Blink slowly".
8. A screen will be displayed with information about searching for a device. After detecting the driver, the connection process is automatic. after completing the configuration process, press "Next" and "Finished"

SPARE PARTS

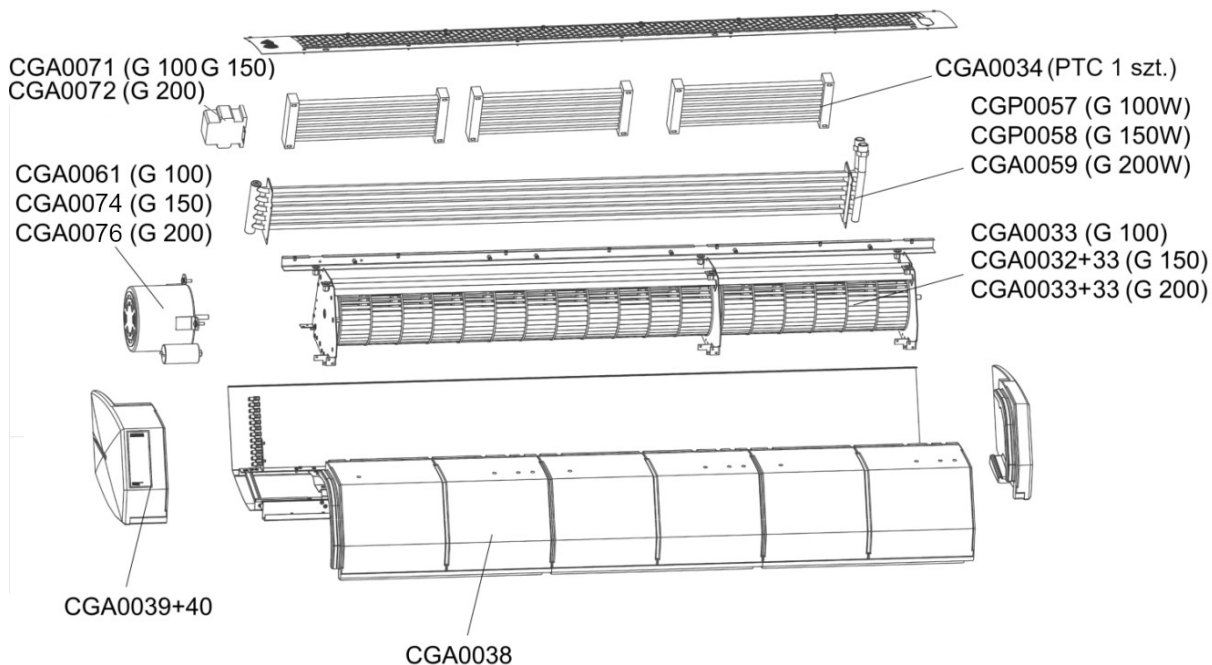

COMPLIANCE WITH WEEE 2012/19 / EU

In accordance with applicable legal regulations, at the time of purchasing new electrical or electronic equipment with the following mark:



REMEMBER IT IS FORBIDDEN TO PLACE THE WORN EQUIPMENT WITH OTHER WASTE

For information on the waste collection system of electrical and electronic equipment, please contact your distributor

GUARANTEE TERMS AND CONDITIONS

§ 1 Guarantee Scope

1. This Guarantee covers material defects of the device which make its functioning impossible. This Warranty does not extend to the installation and maintenance works.
2. The Guarantee for the product sold by the Seller covers 24 months. The guarantee period commences upon the delivery of the device to the Buyer specified in the sales invoice. The warranty covers any parts/components specified in the scope of the delivery.
3. Products delivered by third persons are not guaranteed by this supplier.
4. Devices may be started and serviced only by qualified persons trained in the areas of maintenance and operation of the device. Any operations related to starting, maintenance, and repairs must be noted that such operations have occurred in the Guarantee Card.
5. The precondition for issuing the Guarantee by the manufacturer is the assembly and activation of the device following the Operation and Maintenance Documentation not later than 6 months after the date of the purchase.
6. The product is guaranteed for a full period of warranty only if service works implied in the Operation and Maintenance Documentation for the device specified in the 'Maintenance' section are carried out. All services related to the maintenance of the device are carried out at the User's cost and expense.
7. The provision of warranty services does not cease or suspend the duration of the Warranty. The warranty for replaced or repaired parts/elements shall end with the expiry of the Guarantee for the device.

§ 2 Warranty Exclusions/Disclaimers

1. The Warranty does not extend to the mechanical damages and damages to electrical parts caused by improper use, transport, abnormal voltage, or other damages arising from a product defect. For the above reasons, the Warranty is solely limited to the replacement of parts/components having construction defects that shall be delivered without any additional costs only if the defective part/component has been returned.
2. The Warranty for devices does not apply when technical mistakes occurred during the procedures concerning installation, regulation, and control including any of the following:
 - a) Defects caused by connecting a device to an inappropriately designed ventilation system that allows additional heat loads that do not meet any standards and decrease the efficiency of the heat exchanger.
 - b) Defects caused by connecting to the components or parts that are part of the heating system but have not been delivered by the Seller and whose inappropriate functioning harms the device's functioning.
 - c) Defects caused by connecting spare parts to components that are not original parts.
 - d) Defects incurred by reselling the product by the first buyer/user to another buyer who dismantles/installs the device that was previously installed and operated in a specific building and its conditions.
 - e) Defects caused by improper expertise and insufficient knowledge of the installer and technical staff who, improperly carry out after-sale service of the device
 - f) Defects caused by special conditions of use that differ from typical/standard applications unless the parties (the Seller and customer's technical staff) have previously agreed otherwise in writing.
 - g) Defects incurred by natural disasters such as fire, explosions, and other incidents that may result in damages to mechanical, electrical, and protection devices
 - h) Defects are caused by inappropriate cleaning of the technical facility or place where the device has been installed; cleaning must take place periodically to suit the specific working conditions and the amount of dust.
 - i) Defects arisen from the absence or improper cleaning of heat exchangers; cleaning must be done periodically to suit the specific working conditions and the amount of dust.
 - j) Defects incurred by the inappropriate installation - inadequate for the low outside temperature of working conditions.
 - k) Defects incurred by the low temperature if no protection device is installed by the installing contractor to avoid:
 - low temperatures on electrical and mechanical parts such as valves, electric and electronic controlling devices,
 - water condensation and frost/ice near the device,
 - thermal shock of the heater and heat exchanger caused by sudden changes of the outside temperature.

§3. SONNIGER Poland is not liable to:

1. Current maintenance works, and inspections follow from Operation and Maintenance Documentation and device programming.
2. Defects caused by banking of a device while waiting for the warranty service.
3. Any defects caused to the company's property.

§4. Complaint Procedure

1. In the event of a complaint under the Warranty conditions, the user may complain directly to the Distributor.
2. All repairs covered by the warranty shall be done as part of the activity of an installation company and Factory Service. All repairs ensuing from the guarantee shall be done in a place where the device is installed.
3. Any services under the Warranty are to be carried out within 14 days from the date of request. In exceptional cases, the deadline may be extended, especially if the warranty service requires ordering parts or components from subcontractors.
4. The user concerning the service activities is obliged to:
 - Allow having full access to the rooms where the devices were installed and provide the necessary facilities allowing direct access to the device (lift, scaffolding, etc.) to do all the servicing covered by the guarantee.
 - Present the original of the Guarantee Card and VAT invoice recording the purchase,
 - Ensure safety while doing the servicing,
 - Allow starting works immediately after the arrival of the Service.
5. In order to make a complaint under the warranty it is necessary to deliver to the Distributor's address the following documents:
 - a) correctly filled-in complaint form that is available at the website of www.sonniger.com
 - b) copy of the Guarantee Card
 - c) copy of the proof-of-purchase - the sales invoice
6. The repair service including the replacement of the parts shall be done free of charge only if the representative of the installing contractor or the Service claims that the defect or malfunctioning of the device is caused by the fault of the producer.
7. Any costs (cost of repair, travel, and exchanged components) incurred due to the unjustified complaint, especially in the situation when the representative of the Installing Contractor of the Factory Repair Service claims that defect/damage was caused as a result of breaching the guidelines provided in the Operation and Maintenance Documentation or notices the exclusions under §2 (Warranty exclusions) will be requested from the Buyer/Customer who reported the failure.
8. The Claimant is obliged to give a written confirmation of the service provided.
9. Sonniger Poland is entitled to refuse the warranty service if Sonniger Poland has not received full payment for the product complained about under the Guarantee or any previous servicing activities.

GUARANTEE CARD

INVESTEMENT:

Device model:.....

Serial number:.....

Date of purchase:.....

Start date:

Details of installation company:

Person activating the device:.....

Name of company:.....

.....

Address:.....

Telephone:.....

Signature of a person who has started the device:.....

Installation works, check-ups/inspections, repairs:

| Date | The scope of installation works, inspections, repairs | Signature and installation company stamp |
|------|---|--|
| | | |
| | | |
| | | |
| | | |
| | | |

Dokumentacja techniczno-ruchowa GUARD



SONNIGER S.A.

ul. Śląska 35/37, 81-310 Gdynia, Poland, infolinia 801 055 155, tel. + 48 58 785 34 80, www.sonniger.com
Sąd Rejonowy Gdańsk-Północ, VIII Wydział Gospodarczy Krajowego Rejestru Sądowego, KRS 0000966611, NIP 586 227 35 14
Regon 22154369 kapitał zakładowy: 1.655.000 PLN

1. PRZEZNACZENIE

Kurtyna jest przeznaczona do użytku w regionach o umiarkowanym i chłodnym klimacie, w pomieszczeniach z temperaturą powietrza od -10 do +40°C, w warunkach nie dopuszczających oddziaływanie na urządzenie czynników zewnętrznych takich jak pyłki i osady atmosferyczne.

Kurtyny powietrzne w okresie zimowym chronią przed utratą ciepła w pomieszczeniach, poprzez odpowiednie ukierunkowanie ciepłego strumienia powietrza, zapobiegając przenikaniu do pomieszczenia chłodnego powietrza z zewnątrz. W okresie letnim mogą być używane jako kurtyny chłodzące – bez podgrzewania, zapobiegając przedostawaniu się do wnętrza pomieszczenia nagrzanego powietrza z zewnątrz oraz zanieczyszczeń

Kurtyny powietrzne GUARD przeznaczone są do zabezpieczenia strat ciepła w obiektach o średniej i dużej kubaturze, przy wymaganej wysokości montażu 4 m, w szczególności takich jak:

- ▨ supermarkety, duże powierzchnie handlowe, salony i warsztaty samochodowe,
- ▨ hale sportowe i widowiskowe,
- ▨ powierzchnie wystawowe

2. PODSTAWOWE PARAMETRY TECHNICZNE

| PARAMETRY TECHNICZNE | Kurtyny wodne | | | Kurtyny elektryczne | | | Kurtyny zimne | | | |
|--|-------------------|----------------|----------------|---------------------|----------------|----------------|----------------|----------------|----------------|----------------|
| | GUARD 100W | GUARD 150W | GUARD 200W | GUARD 100E | GUARD 150E | GUARD 200E | GUARD 100C | GUARD 150C | GUARD 200C | |
| długość kurtyny | m | 1 | 1.5 | 2 | 1 | 1.5 | 2 | 1 | 1.5 | 2 |
| maksymalna wysokość drzwi | m | 4 | | | 4 | | | 4 | | |
| maksymalny wydatek powietrza | m ³ /h | 1200/1550/2000 | 2200/3000/3600 | 2900/4000/4800 | 1200/1550/2000 | 2200/3000/3600 | 2900/4000/4800 | 1250/1600/2100 | 2250/3100/3700 | 3000/4200/5000 |
| zakres mocy grzewczej * | kW | 10-16 | 20-29 | 25-40 | 4 - 7 | 6,5 - 11 | 8,5 - 14 | - | - | - |
| przyrost temperatury Δt ** | Δt | - | - | - | - | - | - | - | - | - |
| maksymalne ciśnienie robocze | MPa | 1,6 | | | - | - | - | - | - | - |
| średnica króćców przyłączeniowych | " | 1/2' | | | - | - | - | - | - | - |
| silnik napiecie zasilania, pobór prądu | V/Hz A | 230/50 1,45A | 230/50 1,45A | 230/50 2,0A | 230/50 1,45A | 230/50 1,45A | 230/50 2,0A | 230/50 1,45A | 230/50 1,45A | 230/50 2,0A |
| silnik napiecie zasilania, pobór prądu*** | V/Hz A | 220/60 1,8A | 220/60 1,7A | 220/60 2,2A | 220/60 1,8A | 220/60 1,7A | 220/60 2,2A | 220/60 1,8A | 220/60 1,7A | 220/60 2,2A |
| moc silnika elektrycznego | kW | 0,16 | 0,18 | 0,26 | 0,16 | 0,18 | 0,26 | 0,16 | 0,18 | 0,26 |
| nagrzewnica elektryczna napiecie zasilania, pobór prądu **** | V/Hz A | - | - | - | 400/50 12,6A | 400/50 19,1A | 400/50 25,1A | - | - | - |
| masa z wodą / bez wody | Kg | 18,0 / 16,5 | 22,6 / 20,5 | 31,0 / 28,0 | 17 | 21,5 | 29 | 15 | 18,5 | 25 |
| poziom głośności bieg I/II/III | dB (A) | 44 / 49 / 59 | 45 / 49 / 61 | 46 / 49 / 61 | 44 / 49 / 59 | 45 / 49 / 61 | 46 / 49 / 61 | 45 / 50 / 60 | 46 / 50 / 61 | 47 / 50 / 61 |
| klasa ochrony IP | | IP21 | | | IP21 | | | IP21 | | |

* zakres max moc grzewcza jest podawana dla temperatury czynnika 90/70 i temperatury powietrza wlotowego 0°C

** przyrost temperatury przewidziany dla 18°C otoczenia

***wersja urządzenia dla Arabi Saudyjskiej, Egipt

**** pobór prądu dla temp. 18 °C i długość przewodu 10mb wraz ze spadkiem temperatury otoczenia i/lub zwiększeniem długości przewodu następuje przyrost wartości pobór prądu

Poziom głośności zmierzony w odległości 3 m w obiekcie półotwartym

Badania wykonano zgodnie z normami ISO 27327-1 oraz ISO 27327-2

Zasięg kurtyny może być mniejszy przy podciśnieniu występującym na obiekcie

BUDOWA I WYMIARY KURTYN STANDARDOWYCH GUARD 100, 150, 200

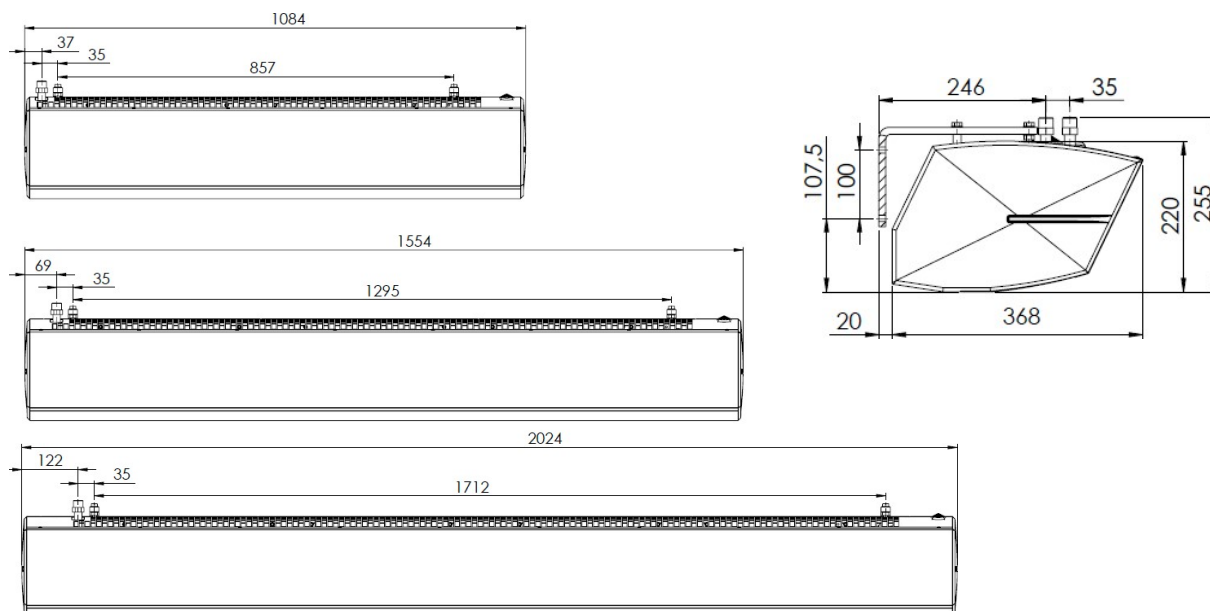

4. INFORMACJE OGÓLNE I ZASADY BEZPIECZEŃSTWA

Kurtyny powietrzne GUARD są produkowane zgodnie ze standardami i normami dotyczącymi jakości, ekologii oraz użyteczności i komfortu działania. Przed uruchomieniem urządzenia do użytkowania należy zapoznać się z Instrukcją Obsługi

Kurtyny powietrzne GUARD dostarczane są w stanie całkowicie zmontowanym w kartonowym opakowaniu, które zabezpiecza przed uszkodzeniami mechanicznymi. Opakowanie zawiera: urządzenie, Instrukcję Obsługi (DTR) wraz z Gwarancją. Zamówiona opcjonalnie Automatyka dostarczana jest w oddzielnym opakowaniu. Należy sprawdzić zawartość opakowania bezpośrednio po dostawie. W przypadku stwierdzenia jakichkolwiek braków należy wypełnić odpowiedni protokół przewoźnika

UWAGA!

- ❗ Zabrania się użytkowania kurtyny powietrznej w pomieszczeniach zawierających substancje łatwopalne, substancje biologiczne oraz w środowisku powodującym korozję urządzenia
- ❗ Zabrania się użytkowania kurtyny powietrznej w pomieszczeniach przy wilgotności względnej powyżej 80% Zabrania się pozostawienia włączonego urządzenia na dłuższy czas bez nadzoru personelu
- ❗ Zabrania się używania urządzenia bez uziemienia
- ❗ Zabrania się włączania kurtyny powietrznej przy zdjętej pokrywie
- ❗ Przed czyszczeniem lub konserwacją, oraz podczas dłuższej przerwy w użytkowaniu należy wyjąć wtyczkę z gniazdka
- ❗ Podłączenie kurtyny powietrznej musi odbywać się za pomocą kabla zasilania z wtyczką, gwarantującą zabezpieczenie przed niepożądanym odłączeniem się urządzenia od sieci
- ❗ W przypadku podłączenia kurtyny powietrznej bezpośrednio do stacjonarnego przewodu, w przewodzie powinien znajdować się rozdzielnik, zabezpieczający odłączenie się urządzenia od sieci
- ❗ Należy zachować szczególną ostrożność podczas transportu urządzenia, nie dopuścić do uszkodzenia obudowy. Podczas eksploatacji urządzenia należy zachować szczególne zasady bezpieczeństwa, zgodnie z przyjętymi normami pracy z urządzeniem elektrycznym
- ❗ W celu zapewnienia bezpieczeństwa przeciwpożarowego nie wolno nakrywać kurtyny oraz ograniczać przepływu strumienia powietrza, a w przypadku zauważenia iskrzenia bądź uszkodzenia kabla zasilającego należy bezwzględnie przerwać pracę urządzenia
- ❗ Sieć elektryczna, do której podłączona jest kurtyna powietrzna powinna być chroniona przed przeciążeniem i zwarciami

OSTROŻNIE!

- ❗ Z przyczyn zagrożenia porażenia prądem elektrycznym, wymianę kabla zasilającego powinien przeprowadzać wykwalifikowany specjalista
- ❗ Z przyczyn zagrożenia porażenia prądem elektrycznym, przed rozpoczęciem napraw bądź konserwacji konieczne jest odłączenie zasilania
- ❗ Kategorycznie zabrania się naprawy wycieków czynnika grzewczego w urządzeniu, którego przewody znajdują się pod ciśnieniem.
- ❗ Doprowadzenie czynnika grzewczego powinno odbywać się za pomocą zaworu odcinającego
- ❗ Zabrania się podłączania wtyczki z uziemieniem do rury wodociągowej, przewodów gazowych, piorunochronów, sieci telefonicznych lub antenowych
- ❗ Podczas transportu urządzenia przy ujemnej temperaturze, należy odczekać co najmniej 3 godziny przed podłączeniem urządzenia do sieci

WAŻNE !

- ❶ Przed przystąpieniem do montażu należy zapoznać się dokładnie z instrukcją obsługi i przestrzegać wszystkich warunków montażu urządzenia. Nie przestrzeganie ich może spowodować niewłaściwą pracę urządzenia oraz utratę gwarancji.
- ❶ Należy zachować szczególną ostrożność przy obchodzeniu się z elementami elektrycznymi urządzenia.

5. MONTAŻ

Ustalając położenie kurtyny powietrznej należy brać pod uwagę:

- ❗ łatwość dostępu dla serwisowania,
- ❗ dostęp do instalacji wodnej i elektrycznej

Zaleca się montaż kurtyny powietrznej w pozycji nad otworem wejściowym, na ścianie lub pod stropem na szpilkach nośnych lub wspornikach do montażu poziomego. Istnieje również możliwość montażu w pozycji pionowej do ściany lub innej konstrukcji z wykorzystaniem wsporników do montażu pionowego.

Należy zwrócić szczególną uwagę, aby podczas montażu urządzenie zostało właściwie wypoziomowane w przypadku innej pozycji niż pozycja pozioma lub pionowa możliwe jest uszkodzenie wentylatora, a przez to wadliwe działanie urządzenia.

Wlotu i wylotu nie mogą blokować żadne przedmioty. Przy montażu kurtyn należy pamiętać o pozostawieniu swobodnego dostępu do panelu sterowania. W przypadku większych otworów drzwiowych dopuszcza się możliwość montażu większej ilości kurtyn tego samego modelu, jedna przy drugiej, tworząc nieprzerwany strumień powietrza. Kurtynę montuje się na stałe w pozycji poziomej lub pionowej (z lewej/prawej strony wejścia).

Dokumentacja techniczno-ruchowa kurtyny standardowa GUARD v202301

Podłączenie kurtyny powinno być zrealizowane w sposób zapewniający możliwość obsługi serwisowej, na obu króćcach urządzenia powinny zostać zamontowane ręczne zawory odcinające, umożliwiające odłączenie aparatu. W przypadku zaworu elektromagnetycznego (opcja - automatyka) należy go podłączyć na wylocie wody z urządzenia, inaczej może on ulec uszkodzeniu. Podczas przykręcania rurociągu do wymiennika należy przyłączyć nagrzewnicy zabezpieczyć przed działaniem momentu skręcającego (który może spowodować że powstaną nieszczelności w wymienniku).

Montaż poziomy pod sufitem za pomocą szpilek montażowych

Montaż pod sufitem odbywa się za pomocą 4 szpilek M8. W celu podwieszenia urządzenia na szpilkach należy uprzednio wywiercić otwory \varnothing 8-9 mm w obudowie EPP na wprost istniejących otworów w stalowej kratce wlotowej. Dokładną lokalizację wskazują specjalne znaczniki na obudowie EPP. Szpilki należy wkręcić w nitonakrętki na głębokości 9 mm.

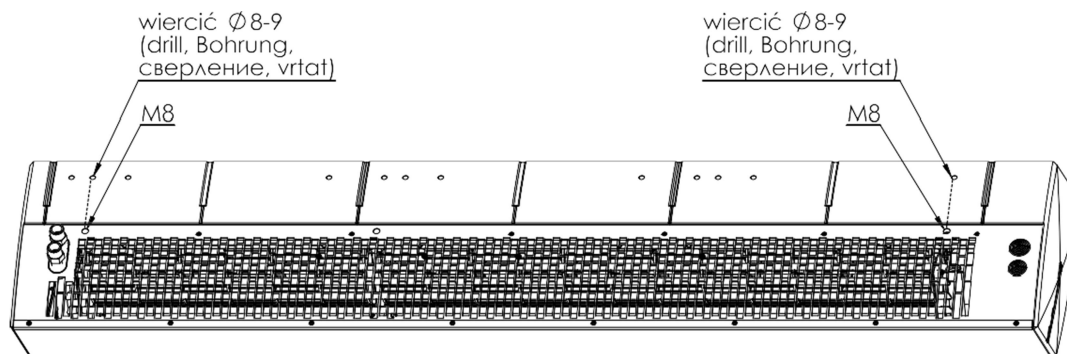

Poniższy rysunek przedstawia pozycję otworów montażowych pod szpilki

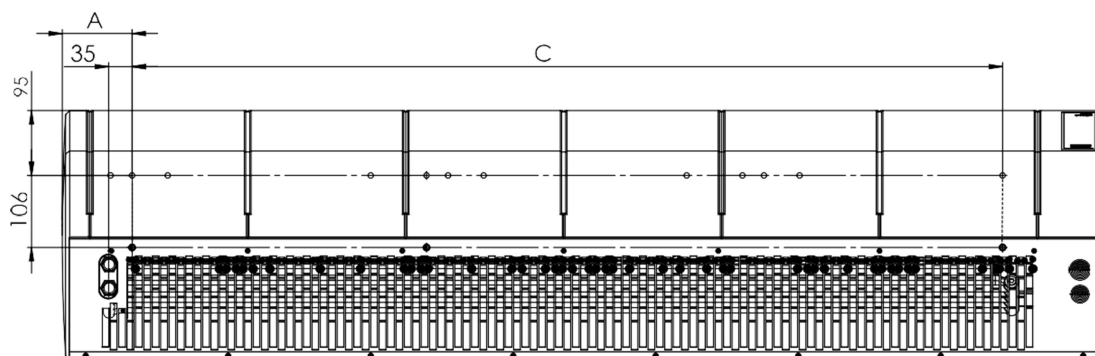

| Kurtyna | A (mm) | C (mm) | Ilość szpilek M8 |
|---------|--------|--------|------------------|
| 100 | 72 | 857 | 4 |
| 150 | 104 | 1295 | 4 |
| 200 | 157 | 1712 | 4 |

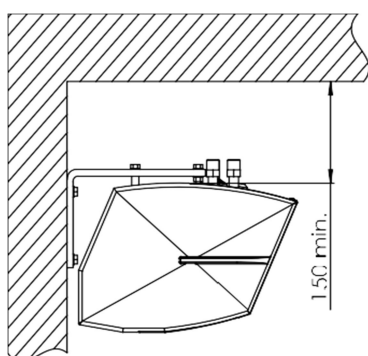

Montaż do ściany za pomocą uchwytu poziomego

Kurtyna może być zamontowana do ściany w pozycji poziomej z wykorzystaniem 2 uchwytów montażowych do układu poziomego. W uchwytach są otwory \varnothing 9 mm dla śrub M8. W obudowie EPP należy wywiercić otwory \varnothing 12-13 mm na wprost istniejących otworów w stalowej kratce wlotowej. Dokładną lokalizację wskazują specjalne znaczniki na obudowie EPP i rysunek poniżej. Następnie w przygotowane otwory należy włożyć tuleje dystansowe i przykręcić uchwyty. Pozostałe śruby wkręcić w nitonakrętki umieszczone pod stalową kratką wlotową w taki sposób aby oba uchwyty były w jednej płaszczyźnie. Przeciw nakrętki pod uchwytami służą do zabezpieczenia śrub przed odkręcaniem.

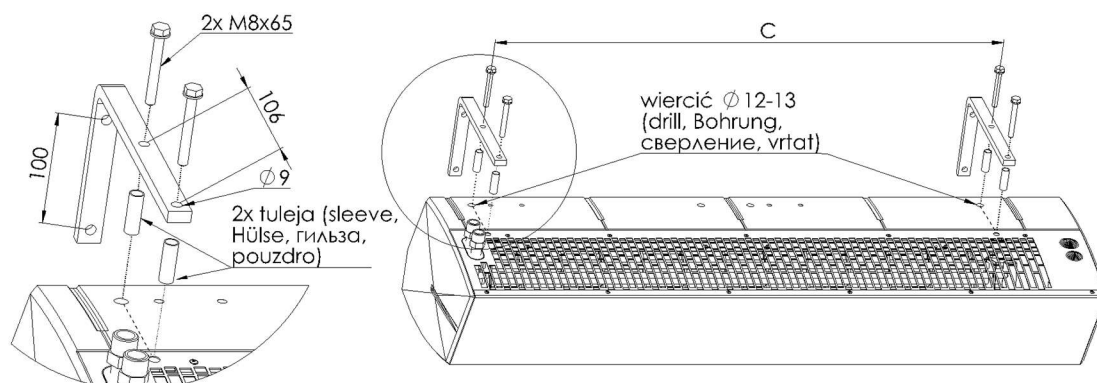

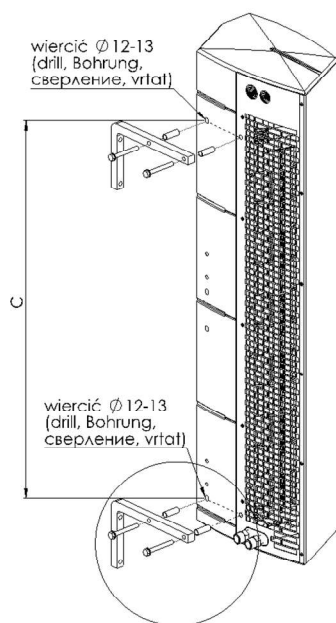

Montaż z wykorzystaniem uchwytów do montażu pionowego

Istnieje również możliwość zamontowania urządzenia w pozycji pionowej silnikiem do dołu jak i do góry. Służą do tego 2 uchwyty do montażu pionowego. W uchwytach są otwory Ø9mm dla śrub M8. W obudowie EPP należy wywiercić otwory Ø 12-13mm na wprost istniejących otworów w stalowej kratce wlotowej. Dokładną lokalizację wskazują specjalne znaczniki na obudowie EPP i rysunek poniżej. Następnie w przygotowane otwory należy włożyć tuleje dystansowe i przykręcić uchwyty. Pozostałe śruby wkręcić w nitonakrętki umieszczone pod stalową kratką wlotową w taki sposób aby oba uchwyty były w jednej płaszczyźnie. Przeciw nakrętki pod uchwytami służą do zabezpieczenia śrub przed odkręcaniem.

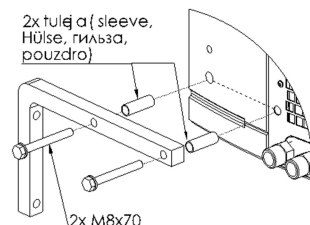

| Kurtyna | C(mm) | Ilość uchwytów |
|---------|-------|----------------|
| 100 | 857 | 2 |
| 150 | 1295 | 2 |
| 200 | 1712 | 2 |

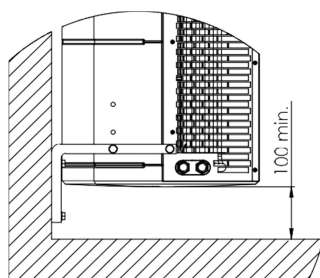

Podłączenie króćców zasilania

Podłączenie zasilania czynnika grzewczego do kurtyny ciepłej za pomocą króćców z gwintem G 1/2" powinno być wykonane na podstawie projektu, wykonanego przez upoważnionego projektanta. W przypadku podłączenia kurtyny do sieci ciepłowniczej bez zespołu mieszającego niezbędna jest instalacja filtra wodnego.

W przypadku montażu poziomego i pionowego z króćcami u góry wymiennik odpowietrza się poprzez króćce. Jeżeli urządzenie jest zamontowane pionowo z króćcami na dole do odpowietrzania wymiennika należy użyć odpowietrznika który umieszczony jest na kolektorze wymiennika po stronie silnika. Miejsce podpięcia zasilania i powrotu nie ma wpływu na pracę urządzenia.

WAŻNE!

- ❶ Należy zwrócić szczególną uwagę, aby podczas montażu urządzenie zostało właściwie wypoziomowane. W przypadku innej pozycji niż pozycja pozioma lub pionowa możliwe jest uszkodzenie wentylatora, a przez to wadliwe działanie kurtyny
- ❶ Minimalna odległość urządzenia od podłogi nie może być mniejsza niż 100 mm.

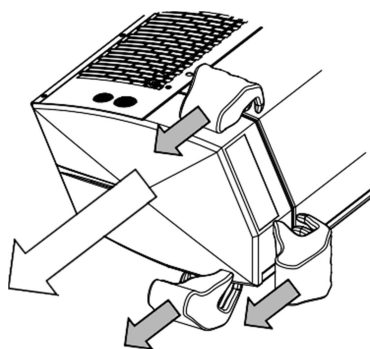

Podłączenie zasilania oraz układu sterowania kurtyną

Aby podłączyć zasilanie, sterowanie i/lub odpowietrzyć wymiennik należy zdjąć prawy dekiel, który jest zamocowany na zamki do dolnej obudowy stalowej i obudowy głównej EPP. Dekiel demontuje się zgodnie z kierunkiem strzałek pokazanych na poniższym rysunku. Dekiel należy uchwycić w kolejnych miejscach wskazanych na rysunku i stopniowo po kilka milimetrów należy „wypinać” z zamków. Przepusty kablowe do przewodów zasilających i sterowniczych umieszczone są na kratce wlotowej.

WAŻNE!

- ❶ Przed montażem dekiel należy upewnić się, że żaden przewód nie zostanie zaciśnięty między dekiem a pozostałymi elementami kurtyny.

6. PANEL STEROWANIA

Do aparatu może być zastosowany komplet automatyki (zasilanie napięciem 230 V), w skład którego wchodzi:

- ☛ Panel sterujący COMFORT NEW - zawierający manualny termostat pomieszczeniowy wraz z 3- stopniowym przełącznikiem prędkości obrotowej.
- ☛ Jeden panel sterujący COMFORT NEW może obsługiwać do 2 urządzeń GUARD
- ☛ Dwudrogowy zawór wodny z siłownikiem lub zawór trójdrogowy
- ☛ Elektroniczny panel sterujący INTELLIGENT - automatyczna zmiana prędkości obrotowej w zależności od temperatury w pomieszczeniu, programator tygodniowy, możliwość komunikacji z systemem BMS. Jeden panel sterujący może obsługiwać do 2 urządzeń GUARD 100, 150 i 200
- ☛ Rozdzielacz sygnału MULTI 6 - sterowanie do 6 szt. urządzeń GUARD

Po wykonaniu połączeń pomiędzy termostatem i siłownikiem zaworu, podłączeniu napięcia 230V na termostat oraz zasileniu silnika wentylatora poprzez regulator obrotów układ jest gotowy do pracy.



Opis przełączników panelu sterującego COMFORT NEW

OFF-I-II-III – włącznik oraz przełączniki biegów pracy wentylatora

HEAT – termostat podaje sygnał pracy dla siłownika i wentylatora, wentylator wyłącza się w momencie uzyskania zadanej temperatury, zawór zamyka przepływ wody

FAN – praca wentylatora urządzenia od termostatu, zawory nie pracują

COOL – termostat podaje sygnał dla siłownika i wentylatora, urządzenie uruchamia się powyżej zadanej temperatury

Istnieje możliwość zastosowania dodatkowej zmiany położenia zwory SR1 na SR1 CONST, w tym przypadku możliwa jest praca wentylatora niezależnie od termostatu. Praca termostatyczna jest tylko dla zaworów. W takim przypadku:

HEAT – praca wentylatora niezależnie od termostatu, zawory pracują do zadanej temperatury

FAN – praca wentylatora urządzenia niezależnie od termostatu, zawory nie pracują

COOL – praca wentylatora niezależnie od termostatu, zawory pracują powyżej zadanej temperatury

7. WŁĄCZNIK DRZWIOWY GUARD

Włącznik drzwiowy **GUARD (DC)** jest dodatkowym elementem służącym do włączania/wyłączania pracy kurtyny w zależności od otwarcia drzwi wejściowych. Przeznaczony jest do montażu wewnątrz pomieszczeń. W jego skład wchodzi:

- ☛ szafka przekaźnikowa – **kontaktron interfejs**
- ☛ **kontaktron** do montażu w otworze drzwiowym - łącznik elektroniczny hermetyczny sterowany polem magnetycznym, składa się z elementu ruchomego i stałego

Schemat szafki przekaźnikowej – kontaktron interfejs

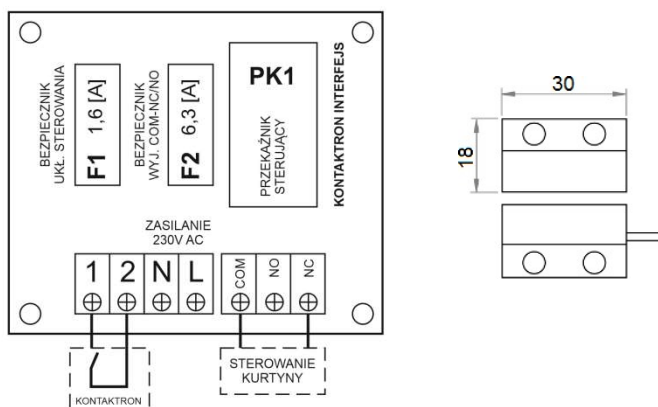

W przypadku montażu włącznika drzwiowego **GUARD** należy usunąć fabryczną zworę:

NC-1 dla kurtyny GUARD W (kurtyna z nagrzewnicą wodną) / GUARD C (kurtyna bez nagrzewnicy)

NC-COM dla kurtyny GUARD E (kurtyna z nagrzewnicą elektryczną)

8. SCHEMATY PODŁĄCZEŃ ELEKTRYCZNYCH

Sieć elektryczna, do której będzie podłączona kurtyna powinna zapewniać ochronę urządzenia przed przegrzaniem i zwarcim. Konieczne jest zabezpieczenie kurtyny powietrznej poprzez uziemienie. Wykonanie instalacji elektrycznej i podłączenie zasilania do kurtyny powietrznej musi być zgodne z obowiązującymi przepisami i normami budowlanymi, podłączenie instalacji elektrycznej powinna wykonywać osoba o odpowiednich uprawnieniach, zaznajomiona z powyższą instrukcją. Silnik wentylatora posiada standardowo wewnętrzne zabezpieczenia termiczne, ochraniające silnik przed przegrzaniem.

W skład zestawu nie wchodzi: kabel zasilający, ani wyłącznik główny

8.1 Schemat podłączenia jednej kurtyny GUARD 100-150-200 W (nagrzewnica wodną) i C (bez nagrzewnicy) do panelu COMFORT NEW

*w skład zestawu nie wchodzi przewody elektryczne

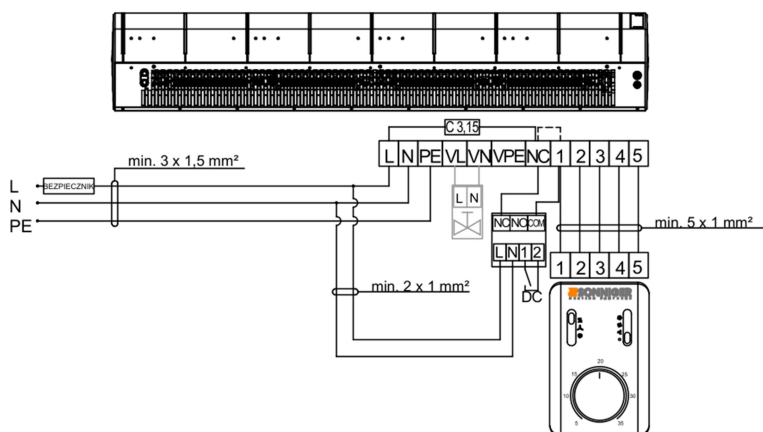

W przypadku prac kurtyn bez wyłącznika drzwiowego zworę NC-1 należy zostawić w listwie.

8.2 Schemat podłączenia dwóch kurtyn GUARD 100-150-200 W (nagrzewnica wodną) i C (bez nagrzewnicy) do jednego panelu COMFORT

*w skład zestawu nie wchodzi przewody elektryczne

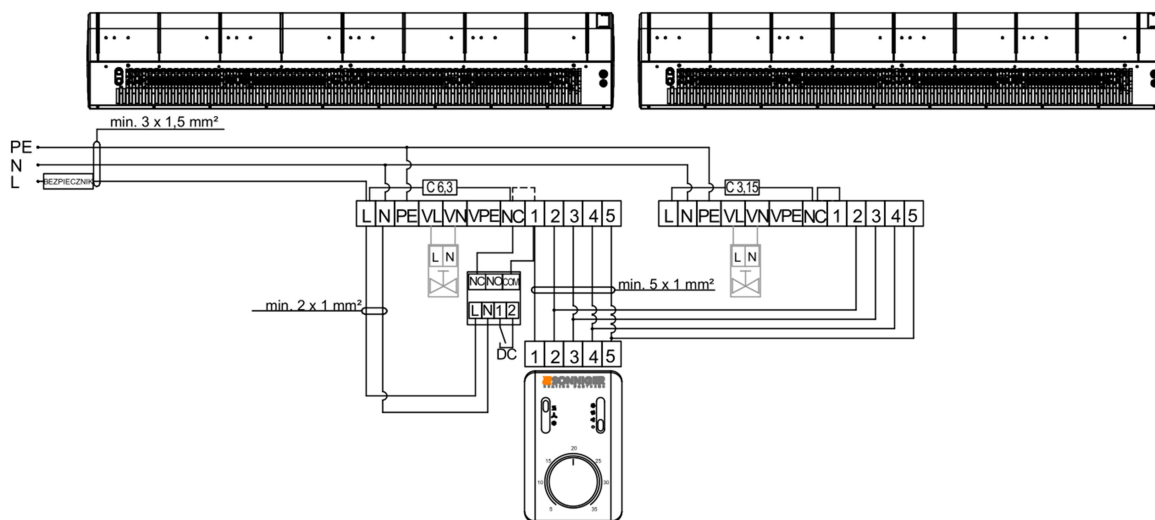

W przypadku prac kurtyn bez wyłącznika drzwiowego zworę NC-1 należy zostawić w listwie.

W przypadku podpięcia dwóch kurtyn do jednego sterownika COMFORT NEW konieczna jest wymiana bezpiecznika w kurtynie 1 na C 6,3 oraz usunięcie zwory NC-1.

8.3 Schemat podłączenia jednej kurtyny GUARD 100-150-200 E (nagrzewnica elektryczna) do panelu COMFORT NEW

*w skład zestawu nie wchodzi przewody elektryczne

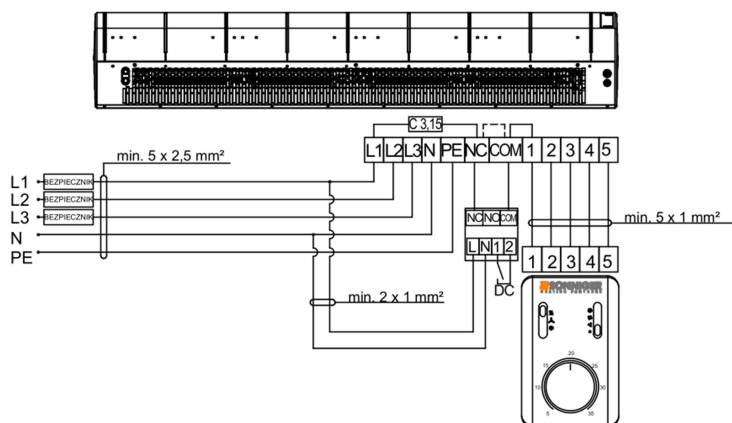

W przypadku prac kurtyn bez wyłącznika drzwiowego zworę NC-COM należy zostawić w listwie.

8.4 Schemat podłączenia dwóch kurtyn GUARD 100-150-200 E (nagrzewnica elektryczna) do jednego panelu COMFORT

*w skład zestawu nie wchodzi przewody elektryczne

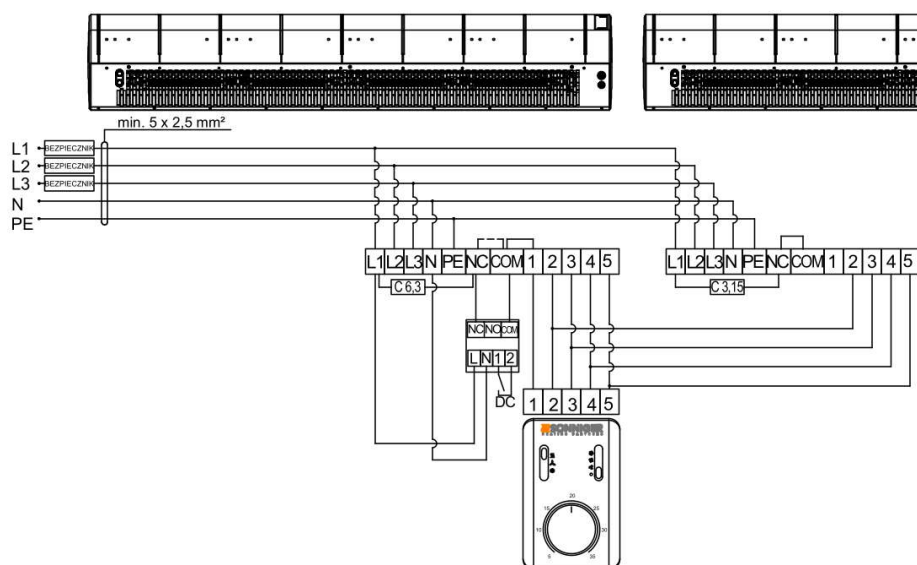

W przypadku prac kurtyn bez wyłącznika drzwiowego zworę NC-COM należy zostawić w listwie.

W przypadku podpięcia dwóch kurtyn do jednego sterownika COMFORT NEW konieczna jest wymiana bezpiecznika w kurtynie 1 na C 6,3 (dla pracy z wyłącznikiem drzwiowym należy usunąć zworę NC-COM w kurtynie 1).

WAŻNE!

- ① Zasilanie grzałek PTC 3x400V/50Hz
- ① min. 5 x 2,5 mm dla G100E; (B16)
- ① min. 5 x 4 mm dla G150E; (B20)
- ① min. 5 x 6 mm dla G200E; (B30)

8.5 Schemat podłączenia kurtyn GUARD 100-150-200 W oraz C z panelem INTELLIGENT

8.5.1 Z wyłącznikiem magnetycznym

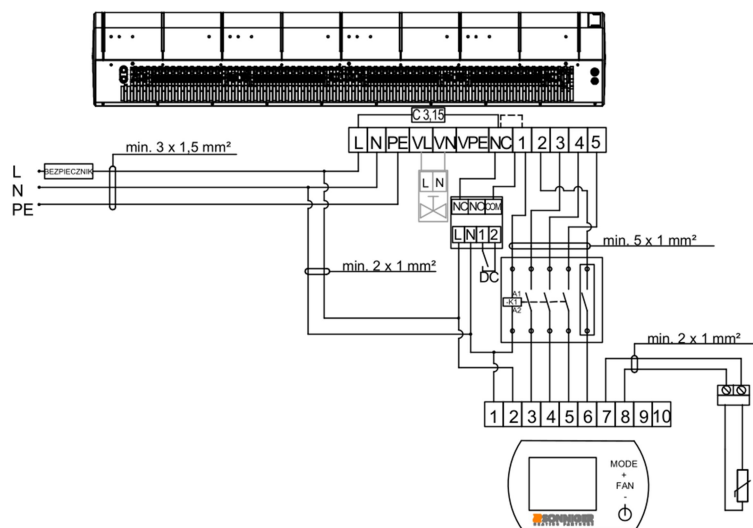

8.5.2 Bez wyłącznika magnetycznego

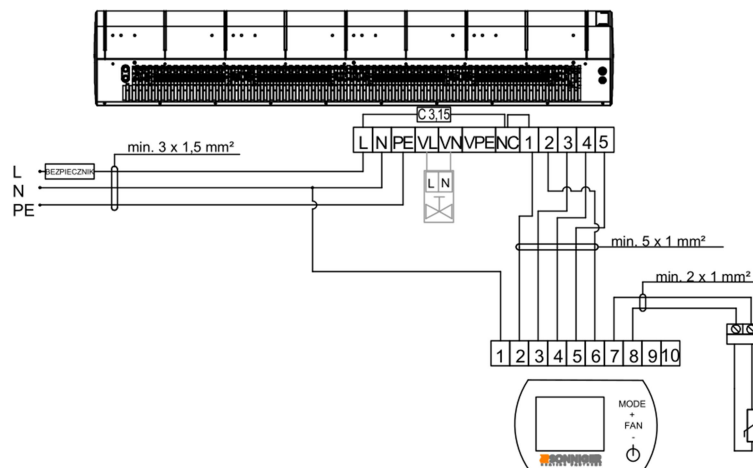

8.6 Schemat podłączenia dwóch kurtyn GUARD 100-150-200 W oraz C z panelem INTELLIGENT

8.6.1 Z wyłącznikiem magnetycznym

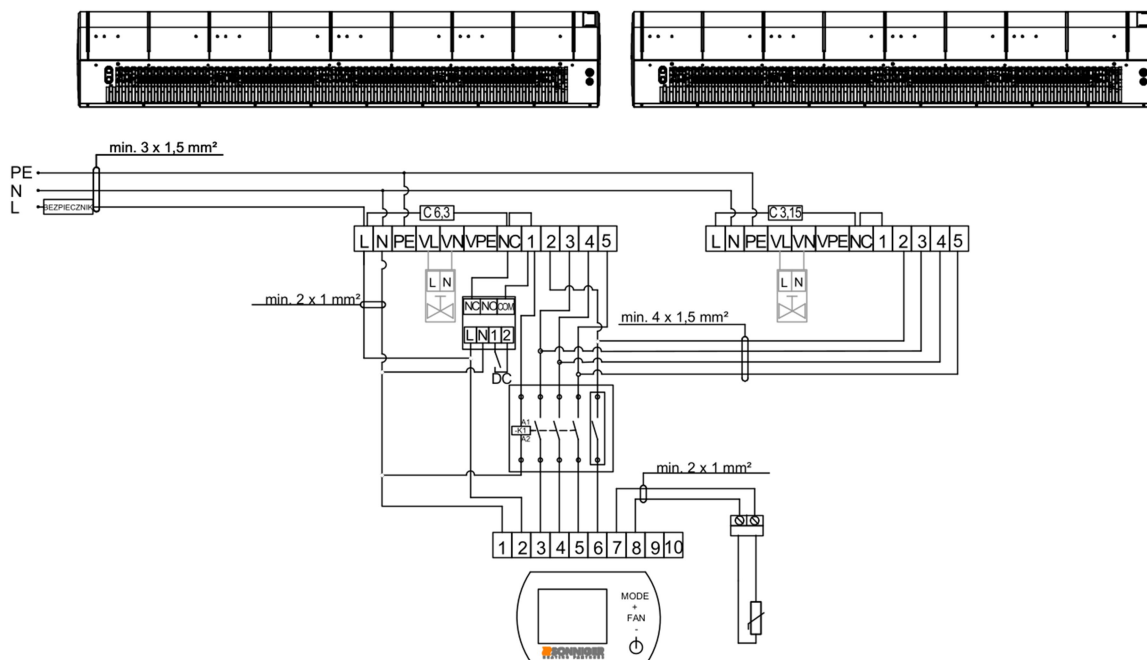

Dokumentacja techniczno-ruchowa kurtyna standardowa GUARD v202301

W przypadku podpięcia dwóch kurtyn do jednego sterownika INTELLIGENT konieczna jest wymiana bezpiecznika w kurtynie 1 na C 6,3 (dla pracy z wyłącznikiem drzwiowym należy usunąć zworę NC-COM w kurtynie 1).

8.6.2 Bez wyłącznika magnetycznego

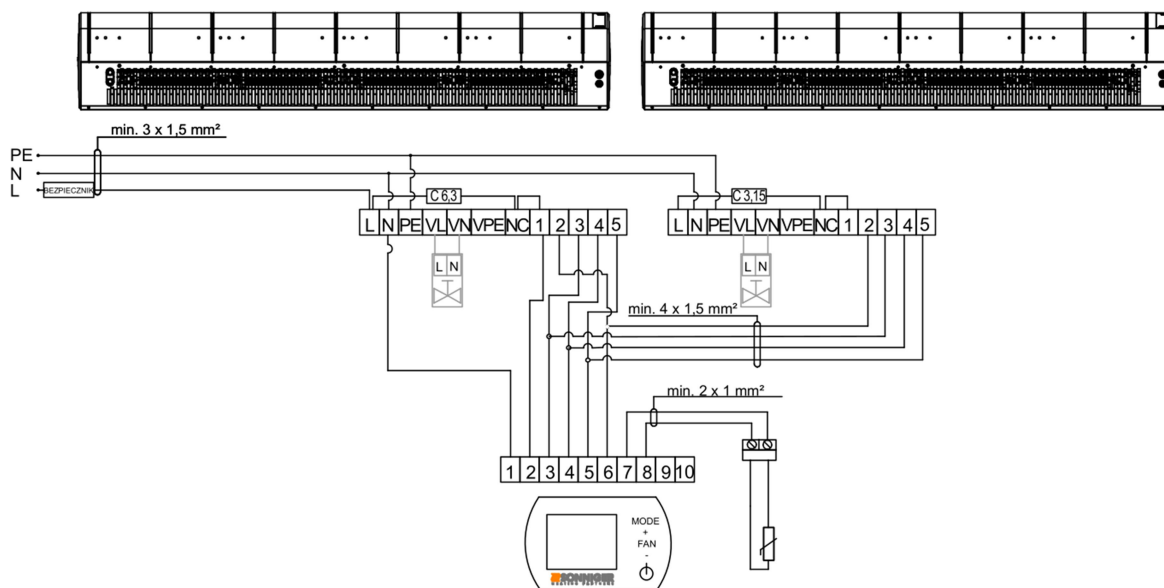

8.7 Schemat podłączenia kurtyn GUARD 100-150-200 E z panelem INTELLIGENT

8.7.1 Z wyłącznikiem magnetycznym

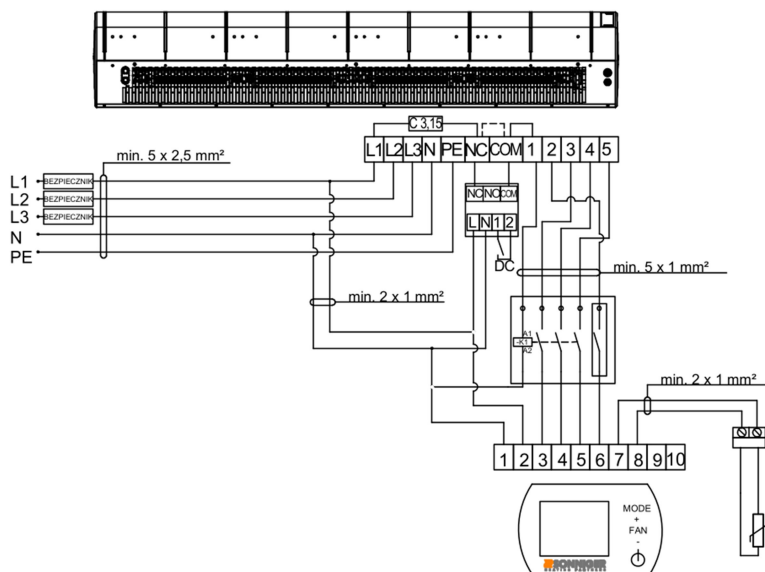

8.7.2 Bez wyłącznika magnetycznego

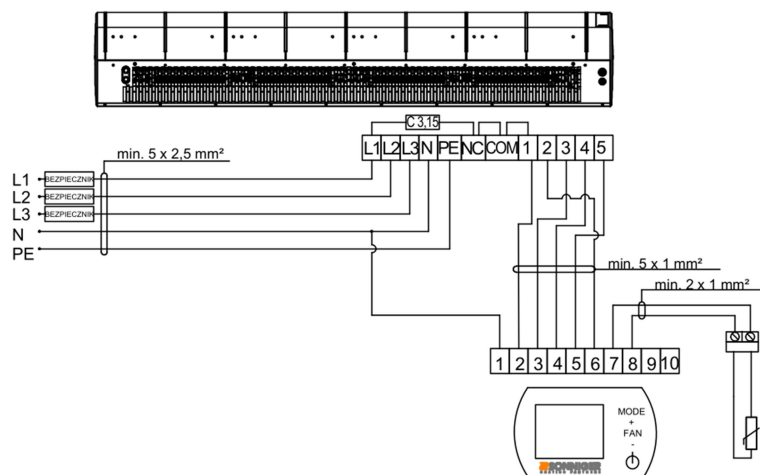

8.8 Schemat podłączenia dwóch kurtyn GUARD 100-150-200 E z panelem INTELLIGENT

8.8.1 Z wyłącznikiem magnetycznym

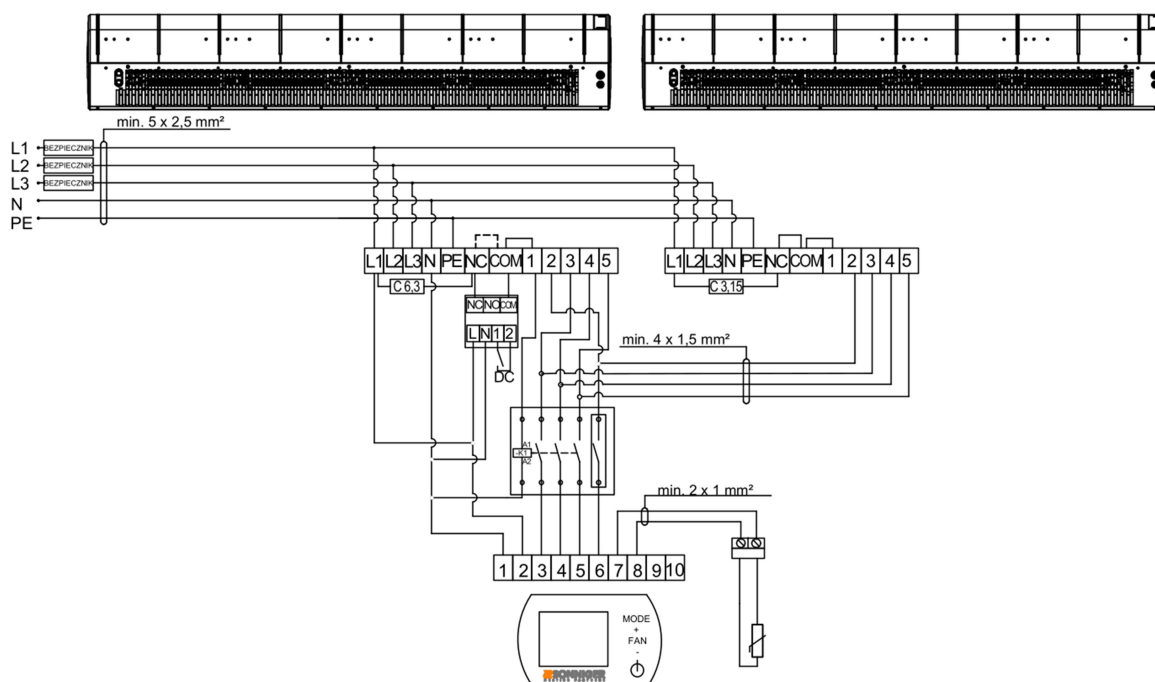

W przypadku podpięcia dwóch kurtyn do jednego sterownika INTELLIGENT konieczna jest wymiana bezpiecznika w kurtynie 1 na C 6,3 (dla pracy z wyłącznikiem drzwiowym należy usunąć zwoję NC-COM w kurtynie 1).

8.8.2 Bez wyłącznika magnetycznego

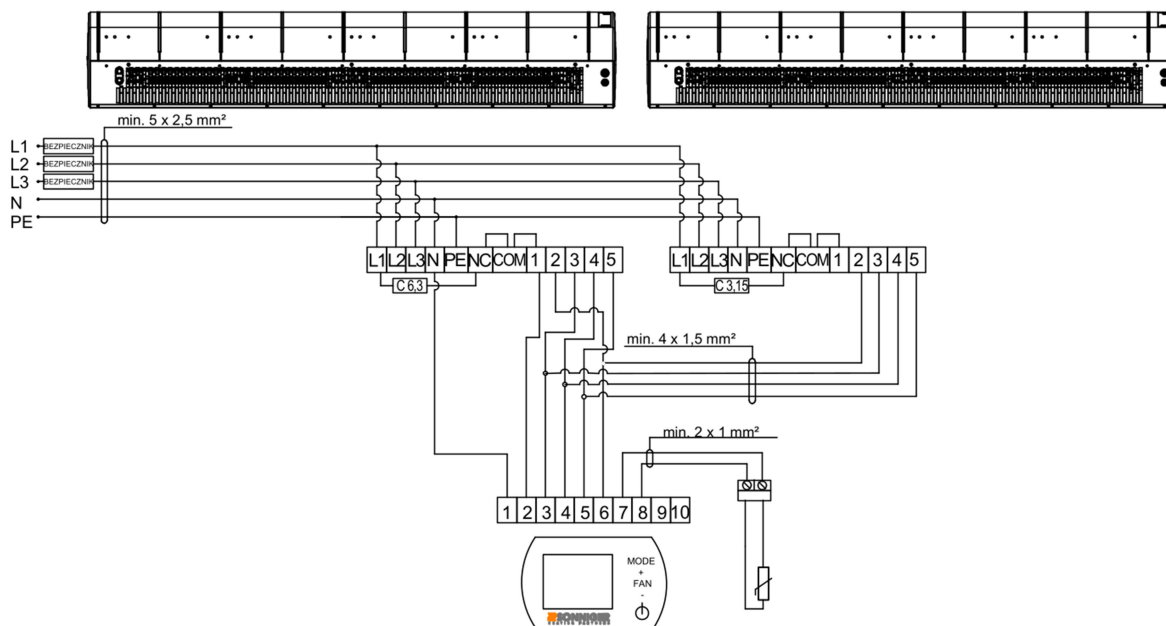

W przypadku podpięcia dwóch kurtyn do jednego sterownika INTELLIGENT konieczna jest wymiana bezpiecznika w kurtynie 1 na C 6,3

WAŻNE!

- ① Zasilanie grzałek PTC 3x400V/50Hz
- ① min. 5 x 2,5 mm dla G100E; (B16)
- ① min. 5 x 4 mm dla G150E; (B20)
- ① min. 5 x 6 mm dla G200E; (B30)

9. EKSPLOATACJA URZĄDZENIA I KONSERWACJA

Zespół silnika wraz z wentylatorem zastosowany w kurtynach powietrznych GUARD jest urządzeniem bezobsługowym, należy jednak okresowo sprawdzić stan silnika w tym stan łożysk (wirnik wentylatora powinien swobodnie obracać się wokół swojej osi, bez jakichkolwiek bić osiowych i promieniowych oraz bez żadnych stuków).

Wymiennik ciepła nagrzewnicy wymaga regularnego czyszczenia z wszelkich zanieczyszczeń. Przed rozpoczęciem sezonu grzewczego należy oczyścić wymiennik ciepła skompresowanym powietrzem skierowanym na otworach wylotu powietrza; nie ma potrzeby demontowania urządzenia. Ze względu na możliwość łatwego uszkodzenia żeberki wymiennika ciepła zachowaj szczególną ostrożność podczas czyszczenia. Jeżeli żeberka są zagięte wyprostuj je narzędziem specjalnie do tego przeznaczonym. Jeżeli urządzenie nie jest używane przed długi okres czasu, odłącz od źródła prądu przed kolejnym użyciem.

Wymiennik ciepła nie posiada żadnych zabezpieczeń przed pożarem. Wymiennik ciepła może ulec uszkodzeniu jeżeli temperatura w pomieszczeniu pracy urządzenia spadnie poniżej 0°C.

W przypadku pracy urządzenia w pomieszczeniu gdzie temperatura spada poniżej 0°C, należy dodać płyn przeciw zamarzaniu do wody w obiegu. Płyn przeciw zamarzaniu musi być dostosowany do materiału, z którego jest wykonany wymiennik ciepła (miedź), jak i inne komponenty obiegu hydraulicznego. Płyn należy rozcieńczyć w odpowiedniej proporcji zalecanej przez producenta płynu.

Kurtyny z nagrzewnicami elektrycznymi wyposażone są w stykacze odpowiadające za przewodzenie prądu do grzałek podczas pracy kurtyny. Ze względu na charakter pracy elementu może dojść do poluzowania się przewodów w zaciskach, konieczne jest regularne sprawdzanie połączeń elektrycznych, nie rzadziej niż co 12 miesięcy.

WAŻNE!

- ① Wszelkie prace naprawcze i konserwacyjne należy wykonywać przy wyłączonym napięciu, z odłączonym dopływem ciepła.
- ① Przy montażu, uruchomieniu i eksploatacji urządzenia musi być zatrudniony personel z odpowiednimi kwalifikacjami, ze znajomością przepisów bezpieczeństwa pracy z urządzeniem elektrycznym
- ① Kategoriecznie zabrania się usuwanie wycieków chłodziwa, gdy system wodny znajduje się pod ciśnieniem.
- ① Zabrania się napraw urządzenia, bez uprzedniego odcięcia dopływu prądu
- ① Jeżeli podczas pracy będą następowały metaliczne stuki, wystąpią drgania lub wzrośnie poziom dźwięku emitowanego przez urządzenie, należy sprawdzić czy mocowanie wentylatora nie uległo obluźnieniu – w przypadku problemów należy skontaktować się z instalatorem urządzenia lub bezpośrednio z Autoryzowanym Serwisem SONNIGER

10. UKŁAD AUTOMATYKI INTELLIGENT WIFI

Panel INTELLIGENT WIFI z tygodniowym programatorem oraz automatycznym trybem pracy wybiera bieg wentylatora w zależności od zadanej temperatury. Im niższa temperatura powietrza w pomieszczeniu tym większy wydatek powietrza. Zmiana prędkości pracy wentylatora następuje automatycznie bez ręcznej ingerencji użytkownika. Dodatkowo pozwala na kontrolę pracy urządzenia za pośrednictwem aplikacji w telefonie.

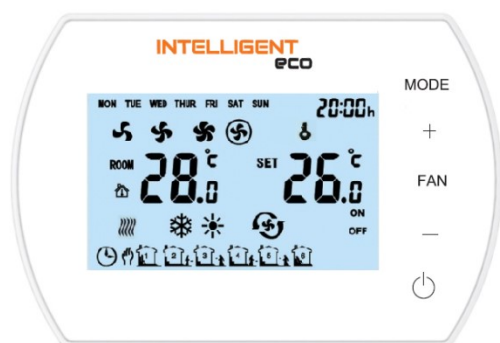

Funkcje

- Odczyt temperatury z czujnika wewnętrznego lub zewnętrznej czujki NTC.
- Ręczne lub automatyczne 3-stopniowe sterowanie pracą wentylatora.
- Programowanie tygodniowe 5/1/1 dni.
- Zabezpieczenie przeciwzamrożeniowe 5 ~ 15 °C.
- Sterowanie zdalne z poziomu aplikacji Tuya Smart
- Styk bezpotencjałowy

Opis panelu

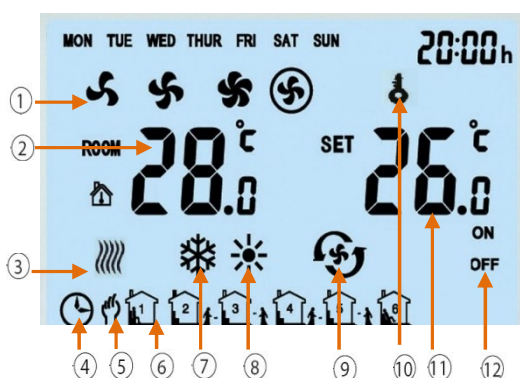

- 1 - Prędkość pracy wentylatora: bieg 1, 2, 3 lub automatyczny
- 2 - Temperatura pomieszczenia
- 3 - Symbol zabezpieczenie przeciwzamrożeniowe
- 4 - Programowanie automatyczne
- 5 - Ustawienia ręczne
- 6 - 6 stref czasowych na dobę
- 7 - Tryb chłodzenie
- 8 - Tryb grzanie
- 9 - Tryb wentylacja
- 10 - Blokada ustawień
- 11 - Temperatura zadana
- 12 - On/Off status stref czasowych

- 13 - Tryb:
Naciśnij krótko, aby wybrać tryb ręczny lub tryb programowalny
Naciśnij i przytrzymaj przez 3 sekundy, wybierz tryb chłodzenia, tryb ogrzewania i tryb Wentylacji
- 14 - Wentylator:
Naciśnij krótko, aby wybrać prędkość wentylatora spośród Low, Med, High lub Auto
- 15 - Włącz / wyłącz panel INTELLIGENT

Parametry Techniczne

| | | |
|---|------------------------------|---|
| 1 | Zasilanie | 230V/50Hz |
| 2 | Zakres regulacji temperatury | 5°C 40°C |
| 3 | Zakres pracy w warunkach | -10°C 60°C |
| 4 | IP | 20 |
| 5 | Czujnik temperatury | Wewnętrzny/(opcjonalnie) zewnętrzny NTC |

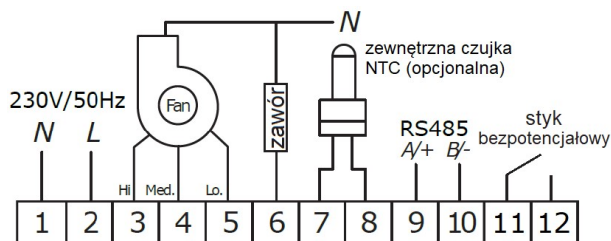

Wymiary

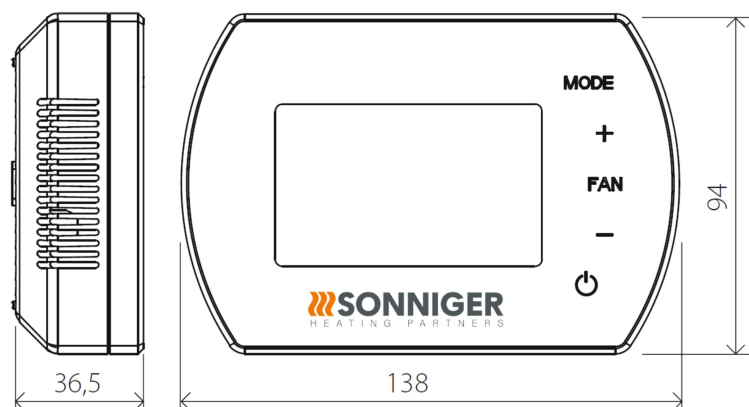

Zarządzenie panelem

Podczas, gdy Panel INTELLIGENT jest wyłączony naciśnij i przytrzymaj przycisk MODE przez 5 sekund.

Wyświetli się kod 1 wybierając „+” lub „-” zmien nastawę.

Przytrzymując przycisk MODE dokonasz zmiany kodu.

| Nastawa menu | Opcja | Wartość |
|--------------|------------------------------------|--|
| 1 | Kalibracja temperatury | -9°C ~ +9°C |
| 2 | EEPROM | 0: niezapamiętane 1: zapamiętane |
| 3 | Tryb pracy | C1: Tryb pracy termostatyczny C2: Tryb pracy ciągły |
| 4 | Wybór czujnika | 0: Czujnik wewnętrzny 1: Zewnętrzny NTC |
| 5 | Antifreeze | 0: Off 1: On |
| 6 | Zakres nastawy Antifreeze | +5°C ~ +15°C |
| 7 | Sygnal ALARM | 0: niedostępny 1: dostępny ALARM |
| 8 | Ustawienie styku bezpotencjałowego | 0: NO 1: NC |
| 9 | Funkcje MODBUS | 0: niedostępne 1: dostępne |
| 10 | BMS prędkość | 0-2400 / 1-9600 / 2-19200 |
| 11 | Ustawienia protokołu MODBUS | 1~247 (01~F7) |

Przycisk Zablokuj / Odblokuj

Naciśnij i przytrzymaj jednocześnie przyciski „+” i „-” przez 5 sekund, aby ZABLOKOWAĆ wszystkie przyciski.

Naciśnij i przytrzymaj jednocześnie przyciski „+” i „-” przez 5 sekund, aby ODBLOKOWAĆ wszystkie przyciski.

Przyciśnij przycisk MODE

Zmiana tryb ręczy  lub tryb automatyczny 

Przytrzymaj 5 sekund przycisk MODE

Zmiana tryb chłodzenie , tryb grzanie , tryb wentylacja 







Przyciśnij przycisk FAN

Zmiana prędkości pracy wentylatora niska , średnia , wysoka , automatyczna 

Przytrzymaj 5 sekund przycisk FAN

Ręczne programowanie pon.–pt., sob., niedz. 6 nastaw na dobę panelu INTELLIGENT

Funkcje BMS

-  Zarządzanie/Odczytywanie
-  Praca/Brak pracy urządzenia
-  Program tygodniowy
-  Temperatura
-  Bieg pracy wentylatora
-  Tryb grzanie, chłodzenie, wentylacja
-  Zabezpieczenie przeciwzamrożeniowe

| Lp. | Dane | Specyfikacja |
|-----|--------------------|--|
| 1 | Working Mode | RS485 Semi-duplex; PC or main controller is master; thermostat is slave |
| 2 | Interface | A(+),B(-), 2 wires |
| 3 | Baud Rate | 0-2400 / 1-9600 / 2-19200 |
| 4 | Byte | 9 bits in total: 8 data bit + 1 stop bit |
| 5 | Modbus | RTU Mode |
| 6 | Transmission | RTU (Remote Terminal Unit) format (please refer to MODBUS instruction) |
| 7 | Thermostat address | 1–247 ; (0 is broadcast address and stand for all thermostat without response) |

Funkcje WIFI

- ▮ Zarządzanie/Odczytywanie
- ▮ Praca/Brak pracy urządzenia
- ▮ Program tygodniowy
- ▮ Temperatura
- ▮ Bieg pracy wentylatora
- ▮ Tryb grzanie, chłodzenie, wentylacja

POŁĄCZENIE PANELU INTELLIGENT WIFI Z APLIKACJĄ TUYA

1. Pobrać aplikację Tuya Smart (dostępna w App Store oraz Sklep Play)
2. Panel sterujący podłączyć do napięcia oraz urządzenia, panel sterujący powinien być wyłączony
3. Włączyć aplikację Tuya i postępować zgodnie z instrukcją w aplikacji
4. W telefonie na czas łączenia należy włączyć Bluetooth oraz WiFi, a następnie włączyć aplikację Tuya
5. Smart Celem połączenia na panelu INETLLIGENT przytrzymać przycisk "+" 5 sekund do wyświetlenia się komunikatu SA po lewej stronie ekranu
6. Wybierz funkcję "Dodaj urządzenie", aplikacja powinna wykryć sterownik, wtedy należy przycisnąć klawisz "Add", a po zakończeniu procesu konfiguracji nacisnąć "Dalej" oraz "Zakończono"
7. W przypadku braku funkcji "Add" należy wybrać zakładkę "Małe urządzenia" i funkcję "Termostat (Wi-Fi)". Następnie należy wprowadzić dane do połączenia się z wybraną siecią WiFi i potwierdzić, a następnie "Blink slowly".
8. Wyświetli się ekran z informacją o wyszukiwaniu urządzenia. Po wykryciu sterownika, proces łączenia się przebiega automatycznie. po zakończeniu procesu konfiguracji nacisnąć "Dalej" oraz "Zakończono"

KATALOG CZĘŚCI SERWISOWYCH

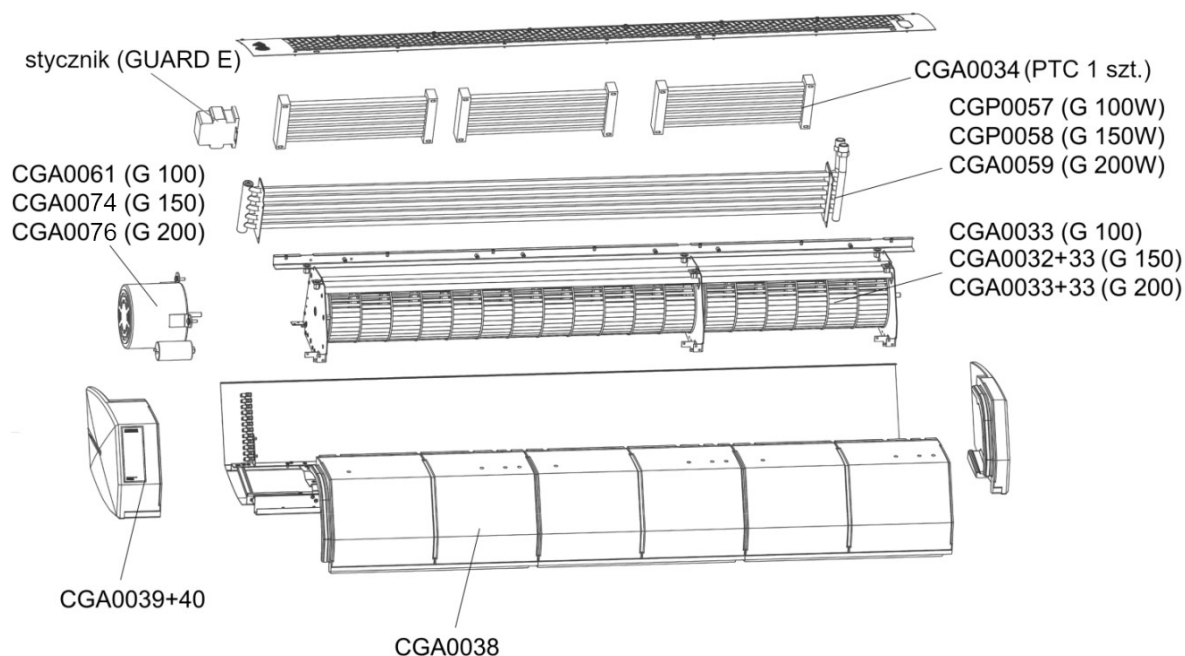

ZGODNOŚĆ Z DYREKTYWĄ WEEE 2012/19/UE

Zgodnie z obowiązującymi przepisami prawnymi (ustawa z 29 lipca 2005 roku o zużyтым sprzęcie elektrycznym i elektronicznym Dz. U. 2005 Nr 180, poz. 1495 z późniejszymi zmianami oraz Ustawa z 21 listopada 2008 roku o zmianie ustawy o zużyтым sprzęcie oraz o zmianie niektórych innych ustaw Dz. U. 2008 Nr 223, poz. 1464) w momencie zakupu nowego sprzętu elektrycznego lub elektronicznego z umieszczonym znakiem:



Uwaga! PAMIĘTAJ OBOWIĄZUJE ZAKAZ UMIESZCZANIA ZUŻYTEGO SPRZĘTU ŁĄCZNIE Z INNYMI ODPADAMI (art. 22 ust. 1 Dz. U. 2005 Nr 180, poz. 1495)

Aby uzyskać informacje na temat systemu zbierania zużytego sprzętu elektrycznego i sprzęt elektroniczny prosimy o kontakt z dystrybutorem.

WARUNKI GWARANCJI UDZIELONEJ NA URZĄDZENIA

§1. Warunki gwarancji urządzeń serii GUARD, GUARD PRO, HEATER CONDENS

1. Klient ma prawo w ramach gwarancji do wymiany urządzenia lub jego elementu na nowy produkt, wolny od wad, tylko wtedy gdy w okresie gwarancji producent stwierdzi, iż usunięcie wady nie jest możliwe.
2. Dowód zakupu wraz z prawidłowo wypełnioną kartą gwarancyjną stanowi dla użytkownika podstawę do wystąpienia o bezpłatne wykonanie naprawy.
3. Niniejsza gwarancja obejmuje wady materiałowe urządzenia uniemożliwiające jego użytkowanie zgodnie z przeznaczeniem. Gwarancja nie obejmuje prac instalacyjnych oraz eksploatacyjnych.
4. Okres gwarancji wynosi 24 miesiące od daty dostarczenia urządzenia Nabywcy, która widnieje na fakturze sprzedaży i obejmuje wszystkie części/komponenty wchodzące w zakres dostawy.
5. W celu wykonania naprawy gwarancyjnej użytkownik jest zobowiązany do dostarczenia reklamowanego urządzenia do Serwisu Producenta.
6. Decyzją SONNIGER Polska, na czas rozpatrywania gwarancji, Producent może dostarczyć urządzenie zastępcze. Na dostarczone urządzenie zastępcze wystawiana jest faktura, która zostanie skorygowana w przypadku pozytywnego rozpatrzenia reklamacji.
7. W przypadku stwierdzenia powstania usterki w wyniku niezgodnego z dokumentacją techniczno-ruchową montażu, uruchomienia oraz eksploatacji urządzenia, gwarancja nie zostanie uznana.
8. Urządzenia mogą być uruchamiane i serwisowane wyłącznie przez osoby przeszkolone w zakresie obsługi i eksploatacji urządzeń, posiadające odpowiednie uprawnienia. Wszelkie czynności związane z uruchomieniem, pracami serwisowymi i naprawczymi należy bezwzględnie odnotować w niniejszej Karcie Gwarancyjnej.
9. Warunkiem udzielenia gwarancji jest montaż i uruchomienie urządzenia zgodnie z dokumentacją techniczno-ruchową, wykonane nie później niż 6 miesięcy od daty zakupu.
10. Warunkiem utrzymania gwarancji przez pełny okres gwarancyjny jest wykonywanie czynności serwisowych wskazanych w DTR dla danego urządzenia w dziale „Konserwacja”. Usługi serwisowe z wiązane z konserwacją urządzeń dokonywane są na zlecenie i koszt Użytkownika.
11. Świadczenie usługi gwarancyjnej nie przerywa ani nie zawiesza okresu gwarancji. Gwarancja na wymienione lub naprawione elementy urządzenia kończy się z upływem terminu gwarancji na urządzenie.

§2. Warunki gwarancji urządzeń gazowych serii APEN GROUP

1. Okres gwarancji wynosi 12 miesięcy od dnia sprzedaży oraz 24 miesiące pod warunkiem dokonania rozruchu i przeglądu rocznego (przed sezonem grzewczym w okresie trwania gwarancji) przez osobę posiadającą odpowiednie uprawnienia gazowe lub Autoryzowany Serwis SONNIGER zgodnie ze wszystkimi wytycznymi zawartymi w Dokumentacji Techniczno-ruchowej urządzenia
- UWAGA! W przypadku montażu w warunkach szczególnych, przeglądy okresowe należy wykonywać zgodnie z pisemnym wskazaniem Producenta. Zmiana częstotliwości przeglądów może zostać wskazana w okresie gwarancji w wyniku wykrycia szczególnych warunków pracy urządzeń na obiekcie.**
2. Warunkiem udzielenia gwarancji jest montaż i uruchomienie urządzenia, wykonane nie później niż 6 miesięcy od daty zakupu.
3. Wszelkie czynności wynikające z pierwszego uruchomienia oraz przeglądów okresowych należy wpisać w Kartę Gwarancyjną oraz dołączyć protokół/kopie wydruku z wykonanych czynności regulacyjnych i pomiarowych (analiza spalin).
4. Producent udziela gwarancji, że jego produkty posiadają i będą posiadać przez określony czas właściwości ustalone przez normy techniczne, pod warunkiem przestrzegania warunków techniczno-eksploatacyjnych oraz regularnej konserwacji prowadzonej przez użytkownika, a także że produkty te są kompletne oraz bez wad
5. Naprawy objęte niniejszą gwarancją zostaną przeprowadzone w ramach działalności Autoryzowanych Serwisów SONNIGER. Naprawy wynikające z udzielonej gwarancji będą wykonywane w miejscu zainstalowania urządzeń.
6. Gwarancję można zgłosić z tytułu wad materiałowych oraz w przypadku niepoprawności funkcjonowania produktów. Reklamacje zgłasza użytkownik bezpośrednio u Producenta.
7. Gwarancja staje się nieważna w sytuacji, w przypadku nie przeprowadzania regularnych prac konserwacyjnych, gdy produkt został poddany modyfikacjom przez osoby nie posiadające autoryzacji SONNIGER, gdy naruszono tabliczki fabryczne, gdy produkt został uszkodzony mechanicznie przy użyciu siły lub wskutek jego nieprawidłowego zastosowania, a także w przypadku usterki spowodowanej wypadkiem.
8. W skład świadczeń gwarancyjnych nie wchodzi: rozruch, regularne prace konserwacyjne oraz kontrola roczna.
9. W skład świadczeń gwarancyjnych nie wchodzi usuwanie usterek spowodowanych brakiem wiedzy na temat montażu oraz obsługi urządzenia.

10. Użytkownik/Zgłaszający zobowiązany jest do zapewnienia warunków pracy serwisu zgodnych z aktualnymi przepisami prawa oraz warunkami eksploatacji i montażu zawartymi w Dokumentacji Techniczno-Ruchowej.
11. Użytkownik/Zgłaszający zobowiązany jest umożliwić technikom serwisowym pełny i bezpieczny dostęp do urządzenia (w tym zakres zwyzek i rusztowań wysokościowych).
12. Świadczenie usługi gwarancyjnej nie przerywa ani nie zawiesza okresu gwarancji. Gwarancja na wymienione lub naprawione elementy urządzenia kończy się z upływem terminu gwarancji na urządzenie.

§3. Wyłączenia gwarancji

1. Gwarancją nie są objęte uszkodzenia mechaniczne oraz uszkodzenia części elektrycznych wynikające z nieodpowiedniego użytkowania, transportu, skoków napięcia lub innych przyczyn nie wynikających z wad produktu. W związku z powyższym, gwarancja obejmuje jedynie wymianę części/komponentów zawierających wadę konstrukcyjną, które zostaną dostarczone bez dodatkowych kosztów tylko wtedy gdy wadliwa część zostanie zwrócona.
2. Gwarancja na urządzenia nie obejmuje przypadku błędów technicznych zaistniałych podczas procedur związanych z instalacją, regulacją oraz sterowaniem w szczególności takich jak:
 - a. Wady wynikłe na skutek podłączenia urządzenia do nieodpowiednio zaprojektowanych systemów wentylacyjnych, które dopuszczają dodatkowe obciążenia cieplne, odbiegające od normy, oraz pogarszają sprawność wymiennika ciepła
 - b. Wady powstałe w wyniku podłączenia do komponentów lub części, które są częścią systemu grzewczego, ale nie zostały dostarczone przez Sprzedającego, a których nieprawidłowe działanie/funkcjonowanie ma negatywny wpływ na pracę urządzenia.
 - c. Wady powstałe w wyniku podłączenia do komponentów nie będących oryginalnymi częściami zapasowymi
 - d. Wady powstałe w przypadku odsprzedaży produktu przez pierwszego nabywcę/użytkownika kolejnemu kupującemu, który zdemontuje/zainstaluje urządzenie, które było uprzednio zainstalowane i pracowało w określonym obiekcie i warunkach.
 - e. Wady będące skutkiem nieodpowiedniej ekspertyzy i niewiedzy instalatora oraz pracowników technicznych, którzy w nieodpowiedni sposób wykonują dalszy, posprzedażowy serwis urządzenia
 - f. Wady wynikające ze szczególnych warunków użytkowania, odbiegających od standardowych aplikacji o ile strony (Sprzedający i personel techniczny klienta) uprzednio uzgodniły je na piśmie.
 - g. Wady powstałe w wyniku klęsk żywiołowych jak pożar, eksplozje oraz incydenty, które mogą spowodować uszkodzenie urządzeń mechanicznych, elektrycznych i zabezpieczających produktu.
 - h. Wady wynikające z niewłaściwego czyszczenia pomieszczenia technicznego lub miejsca, w którym urządzenie jest zainstalowane, czyszczenie musi odbywać się okresowo, stosownie do warunków pracy i gromadzenia się kurzu.
 - i. Wady wynikająca z braku lub nieodpowiedniego czyszczenia wymienników ciepła urządzenia, czyszczenie musi odbywać się okresowo, stosownie do warunków pracy i gromadzenia się kurzu.
 - j. Wady powstałe w wyniku nieodpowiedniej instalacji niedostosowanej do niskiej zewnętrznej temperatury otoczenia warunków pracy
 - k. Wady powstała w wyniku warunków niskiej temperatury w sytuacji gdy firma instalacyjna nie montuje urządzeń zabezpieczających dla danego urządzenia w celu:
 - uniknięcia niskich temperatur na komponentach elektrycznych i mechanicznych takich jak zawory, elektryczne/elektroniczne urządzenia sterowania
 - uniknięcia kondensacji wody oraz tworzenia szronu/łodu w pobliżu urządzenia
 - uniknięcia szoku termicznego nagrzewnicy i wymiennika ciepła powstałego na skutek nagłych zmian temperatury zewnętrznej

§4. SONNIGER Polska nie ponosi odpowiedzialności za:

1. Bieżące prace konserwacyjne, przeglądy serwisowe wynikające z DTR oraz programowanie urządzeń.
2. Szkody spowodowane postojami urządzeń w okresie oczekiwania na usługę gwarancyjną.
3. Wszelkie szkody w innym niż urządzenia majątku Klienta.

§5. Procedura reklamacyjna

1. Reklamacje objęte niniejszymi Warunkami Gwarancji użytkownik zgłasza bezpośrednio do Producenta.
2. Świadczenia wynikające z niniejszej gwarancji zostaną zrealizowane w ciągu 14 dni roboczych od daty zgłoszenia. W wyjątkowych wypadkach termin ten może być wydłużony, w szczególności, gdy wada nie ma charakteru trwałego i jej ustalenie wymaga dłuższej diagnozy lub gdy świadczenie gwarancyjne wymaga sprowadzenia części lub podzespołów od poddostawcy
3. Użytkownik w ramach działań serwisowych zobowiązuje się :
 - umożliwić pełny dostęp do pomieszczeń w których zamontowano urządzenia wraz z zapewnieniem niezbędnej infrastruktury umożliwiającej bezpośredni dostęp do samego urządzenia (podnośnik, rusztowanie itp.) w celu przeprowadzenia prac serwisowych objętych niniejszą gwarancją.
 - okazania oryginału Karty gwarancyjnej oraz faktury VAT dokumentującej nabycie urządzenia,
 - zapewnienia bezpieczeństwa prac podczas wykonywania usługi,
 - zapewnienia możliwości rozpoczęcia prac bezpośrednio po przybyciu serwisu wykonującego usługę.
4. W celu zgłoszenia usterki objętej niniejszą gwarancją niezbędne jest przesłanie na adres Producenta następujących dokumentów:
 - a. Prawidłowo wypełnionego formularza zgłoszenia reklamacyjnego dostępnego na stronie sonniger.com/zgloszenie-serwisowe
 - b. Kopii wypełnionej Karty Gwarancyjnej.
 - c. Kopii protokołu pierwszego uruchomienia, przeglądu gwarancyjnego

d. Kopii faktury zakupu

5. Naprawa wraz z wymianą części zostanie wykonana bezpłatnie w przypadku, gdy przedstawiciel Autoryzowanego Serwisu SONNIGER stwierdzi, że uszkodzenie lub wadliwe działanie urządzenia powstało z winy urządzenia/producenta.
6. Wszelkie koszty (naprawa, dojazd, koszt części zamiennych) wynikłe z nieuzasadnionej reklamacji - w przypadku, gdy przedstawiciel Autoryzowanego Serwisu SONNIGER stwierdzi, że uszkodzenie powstało w wyniku nieprzestrzegania wytycznych przedstawionych w dokumentacji techniczno-ruchowej lub stwierdzi zaistnienie faktów przedstawionych w § 3 (Wyłączenia gwarancji) - zostaną pokryte przez Klienta dokonującego zgłoszenia awarii.
7. Zgłaszający reklamację zobowiązany jest do pisemnego potwierdzenia wykonania usługi serwisowej.
8. SONNIGER Polska ma prawo odmówić wykonania świadczenia gwarancyjnego w przypadku, gdy SONNIGER Polska nie otrzymał w całości zapłaty za reklamowane urządzenie lub wcześniejszą usługę serwisową

KARTA GWARANCYJNA

Inwestycja:.....

Model urządzenia:.....

Numer fabryczny:.....

Data zakupu:.....

Data uruchomienia:.....

Dane firmy instalacyjnej:

Osoba uruchamiająca urządzenie:.....

Nazwa firmy:.....

.....

Adres:.....

Telefon:.....

Podpis osoby uruchamiającej urządzenie:.....

Ewidencja prac instalacyjnych, przeglądów, napraw:

| Data | Zakres prac instalacyjnych, przeglądów, napraw | Podpis i pieczęć firmy instalacyjnej |
|------|--|--------------------------------------|
| | | |
| | | |
| | | |
| | | |
| | | |

Betriebstechnische Dokumentation Luftschleier GUARD



SONNIGER GmbH & Co. KG

Grüner Weg 56, 48607 Ochtrup, Amtsgericht Steinfurt HRA 7136, USt-IdNr.: DE815674121
Telefon: +49 2553-72 49 400, Fax: +49 2553 72 49 410, www.sonniger.com

1. BESTIMMUNGSGEMÄSSE VERWENDUNG

Der Luftschleier GUARD kann in Regionen mit mäßigem und kühlen Klima und in Räumen mit einer Lufttemperatur von -15°C bis +40°C eingesetzt werden. Die Luftschleieranlage darf von keinen äußeren Faktoren wie Staub oder Niederschlag beeinflusst werden. Der Luftschleier schützt in der Winterzeit gegen Wärmeverlust in den Räumen. Im Sommer können sie als Kühlschleier ohne Heizung verwendet werden, sie schützen vor Eindringen von warmer Außenluft sowie Staub und Insekten.

Der Standardluftschleier GUARD wird zum Schutz gegen Wärmeverluste in Objekten mit mittlerem und großem Rauminhalt bis zu einer Montagehöhe von 4 Metern eingesetzt.

- 🔸 Supermärkte, große Handelsflächen,
- 🔸 Autohäuser und Werkstätten,
- 🔸 Sport- und Schauhallen,
- 🔸 Schauräume

2. TECHNISCHE GRUNDPARAMETER

| TECHNICAL PARAMETERS | Luftschleier mit Wassererhitzer | | | Luftschleier mit Elektroerhitzer | | | Luftschleier ohne Heizung | | | |
|--|---------------------------------|----------------|----------------|----------------------------------|----------------|----------------|---------------------------|----------------|----------------|----------------|
| | GUARD 100W | GUARD 150W | GUARD 200W | GUARD 100E | GUARD 150E | GUARD 200E | GUARD 100C | GUARD 150C | GUARD 200C | |
| Länge des Luftschleiers | m | 1 | 1.5 | 2 | 1 | 1.5 | 2 | 1 | 1.5 | 2 |
| Maximale Turmhöhe | m | 4 | | | 4 | | | 4 | | |
| Maximale Luftleistung | m³/h | 1200/1550/2000 | 2200/3000/3600 | 2900/4000/4800 | 1200/1550/2000 | 2200/3000/3600 | 2900/4000/4800 | 1250/1600/2100 | 2250/3100/3700 | 3000/4200/5000 |
| Heizleistungsbereich | kW | 10-16 | 20-29 | 25-40 | 4 - 7 | 6,5 - 11 | 8,5 - 14 | - | - | - |
| Temperaturanstieg ΔT ** | ΔT | - | - | - | 12 | 13 | 14 | - | - | - |
| Maximaler Arbeitsdruck | MPa | 1,6 | | | - | | | - | | |
| Durchmesser der Anschlussstutzen | " | 1/2" | | | - | | | - | | |
| Motor Betriebsspannung, Stromverbrauch | V/Hz A | 230/50 1,45A | 230/50 1,45A | 230/50 2,0A | 230/50 1,45A | 230/50 1,45A | 230/50 2,0A | 230/50 1,45A | 230/50 1,45A | 230/50 2,0A |
| Motor Betriebsspannung, Stromverbrauch *** | V/Hz A | 220/60 1,8A | 220/60 1,7A | 220/60 2,2A | 220/60 1,8A | 220/60 1,7A | 220/60 2,2A | 220/60 1,8A | 220/60 1,7A | 220/60 2,2A |
| Motorstärke | kW | 0,16 | 0,18 | 0,26 | 0,16 | 0,18 | 0,26 | 0,16 | 0,18 | 0,26 |
| Elektroerhitzer Betriebsspannung, Stromverbrauch | V/Hz A | - | | | 400/50 12,6A | 400/50 19,1A | 400/50 25,1A | - | | |
| Gewicht wasserbefüllt / unbefüllt | kg | 18,0 / 16,5 | 22,6 / 20,5 | 31,0 / 28,0 | 17 | 21,5 | 29 | 15 | 18,5 | 25 |
| Lärmpegel I / II / III | dB (A) | 44 / 49 / 59 | 45 / 49 / 61 | 46 / 49 / 61 | 44 / 49 / 59 | 45 / 49 / 61 | 46 / 49 / 61 | 45 / 50 / 60 | 46 / 50 / 61 | 47 / 50 / 61 |
| Motor IP | | IP21 | | | IP21 | | | IP21 | | |

* bei Wassertemperatur 90/70 und Lufteintrittstemperatur 0° C

** Temperaturanstieg bei 18° C Grad Umgebungsluft

*** Stromverbrauch für Umgebungslufttemperatur 18 ° C und Kabellänge 10 m

Bei Verwendung von längeren Anschlußleitungen wird der Energieverbrauch steigen.

Je niedriger die Zulufttemperatur, desto größer ist der Energieverbrauch..

Geräuschpegelmessung in einer Entfernung von 3 m, im halboffenen Gebäude Raum.

HEIZLEISTUNG

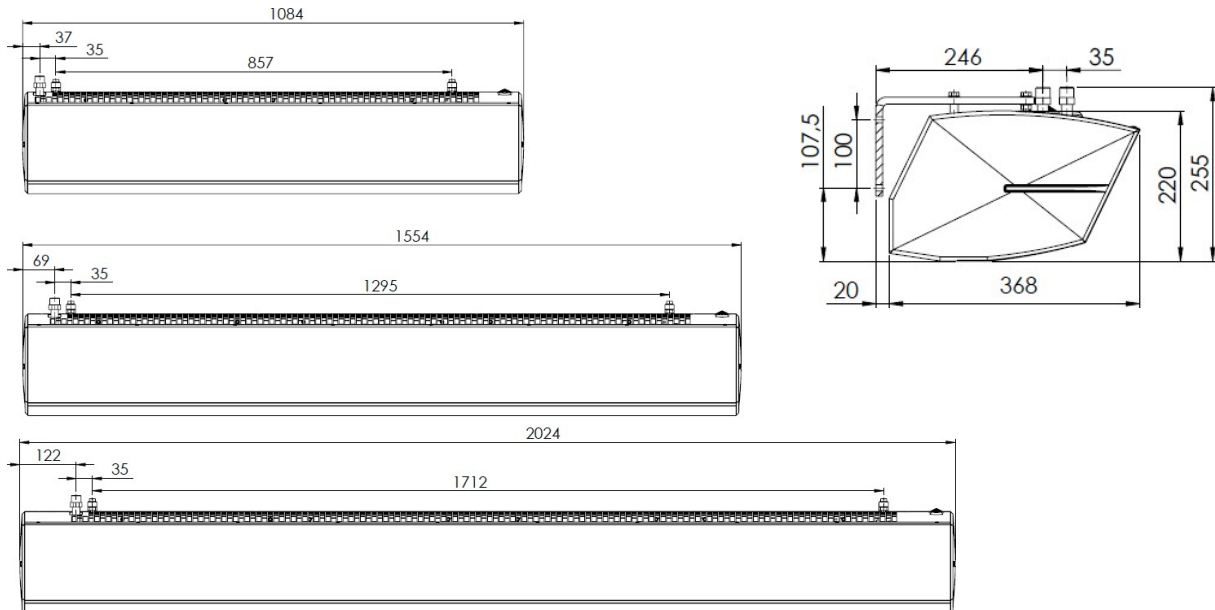

Der GUARD Luftschleier ist mit neuesten PTC Heizregistern ausgestattet

PTC Heizelemente verfügen neben ihrer Heizfunktion über einen eigenständigen Temperaturbegrenzungseffekt. Hieraus resultiert ein Höchstmaß an Betriebssicherheit.

- ☞ Die große Oberfläche der Radiatorelemente gewährleistet eine homogene Wärmeübertragung mit gleichzeitig niedrigen Ausblastemperaturen.
- ☞ Das System erlaubt die automatische Regelung der Heizleistung durch Steuerung des Luftvolumenstromes in bestimmten Bandbreiten.
- ☞ Sicherheit durch Temperatur-Selbstbegrenzungseffekt
- ☞ Im Fehlerfall keine Brandgefahr
- ☞ Selbstregelungsfunktion der Heizleistung in Abhängigkeit zum Luftvolumenstrom und zur Umgebungstemperatur
- ☞ Besondere zusätzliche Temperatur-Schutzeinrichtungen können entfallen
- ☞ Niedrige Luftausblastemperaturen durch große Heizoberfläche und somit gesunde und behagliche Wärme
- ☞ Sehr geringer Energieverbrauch

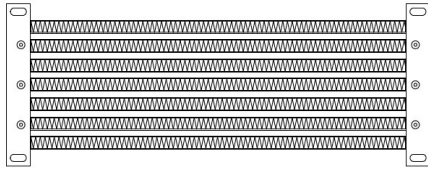

3. HEIZLEISTUNG GUARD W

| | | GUARD 100W | | | | | | | | | | | | | | | | | | | | | | | | | | | | | |
|--------------------------|------|--|------|------|------|------|-------|------|------|------|------|-------|------|------|------|------|-------|------|------|------|------|-------|------|------|------|------|---|---|----|----|----|
| Wassertemperatur Ein/Aus | | 50/30 | | | | | 60/40 | | | | | 70/50 | | | | | 80/60 | | | | | 90/70 | | | | | | | | | |
| Luft Eintrittstemperatur | | 0 | 5 | 10 | 15 | 20 | 0 | 5 | 10 | 15 | 20 | 0 | 5 | 10 | 15 | 20 | 0 | 5 | 10 | 15 | 20 | 0 | 5 | 10 | 15 | 20 | 0 | 5 | 10 | 15 | 20 |
| | | Stufe III - maximale Luftmenge - 2000 m3/h | | | | | | | | | | | | | | | | | | | | | | | | | | | | | |
| Heizleistung | kW | 6,6 | 5,6 | 4,6 | 3,6 | 2,6 | 9,0 | 7,9 | 6,9 | 5,8 | 4,8 | 11,3 | 10,3 | 9,2 | 8,1 | 7,1 | 13,7 | 12,6 | 11,5 | 10,5 | 9,4 | 16,0 | 14,9 | 13,9 | 12,8 | 11,7 | | | | | |
| Luftaustrittstemperatur | °C | 11,4 | 14,9 | 18,3 | 21,9 | 25,4 | 14,9 | 18,3 | 21,8 | 25,2 | 28,7 | 18,4 | 21,8 | 25,2 | 28,7 | 32,1 | 21,9 | 25,3 | 28,7 | 32,1 | 35,5 | 25,4 | 28,8 | 32,2 | 35,6 | 39,0 | | | | | |
| Wassermenge | m³/h | 0,2 | 0,2 | 0,2 | 0,1 | 0,1 | 0,4 | 0,3 | 0,3 | 0,2 | 0,2 | 0,5 | 0,4 | 0,4 | 0,3 | 0,3 | 0,6 | 0,5 | 0,5 | 0,4 | 0,4 | 0,7 | 0,6 | 0,6 | 0,5 | 0,5 | | | | | |
| Druckverlust | kPa | 1,0 | 1,0 | 0,6 | 0,6 | 0,3 | 2,0 | 2,0 | 1,0 | 1,0 | 1,0 | 4,0 | 3,0 | 2,0 | 2,0 | 1,0 | 5,0 | 5,0 | 4,0 | 3,0 | 2,0 | 7,0 | 6,0 | 5,0 | 5,0 | 4,0 | | | | | |
| | | Stufe II - mittlere Luftmenge - 1550 m3/h | | | | | | | | | | | | | | | | | | | | | | | | | | | | | |
| Heizleistung | kW | 5,9 | 5,0 | 4,2 | 3,3 | 2,4 | 7,9 | 7,0 | 6,1 | 5,3 | 4,4 | 10,0 | 9,1 | 8,2 | 7,2 | 6,3 | 12,0 | 11,1 | 10,2 | 9,2 | 8,3 | 14,0 | 13,1 | 12,2 | 11,2 | 10,3 | | | | | |
| Luftaustrittstemperatur | °C | 12,5 | 15,8 | 19,1 | 22,4 | 25,8 | 16,4 | 19,6 | 22,9 | 26,2 | 29,5 | 20,3 | 23,5 | 26,8 | 30,0 | 33,3 | 24,2 | 27,4 | 30,6 | 33,9 | 37,1 | 28,0 | 31,3 | 34,5 | 37,7 | 40,9 | | | | | |
| Wassermenge | m³/h | 0,2 | 0,2 | 0,1 | 0,1 | 0,1 | 0,3 | 0,3 | 0,2 | 0,2 | 0,2 | 0,4 | 0,4 | 0,3 | 0,3 | 0,2 | 0,5 | 0,4 | 0,4 | 0,4 | 0,3 | 0,6 | 0,5 | 0,5 | 0,5 | 0,4 | | | | | |
| Druckverlust | kPa | 1,0 | 1,0 | 0,5 | 0,5 | 0,2 | 2,0 | 2,0 | 1,0 | 1,0 | 0,0 | 3,0 | 2,0 | 2,0 | 1,0 | 1,0 | 4,0 | 3,0 | 3,0 | 2,0 | 2,0 | 6,0 | 5,0 | 4,0 | 4,0 | 3,0 | | | | | |
| | | Stufe I - minimale Luftmenge - 1200 m3/h | | | | | | | | | | | | | | | | | | | | | | | | | | | | | |
| Heizleistung | kW | 5,3 | 4,5 | 3,8 | 3,0 | 2,3 | 7,0 | 6,3 | 5,5 | 4,7 | 3,9 | 8,8 | 8,0 | 7,2 | 6,4 | 5,6 | 10,5 | 9,7 | 8,9 | 8,1 | 7,3 | 12,2 | 11,4 | 10,6 | 9,8 | 9,0 | | | | | |
| Luftaustrittstemperatur | °C | 13,7 | 16,8 | 19,9 | 23,0 | 26,2 | 18,0 | 21,1 | 24,1 | 27,2 | 30,3 | 22,3 | 25,3 | 28,4 | 31,5 | 34,5 | 26,6 | 29,6 | 32,7 | 35,7 | 38,8 | 30,9 | 33,9 | 36,9 | 40,0 | 43,0 | | | | | |
| Wassermenge | m³/h | 0,2 | 0,2 | 0,1 | 0,1 | 0,1 | 0,3 | 0,2 | 0,2 | 0,2 | 0,1 | 0,3 | 0,3 | 0,3 | 0,2 | 0,2 | 0,4 | 0,4 | 0,4 | 0,3 | 0,3 | 0,5 | 0,5 | 0,4 | 0,4 | 0,4 | | | | | |
| Druckverlust | kPa | 1,0 | 0,8 | 0,5 | 0,5 | 0,2 | 1,0 | 1,0 | 1,0 | 0,7 | 0,6 | 2,0 | 2,0 | 1,0 | 1,0 | 1,0 | 3,0 | 3,0 | 2,0 | 2,0 | 1,0 | 4,0 | 4,0 | 3,0 | 3,0 | 2,0 | | | | | |

| | | GUARD 150W | | | | | | | | | | | | | | | | | | | | | | | | | | | | | |
|--------------------------|------|--|------|------|------|------|-------|------|------|------|------|-------|------|------|------|------|-------|------|------|------|------|-------|------|------|------|------|---|---|----|----|----|
| Wassertemperatur Ein/Aus | | 50/30 | | | | | 60/40 | | | | | 70/50 | | | | | 80/60 | | | | | 90/70 | | | | | | | | | |
| Luft Eintrittstemperatur | | 0 | 5 | 10 | 15 | 20 | 0 | 5 | 10 | 15 | 20 | 0 | 5 | 10 | 15 | 20 | 0 | 5 | 10 | 15 | 20 | 0 | 5 | 10 | 15 | 20 | 0 | 5 | 10 | 15 | 20 |
| | | Stufe III - maximale Luftmenge - 3600 m3/h | | | | | | | | | | | | | | | | | | | | | | | | | | | | | |
| Heizleistung | kW | 13,5 | 11,7 | 10,0 | 8,2 | 6,4 | 17,4 | 15,6 | 13,8 | 12,1 | 10,3 | 21,3 | 19,5 | 17,7 | 15,9 | 14,1 | 25,1 | 23,3 | 21,6 | 19,7 | 18,0 | 29,0 | 27,2 | 25,4 | 23,6 | 21,8 | | | | | |
| Luftaustrittstemperatur | °C | 11,9 | 15,4 | 18,9 | 22,5 | 26,0 | 15,1 | 18,6 | 22,1 | 25,7 | 29,2 | 18,3 | 21,8 | 25,3 | 28,9 | 32,4 | 21,5 | 25,0 | 28,6 | 32,0 | 35,6 | 24,7 | 28,2 | 31,7 | 35,2 | 38,7 | | | | | |
| Wassermenge | m³/h | 0,5 | 0,4 | 0,3 | 0,2 | 0,2 | 0,6 | 0,6 | 0,5 | 0,4 | 0,3 | 0,8 | 0,7 | 0,7 | 0,6 | 0,5 | 1,0 | 0,9 | 0,8 | 0,7 | 0,7 | 1,2 | 1,1 | 1,0 | 0,9 | 0,8 | | | | | |
| Druckverlust | kPa | 4,0 | 3,0 | 2,0 | 1,0 | 1,0 | 8,0 | 6,0 | 4,0 | 3,0 | 2,0 | 12,0 | 10,0 | 8,0 | 6,0 | 5,0 | 17,0 | 14,0 | 12,0 | 10,0 | 8,0 | 22,0 | 19,0 | 17,0 | 14,0 | 12,0 | | | | | |
| | | Stufe II - mittlere Luftmenge - 3000 m3/h | | | | | | | | | | | | | | | | | | | | | | | | | | | | | |
| Heizleistung | kW | 12,5 | 10,9 | 9,3 | 7,8 | 6,1 | 16,1 | 14,4 | 12,8 | 11,2 | 9,6 | 19,6 | 17,9 | 16,3 | 14,7 | 13,1 | 23,1 | 21,4 | 19,8 | 18,2 | 16,6 | 26,5 | 24,9 | 23,3 | 21,6 | 20,0 | | | | | |
| Luftaustrittstemperatur | °C | 12,7 | 16,1 | 19,5 | 22,9 | 26,3 | 16,2 | 19,6 | 23,0 | 26,4 | 29,8 | 19,7 | 23,1 | 26,5 | 29,9 | 33,2 | 23,2 | 26,5 | 29,9 | 33,3 | 36,7 | 26,6 | 30,0 | 33,4 | 36,7 | 40,1 | | | | | |
| Wassermenge | m³/h | 0,4 | 0,4 | 0,3 | 0,2 | 0,2 | 0,6 | 0,5 | 0,4 | 0,4 | 0,3 | 0,7 | 0,7 | 0,6 | 0,5 | 0,5 | 0,9 | 0,8 | 0,8 | 0,7 | 0,6 | 1,1 | 1,0 | 0,9 | 0,8 | 0,8 | | | | | |
| Druckverlust | kPa | 4,0 | 3,0 | 2,0 | 1,0 | 0,6 | 6,0 | 5,0 | 4,0 | 3,0 | 2,0 | 10,0 | 8,0 | 6,0 | 5,0 | 4,0 | 14,0 | 12,0 | 10,0 | 8,0 | 7,0 | 18,0 | 16,0 | 14,0 | 12,0 | 10,0 | | | | | |
| | | Stufe I - minimale Luftmenge - 2200 m3/h | | | | | | | | | | | | | | | | | | | | | | | | | | | | | |
| Heizleistung | kW | 11,0 | 9,7 | 8,4 | 7,0 | 5,7 | 14,0 | 12,6 | 11,3 | 9,9 | 8,6 | 16,9 | 15,5 | 14,2 | 12,9 | 11,5 | 19,8 | 18,4 | 17,1 | 15,7 | 14,4 | 22,7 | 21,3 | 20,0 | 18,6 | 17,3 | | | | | |
| Luftaustrittstemperatur | °C | 14,2 | 17,4 | 20,6 | 23,7 | 26,9 | 18,2 | 21,3 | 24,5 | 27,7 | 30,9 | 22,1 | 25,3 | 28,5 | 31,6 | 34,8 | 26,1 | 29,2 | 32,4 | 35,6 | 38,7 | 30,0 | 33,1 | 36,3 | 39,5 | 42,6 | | | | | |
| Wassermenge | m³/h | 0,4 | 0,3 | 0,2 | 0,2 | 0,1 | 0,5 | 0,4 | 0,4 | 0,3 | 0,3 | 0,6 | 0,6 | 0,5 | 0,4 | 0,4 | 0,8 | 0,7 | 0,6 | 0,6 | 0,5 | 0,9 | 0,8 | 0,8 | 0,7 | 0,6 | | | | | |
| Druckverlust | kPa | 3,0 | 2,0 | 1,0 | 1,0 | 0,6 | 5,0 | 4,0 | 3,0 | 2,0 | 1,0 | 7,0 | 6,0 | 5,0 | 4,0 | 3,0 | 10,0 | 8,0 | 7,0 | 6,0 | 5,0 | 13,0 | 11,0 | 10,0 | 8,0 | 7,0 | | | | | |

| | | GUARD 200W | | | | | | | | | | | | | | | | | | | | | | | | | | | | | |
|--------------------------|------|--|------|------|------|------|-------|------|------|------|------|-------|------|------|------|------|-------|------|------|------|------|-------|------|------|------|------|---|---|----|----|----|
| Wassertemperatur Ein/Aus | | 50/30 | | | | | 60/40 | | | | | 70/50 | | | | | 80/60 | | | | | 90/70 | | | | | | | | | |
| Luft Eintrittstemperatur | | 0 | 5 | 10 | 15 | 20 | 0 | 5 | 10 | 15 | 20 | 0 | 5 | 10 | 15 | 20 | 0 | 5 | 10 | 15 | 20 | 0 | 5 | 10 | 15 | 20 | 0 | 5 | 10 | 15 | 20 |
| | | Stufe III - maximale Luftmenge - 4800 m3/h | | | | | | | | | | | | | | | | | | | | | | | | | | | | | |
| Heizleistung | kW | 19,5 | 17,2 | 14,8 | 12,4 | 9,9 | 24,7 | 22,3 | 19,9 | 17,5 | 15,1 | 29,8 | 27,4 | 25,0 | 22,6 | 20,2 | 34,9 | 32,5 | 30,1 | 27,7 | 25,3 | 40,0 | 37,6 | 35,2 | 32,8 | 30,4 | | | | | |
| Luftaustrittstemperatur | °C | 12,5 | 16,0 | 19,5 | 23,0 | 26,5 | 15,7 | 19,2 | 22,7 | 26,2 | 29,7 | 18,9 | 22,4 | 25,9 | 29,4 | 32,9 | 22,1 | 25,6 | 29,1 | 32,6 | 36,1 | 25,2 | 28,7 | 32,2 | 35,7 | 39,2 | | | | | |
| Wassermenge | m³/h | 0,7 | 0,6 | 0,5 | 0,4 | 0,2 | 0,9 | 0,8 | 0,7 | 0,6 | 0,5 | 1,1 | 1,0 | 0,9 | 0,8 | 0,7 | 1,4 | 1,2 | 1,1 | 1,0 | 0,9 | 1,6 | 1,5 | 1,4 | 1,3 | 1,2 | | | | | |
| Druckverlust | kPa | 9,0 | 6,0 | 4,0 | 3,0 | 1,0 | 15,0 | 12,0 | 9,0 | 7,0 | 5,0 | 22,0 | 19,0 | 15,0 | 12,0 | 9,0 | 32,0 | 27,0 | 23,0 | 19,0 | 15,0 | 42,0 | 37,0 | 32,0 | 27,0 | 23,0 | | | | | |
| | | Stufe II - mittlere Luftmenge - 4000 m3/h | | | | | | | | | | | | | | | | | | | | | | | | | | | | | |
| Heizleistung | kW | 18,2 | 16,0 | 13,8 | 11,7 | 9,4 | 22,8 | 20,7 | 18,5 | 16,3 | 14,1 | 27,5 | 25,3 | 23,1 | 20,9 | 18,8 | 32,1 | 29,9 | 27,7 | 25,5 | 23,4 | 36,6 | 34,5 | 32,3 | 30,1 | 27,9 | | | | | |
| Luftaustrittstemperatur | °C | 13,3 | 16,7 | 20,1 | 23,5 | 26,8 | 16,8 | 20,2 | 23,6 | 27,0 | 30,3 | 20,3 | 23,7 | 27,0 | 30,4 | 33,8 | 23,7 | 27,1 | 30,5 | 33,8 | 37,2 | 27,1 | 30,5 | 33,9 | 37,3 | 40,6 | | | | | |
| Wassermenge | m³/h | 0,6 | 0,5 | 0,4 | 0,3 | 0,2 | 0,8 | 0,7 | 0,6 | 0,5 | 0,4 | 1,0 | 0,9 | 0,8 | 0,7 | 0,6 | 1,2 | 1,1 | 1,0 | 0,9 | 0,8 | 1,4 | 1,3 | 1,2 | 1,1 | 1,0 | | | | | |
| Druckverlust | kPa | 7,0 | 5,0 | 4,0 | 2,0 | 1,0 | 12,0 | 10,0 | 7,0 | 5,0 | 4,0 | 19,0 | 16,0 | 13,0 | 10,0 | 8,0 | 26,0 | 22,0 | 19,0 | 16,0 | 13,0 | 35,0 | 30,0 | 26,0 | 22,0 | 19,0 | | | | | |
| | | Stufe I - minimale Luftmenge - 2900 m3/h | | | | | | | | | | | | | | | | | | | | | | | | | | | | | |
| Heizleistung | kW | 15,9 | 14,1 | 12,3 | 10,5 | 8,7 | 19,8 | 18,0 | 16,2 | 14,4 | 12,6 | 23,6 | 21,8 | 20,0 | 18,2 | 16,4 | 27,4 | 25,6 | 23,8 | 22,0 | 20,2 | 31,2 | 29,4 | 27,6 | 25,8 | 24,0 | | | | | |
| Luftaustrittstemperatur | °C | 15,0 | 18,1 | 21,3 | 24,4 | 27,5 | 18,9 | 22,1 | 25,2 | 28,4 | 31,5 | 22,9 | 26,0 | 29,2 | 32,3 | 35,5 | 26,8 | 29,9 | 33,1 | 36,2 | 39,4 | 30,7 | 33,8 | 37,0 | 40,1 | 43,3 | | | | | |
| Wassermenge | m³/h | 0,5 | 0,4 | 0,4 | 0,3 | 0,2 | 0,7 | 0,6 | 0,5 | 0,4 | 0,4 | 0,8 | 0,8 | 0,7 | 0,6 | 0,5 | 1,0 | 0,9 | 0,9 | 0,8 | 0,7 | 1,2 | 1,1 | 1,0 | 1,0 | 0,9 | | | | | |
| Druckverlust | kPa | 5,0 | 4,0 | 3,0 | 2,0 | 1,0 | 9,0 | 7,0 | 5,0 | 4,0 | 3,0 | 13,0 | 11,0 | 9,0 | 7,0 | 5,0 | 18,0 | 16,0 | 13,0 | 11,0 | 9,0 | 24,0 | 21,0 | 18,0 | 16,0 | 13,0 | | | | | |

4. ALLGEMEINE INFORMATIONS- UND SICHERHEITSHINWEISE

Der Standardluftschleier **GUARD** ist nach dem neuesten Stand der Technik und anerkannten sicherheitstechnischen Regeln gebaut. Dennoch kann es bei der Verwendung zu Gefahren für Personen oder Beeinträchtigungen des Geräts kommen, wenn das Gerät nicht sachgemäß montiert und in Betrieb genommen wird oder nicht bestimmungsgemäß eingesetzt wird.

Der Standardluftschleier **GUARD** wird komplett zusammengebaut und in einer Kartonverpackung geliefert, die gegen mechanische Beschädigung schützt. In der Kartonage befindet sich der Industrieluftschleier GUARD, die Bedienungsanleitung (betriebstechnische Dokumentation) und die Garantiekarte. Die optional bestellte Regelung wird in einer separaten Verpackung beigelegt. Der Inhalt der Verpackung muss direkt nach der Zustellung geprüft werden. Im Fall der Feststellung von Mängeln ist dies dem Frachtführer auf den Frachtpapieren zu vermerken.

ACHTUNG!

- ⚡ Die Benutzung des Luftschleiers in Räumen mit leichtentzündlichen und biologischen Mitteln und in der Umgebung mit Korrosion verursachenden Stoffen ist verboten.
- ⚡ Die Benutzung des Luftschleiers in Räumen mit relativer Feuchtigkeit über 80% ist verboten.
- ⚡ Der langzeitige Betrieb der Anlage ohne Aufsicht des Personals ist verboten.
- ⚡ Die Benutzung der Anlage ohne Erdung ist verboten.
- ⚡ Die Einschaltung des Luftschleiers bei geöffnetem Deckel ist verboten.
- ⚡ Vor der Reinigung und Wartung und während des Stillstandes soll die Anlage vom Netz abgeschaltet werden.
- ⚡ Der Luftschleier darf nur an festverlegten Leitungen angeschlossen werden.
- ⚡ Schalten Sie die Anlage spannungslos und sichern Sie diese gegen unbefugtes Einschalten.
- ⚡ Führen Sie den Elektroanschluss nur gemäß den beigefügten Schaltbildern durch.
- ⚡ Führen Sie den Elektroanschluss nur gemäß den derzeit gültigen VDE- und EN-Richtlinien sowie den TAB's der regionalen Energieversorgungsunternehmen durch.
- ⚡ Wenn der Luftschleier an die Hauptstromversorgung angeschlossen wird, muss eine entsprechende Sicherung eingebaut werden. Oder es ist ein NOT/AUS Regler einzusetzen.
- ⚡ Beim Transport besonders vorsichtig mit der Anlage umgehen. Das Gehäuse vor Beschädigungen schützen.
- ⚡ Beim Betrieb der Anlage die besonderen Sicherheitsmaßnahmen gemäß den Vorschriften mit elektrischen Anlagen beachten.
- ⚡ Zum Brandschutz darf weder der Luftschleier bedeckt noch die Luftströmung eingeschränkt werden. Im Falle der Funkenbildung oder der Beschädigung des elektrischen Anschlusses soll der Betrieb der Anlage sofort unterbrochen werden.
- ⚡ Niemals das eingeschaltete Gerät säubern.
- ⚡ Die Wasser- und Elektroanschlüsse vor Beschädigung schützen.
- ⚡ Das elektrische Netz, mit dem der Luftschleier verbunden ist, soll gegen Überlastung und Kurzschluss geschützt werden.

VORSICHT!

- ⚡ Wegen der Gefahr des Stromschlags muss der elektrische Anschluss vom Elektriker installiert werden.
- ⚡ Wegen der Gefahr des Stromschlags soll die Anlage vor Beginn der Reparatur oder Wartung vom Netz abgeschaltet werden.
- ⚡ Das Ablassen des Heizmediums in der Anlage ist verboten, wenn die Leitungen unter Druck stehen.
- ⚡ Die Zuführung des Heizmediums soll mit Hilfe des Sperrventils erfolgen.
- ⚡ Die Verbindung des elektrischen Anschlusses und Erdung mit dem Wasserrohr, Gasleitung, Blitzableiter, Fernsprechnetzt oder Antennennetz ist verboten.
- ⚡ Während des Transports der Anlage bei Minustemperaturen soll mindestens 3 Stunden vor dem Anschluss der Anlage an das Stromnetz abgewartet werden.

WICHTIG !

- ❶ Bitte lesen Sie sich vor der Montage die Bedienungsanleitung durch und folgen Sie den Anweisungen. Bei Nichtbeachtung der Bedienungsanleitung kann es zu Schäden der Anlage kommen und es führt zum Garantieverlust.
- ❶ Bitte Vorsicht bei den elektrischen Anschlüssen.

5. MONTAGE

Bei der Installation des Luftschleiers ist folgendes zu beachten:

- ⚡ Zugang für zukünftige Service- und Instandhaltungsarbeit
- ⚡ Zugang zu Wasser und Elektrizität.

Der Luftschleier soll über dem Eingang, an der Wand oder unter der Decke montiert werden. Die Montage erfolgt mit einer Bügelbefestigung oder mit Gewindebolzen. Eine vertikale Befestigung mit Bügel ist an der Wand oder Türrahmen möglich.

Es ist darauf zu achten, dass das Gerät ordnungsgemäß positioniert ist. Hierfür benutzen Sie bitte eine Wasserwaage- sowohl für die horizontale als auch vertikale Positionierung. Bei nicht ordnungsgemäßer Positionierung kann es zur Beschädigung der Ventilatoren kommen und oder eine Funktionsstörung des Gerätes herbeiführen.

Bei der Installation ist darauf zu achten, dass die Lufteinlässe- und Luftauslässe frei zugänglich sind. Die Türluftschleier GUARD sind alle miteinander kombinierbar. Bei größeren Türbreiten können die GUARD Luftschleier in modulbauweise miteinander verbunden werden. (nur mit GUARD Luftschleier möglich)

Bei vertikaler Montage kann der Luftschleier links und rechts der Tür montiert werden.

Es ist darauf zu achten, dass bei der Montage des Luftschleiers ein Absperrventil und ein Not-Aus-Schalter montiert wird. Beim Anschließen der Rohrleitung an den Wärmetauscher ist darauf zu achten, dass die Anschlussverschraubung beim Anziehen gegen das Drehmoment geschützt wird. (Ansonsten kann dies zu Beschädigungen am Wärmetauscher und zu Leckagen führen.)

Horizontale Montage unter der Decke mit Gewindebolzen

Die Montage unter der Decke erfolgt mit 4 Gewindebolzen M8. Um das Gerät an den Gewindebolzen aufzuhängen, bohren Sie zuerst die vier vorkennzeichneten Löcher $\varnothing 8 - 9$ mm im EPP-Gehäuse auf. Die Gewindebolzen werden dann in einer Tiefe von 9 mm in die Gewindehülse M8 eingeschraubt.

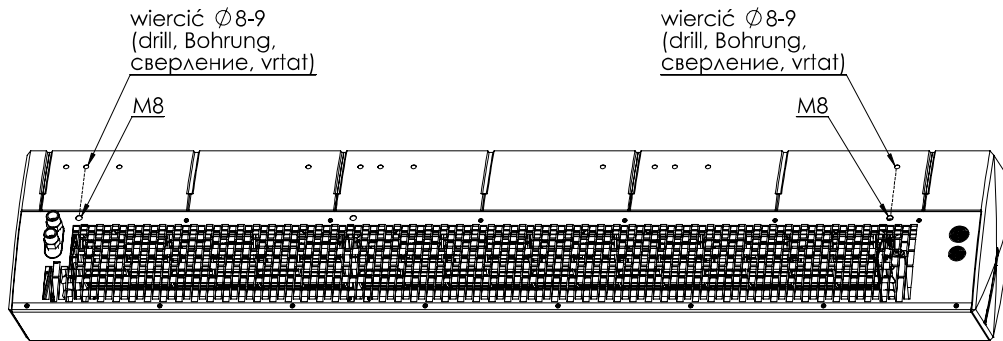

Die folgende Abbildung zeigt die Position der Befestigungslöcher für Gewindebolzen.

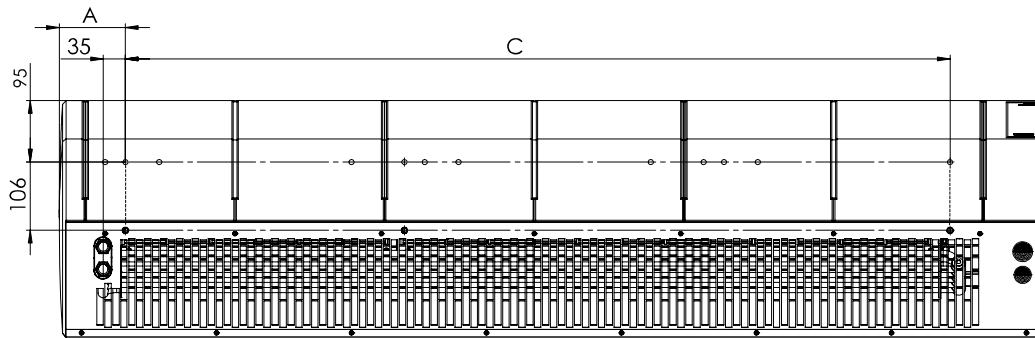

| Modell | A(mm) | C(mm) | Gewindebolzen M8 |
|--------|-------|-------|------------------|
| 100 | 72 | 857 | 4 |
| 150 | 104 | 1295 | 4 |
| 200 | 157 | 1712 | 4 |

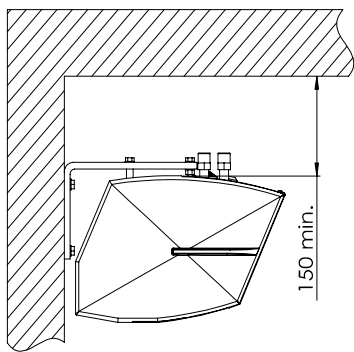

Horizontale Wandmontage mit Befestigungswinkeln

Der Luftschleier kann mit 2 Befestigungswinkeln horizontal an der Wand montiert werden. Die Befestigungswinkel (Bügel) haben Bohrungen von $\varnothing 9$ mm für die Aufnahme von den Montageschrauben M8. In dem EPP-Gehäuse muss man die vorkennzeichneten Bohrungen aufbohren ($\varnothing 12-13$ mm siehe Abbildung unten). Dann werden die Distanzhülsen in den aufgebohrten Löchern eingesetzt und mit der Halterung verschraubt. Schrauben Sie die restlichen Schrauben in die Gewindehülsen unter dem Metall - Auslassgitter, so dass beide Befestigungswinkel auf einer Ebene sind.

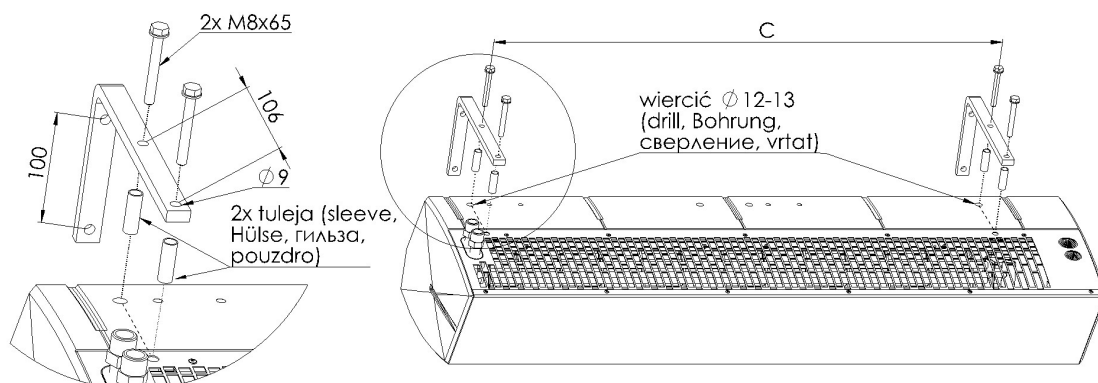

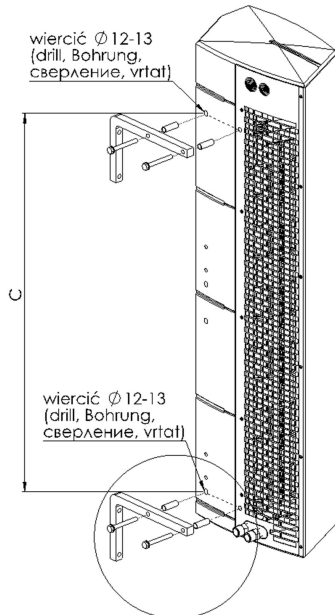

Vertikale Montage mit Winkelbügel

Bei der vertikalen Montage des GUARD Luftschleiers kann der Luftschleier mit dem Motor nach oben oder unten montiert werden.

Hierfür werden zwei Montagewinkel (Bügel) verwendet. Die Montagewinkel (Bügel) haben Bohrungen von $\varnothing 9$ mm für die Aufnahme von den Montageschrauben M8. In dem EPP-Gehäuse muss man die vormarkierten Bohrungen aufbohren ($\varnothing 12-13$ mm siehe Abbildung unten). Dann werden die Distanzhülsen in den aufgebohrten Löchern eingesetzt und mit der Halterung verschraubt. Schrauben Sie die restlichen Schrauben in die Gewindehülsen unter dem Metall Auslassgitter, so dass beide Befestigungswinkel in einer Ebene sind.

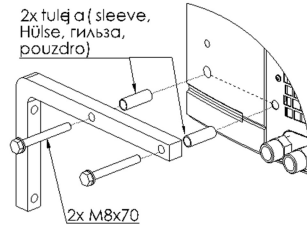

| Modell | C(mm) | Befestigungswinkel |
|--------|-------|--------------------|
| 100 | 857 | 2 |
| 150 | 1295 | 2 |
| 200 | 1712 | 2 |

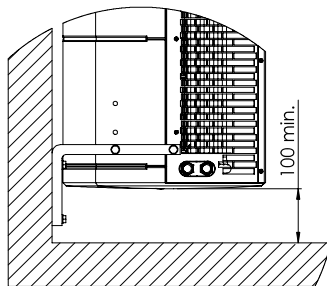

Anschluss von Heizmedium mit Schlauchtülle

Der Anschluss des Wärmetauschers (Luftschleier) G 1/2 "Gewindeanschluss muss durch einen Fachinstallateur (Heizung/Klima) erfolgen. Wird der Luftschleier mit einem Fernwärmenetz ohne Mischeinheit verbunden, dann ist ein Wasserfilter notwendig.

Bei waagerechter und senkrechter Montage mit Schlauchtülle an der Oberseite wird der Wärmetauscher durch die Schlauchtülle entlüftet. Wenn das Gerät senkrecht mit Schlauchtülle an der Unterseite montiert ist, ist die Entlüftung am Triebwerkssammler auf der Motorseite vorzunehmen.

ACHTUNG!

- ❶ Es ist darauf zu achten, dass das Gerät ordnungsgemäß positioniert ist. Hierfür benutzen Sie bitte eine Wasserwaage sowohl für die horizontale als auch vertikale Positionierung. Bei nicht ordnungsgemäßer Positionierung kann es zu Beschädigungen der Ventilatoren kommen und / oder eine Funktionsstörung des Gerätes herbeiführen.
- ❶ Der Abstand des Gerätes muss mindestens 100 mm vom Boden sein.

Stromanschluss und Luftschleier Steuerung

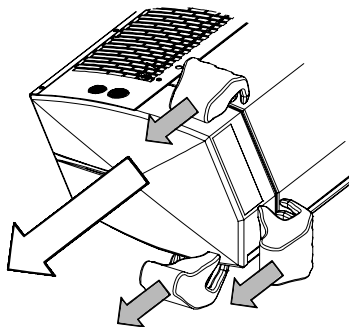

Bevor man den GUARD (Luftschleier) an die Stromversorgung anbindet und / oder den Wärmetauscher entlüftet, muss man die rechte Abdeckung entfernen. Die Abdeckung muss in Pfeilrichtung (siehe Bild) entfernt werden. Kabeleinführungen für Strom- und Steuerleitungen befinden sich am Einlassgitter.

ACHTUNG!

- ❶ Achten Sie darauf, dass vor dem Zusammenbau des Deckels keine Drahtverbindung zwischen Deckel und Gehäuse des Luftschleiers eingeklemmt sind.

6. COMFORT REGEL MODUL- Neu!

Für die Regelung der GUARD stehen mehrere Varianten zur Verfügung

- ☞ COMFORT Regler – Raumthermostat mit 3 Stufen Schalter. Mit einem COMFORT Regler kann man 2 GUARD
- ☞ 2-wege Ventil mit Stellantrieb; das Ventil sollte im Rücklauf montiert werden
- ☞ Regelmodul Intelligent mit Automatischer Geschwindigkeitsregelung, Wochenprogramm und BMS Kommunikation für bis zu 2 GUARD
- ☞ MULTI 6- Box - für GUARD

Das System ist startbereit, sobald die Verbindungen zwischen dem Thermostat und dem Ventilstellantrieb hergestellt sind, der Thermostat mit 230 V versorgt wird und der Lüftermotor vom Drehzahlregler mit Strom versorgt wird.



Beschreibung des COMFORT-Panels:

OFF-I-II-III - Schalter und Lüfterdrehzahlregelung

HEAT - das Thermostat gibt dem Stellantrieb und dem Lüfter ein Signal, der Lüfter schaltet sich aus, wenn die eingestellte Temperatur erreicht ist, das Ventil schließt die Wasserversorgung

FAN - Lüftungsbetrieb

COOL - das Thermostat gibt dem Stellantrieb und dem Lüfter ein Betriebssignal, das Gerät beginnt zu arbeiten, wenn die eingestellte Temperatur erreicht ist

Es ist möglich, eine zusätzliche Änderung der SR1 auf SR1 CONST Jumperposition zu verwenden, in diesem Fall kann der Lüfter unabhängig vom Thermostat betrieben werden.

Der thermostatische Betrieb ist nur für Ventile. In diesem Fall:

HEAT - Lüfterbetrieb unabhängig vom Thermostat, Ventile arbeiten bis zur eingestellten Temperatur

Lüfter - Betrieb, unabhängig vom Thermostat, Ventile funktionieren nicht;

COOL - Lüfterbetrieb unabhängig vom Thermostat, Ventile arbeiten ab der eingestellten Temperatur

7. TÜRKONTAKTSCHALTER FÜR LUFTSCHLEIER GUARD

Der Türkontaktschalter **GUARD (DC)** ist ein zusätzliches Element zum Ein- und Ausschalten des Luftschleiers je nach Öffnung der Tür. Er ist für die Inneninstallation gedacht.

Zum Inhalt gehört:

- ☞ Relaischrank – **Reedkontakt**
- ☞ **Reedkontakt** für Türöffnung - Elektrischer Schalter für den hermetischen Magnetfeldregler, bestehend aus einem beweglichen und einem festen Element

Schaltplan für Relaischrank – Reedkontakt

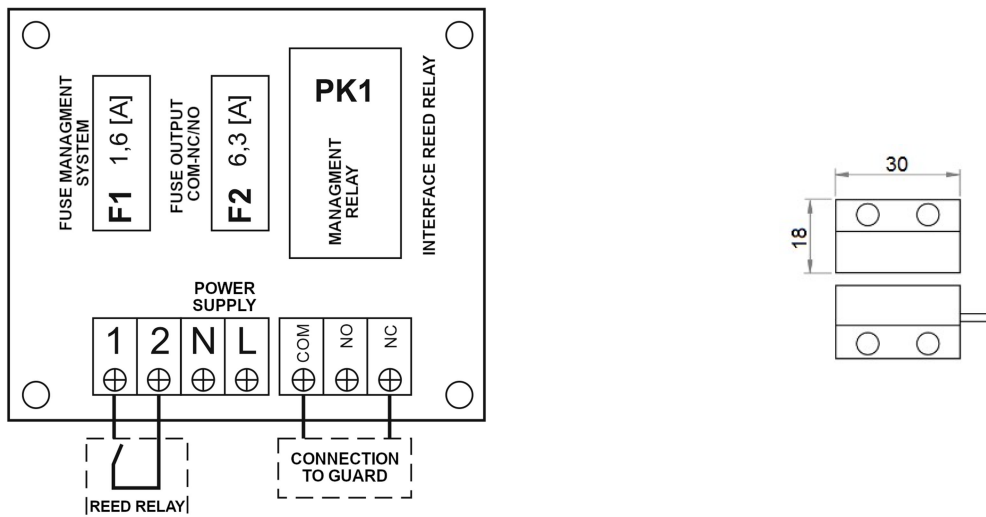

Beim Einbau des Türschalters **GUARD** soll der Jumper entfernt werden:

NC-1 für Luftschleier GUARD W (Luftschleier mit Wasserwärmetauscher) / GUARD C (Luftschleier ohne Wasserwärmetauscher)

NC-COM für Luftschleier GUARD E (Luftschleier mit Elektroheizung)

8. ELEKTRISCHER SCHALTPLAN

Bei der elektrischen Installation ist auf höchste Sicherheit zu achten. Es darf keine Überhitzung oder Kurzschluss am Luftschleier entstehen. Es ist notwendig, den Luftschleier zu erden. Die elektrische Installation und Stromversorgung des Luftschleiers muss den Bauvorschriften und Normen entsprechen. Der elektrische Anschluss darf nur von einer autorisierten Person durchgeführt werden. Der Elektrofachmann sollte sich mit der Bedienungsanleitung vertraut machen. Der Lüftermotor verfügt über einen internen Standardschutz bei Überhitzung des Motors. **Netzkabel** und **NOT-AUS Schalter** sind nicht im Lieferumfang enthalten.

* Durchmesser und Länge des Kabels sollten den örtlichen Vorschriften entsprechen (einige Abweichungen sind zulässig).

8.1. Schaltplan für Verbindung von einem Türluftschleier GUARD 100-150-200 W (Luftschleier mit Wasserwärmetauscher oder ohne Wärmetauscher) mit COMFORT-Panel

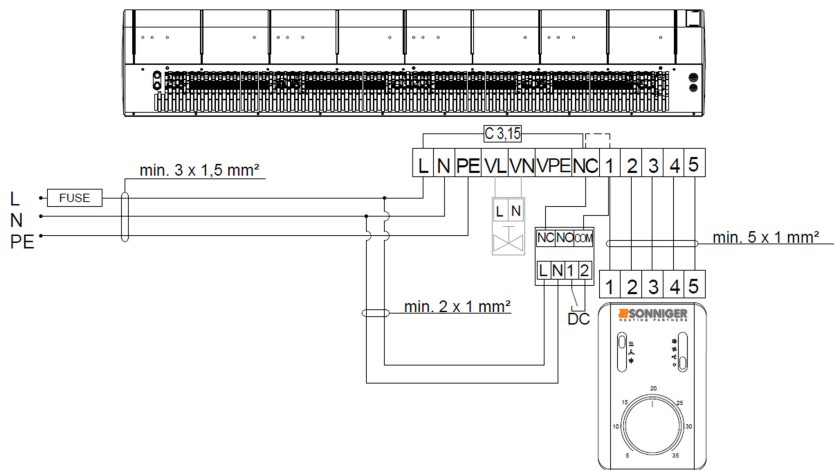

Beim Arbeiten ohne DOOR SWITCH muss die Brücke zwischen den Klemmen NC-COM bestehen bleiben

8.2. Schaltplan für Verbindung von zwei GUARD Luftschleier 100-150-200 W (Luftschleier mit Wasserwärmetauscher oder ohne Wärmetauscher) mit einem COMFORT-Panel

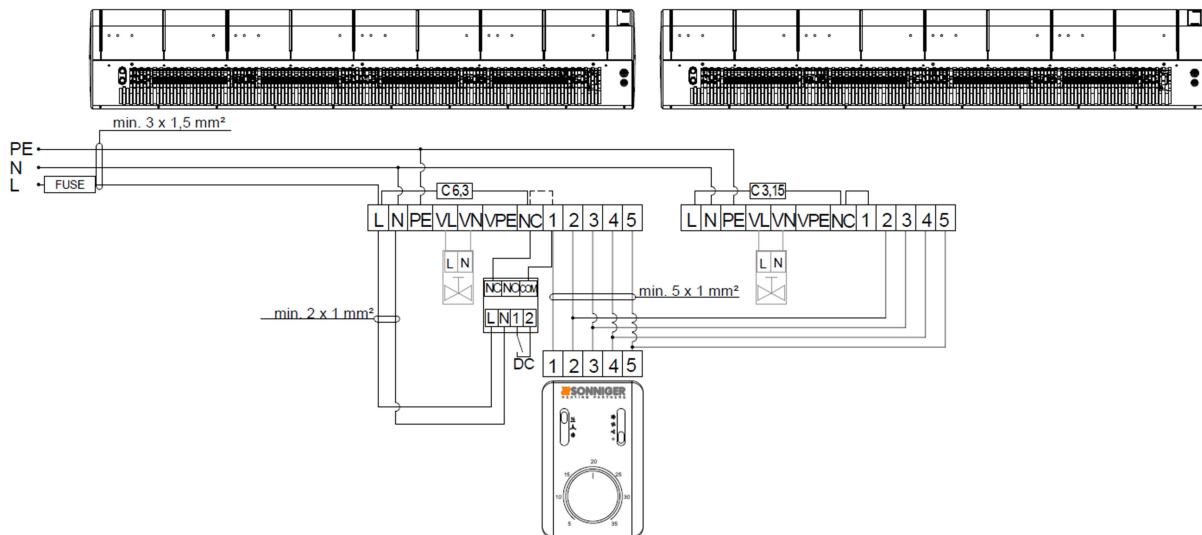

Beim Arbeiten ohne DOOR SWITCH muss die Brücke zwischen den Klemmen NC-COM bestehen bleiben. Im MASTER Luftschleier zwischen der Klemme L-NC ersetzen Sie bitte die originalen Sicherungen (C 3,15) auf C 6,3.

8.3. Schaltplan für Verbindung Luftschleier GUARD 100-150-200 E (Elektrische Luftschleier) mit COMFORT-Panel

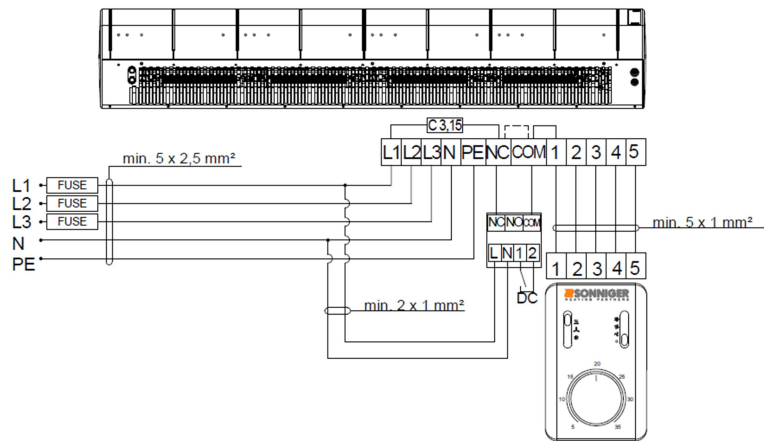

Beim Arbeiten ohne DOOR SWITCH muss die Brücke zwischen den Klemmen NC-COM bestehen bleiben

8.4. Schaltplan für Verbindung von zwei Luftschleiern GUARD 100-150-200 E (Elektrische Luftschleier) mit einem COMFORT-Panel

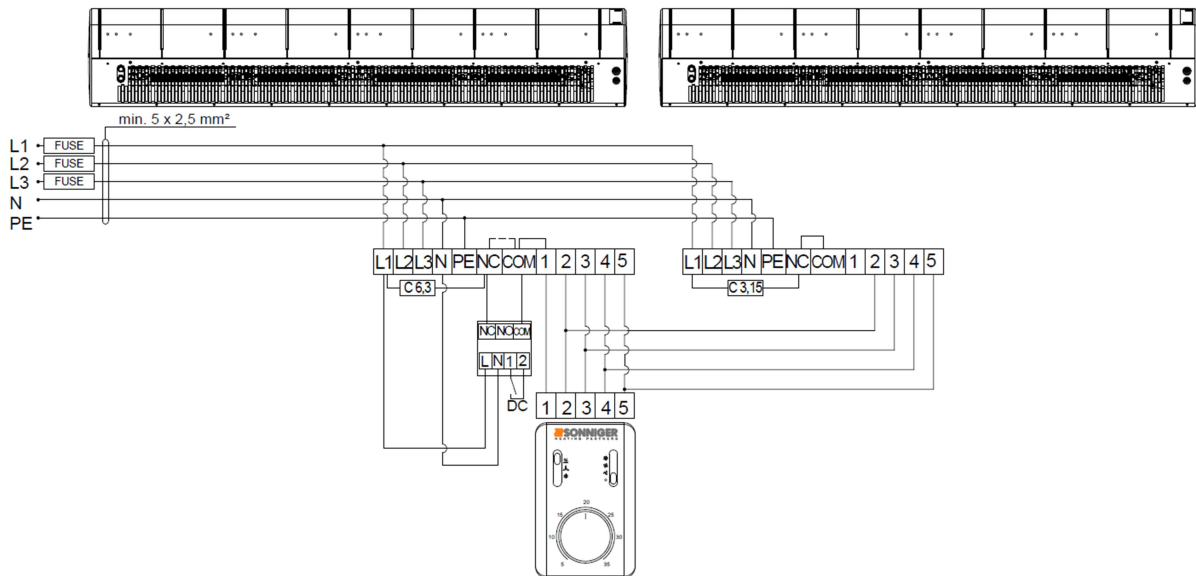

Beim Arbeiten ohne DOOR SWITCH muss die Brücke zwischen den Klemmen NC-COM bestehen bleiben . Im MASTER Luftschleier zwischen der Klemme L1-NC ersetzen Sie bitte die originalen Sicherungen (C 3,15) auf C 6,3

ACHTUNG!

- ⓘ PTC heaters power supply 3x400V/50Hz oder 3x400V/60Hz
- ⓘ min. 5 x 2,5 mm for G100E; (B16)
- ⓘ min. 5 x 4 mm for G150E; (B20)
- ⓘ min. 5 x 6 mm for G200E; (B25)

8.5. Schaltplan für Verbindung von einem Türluftschleier GUARD 100-150-200 W (Luftschleier mit Wasserwärmetauscher oder ohne Wärmetauscher) mit INTELLIGENT-Panel

8.5.1. Mit Der Türkontaktschalter GUARD (DC)

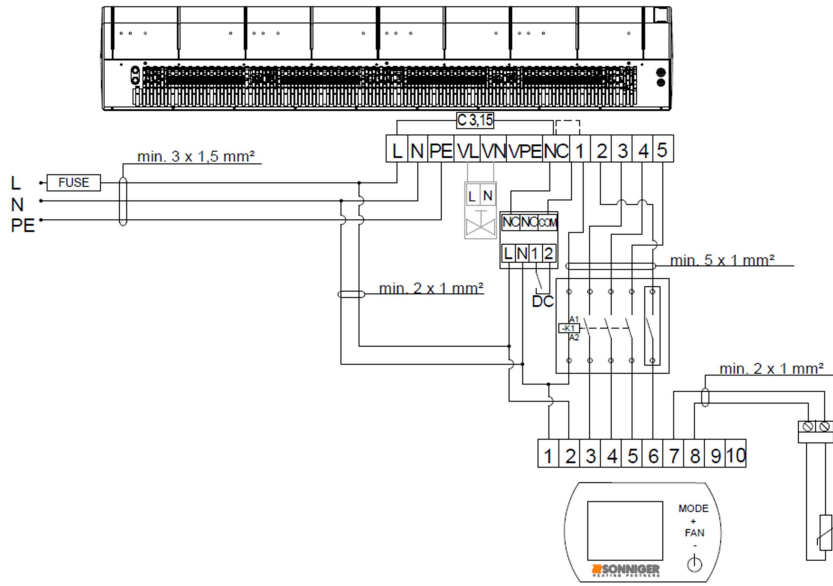

8.5.2. Ohne der Türkontaktschalter GUARD (DC)

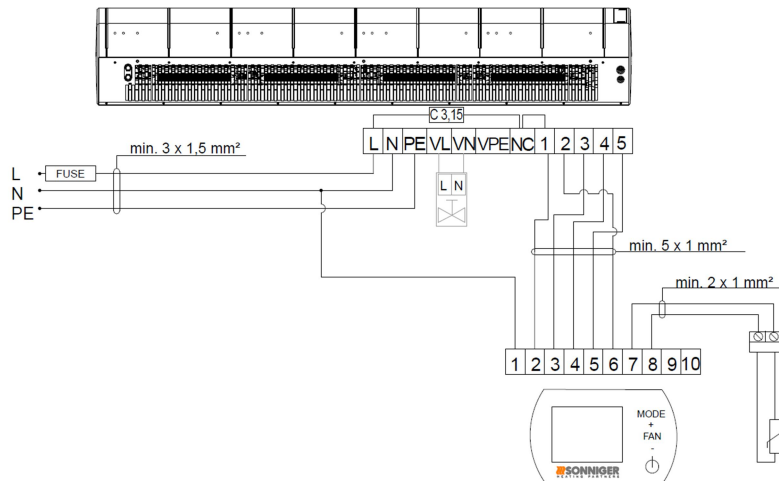

8.6. Schaltplan für Verbindung von zwei GUARD Luftschleier 100-150-200 W (Luftschleier mit Wasserwärmetauscher oder ohne Wärmetauscher) mit einem INTELLIGENT-Panel

8.6.1. Mit der Türkontaktschalter GUARD (DC)

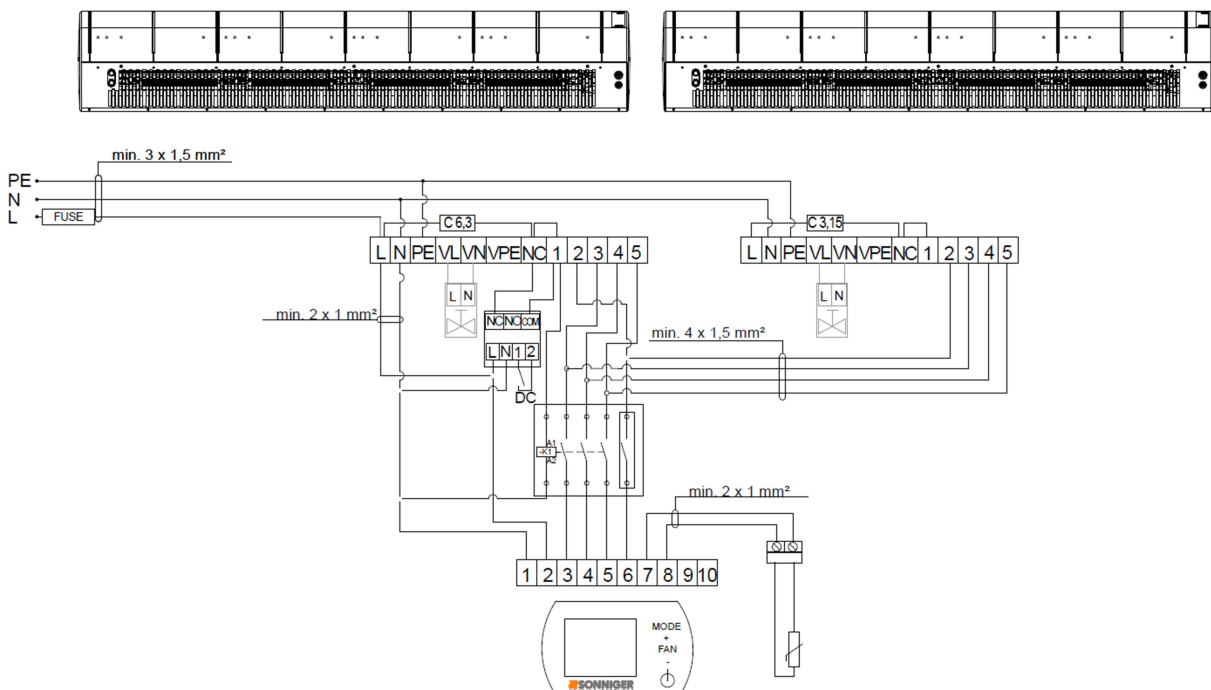

8.6.2. Ohne der Türkontaktschalter GUARD (DC)

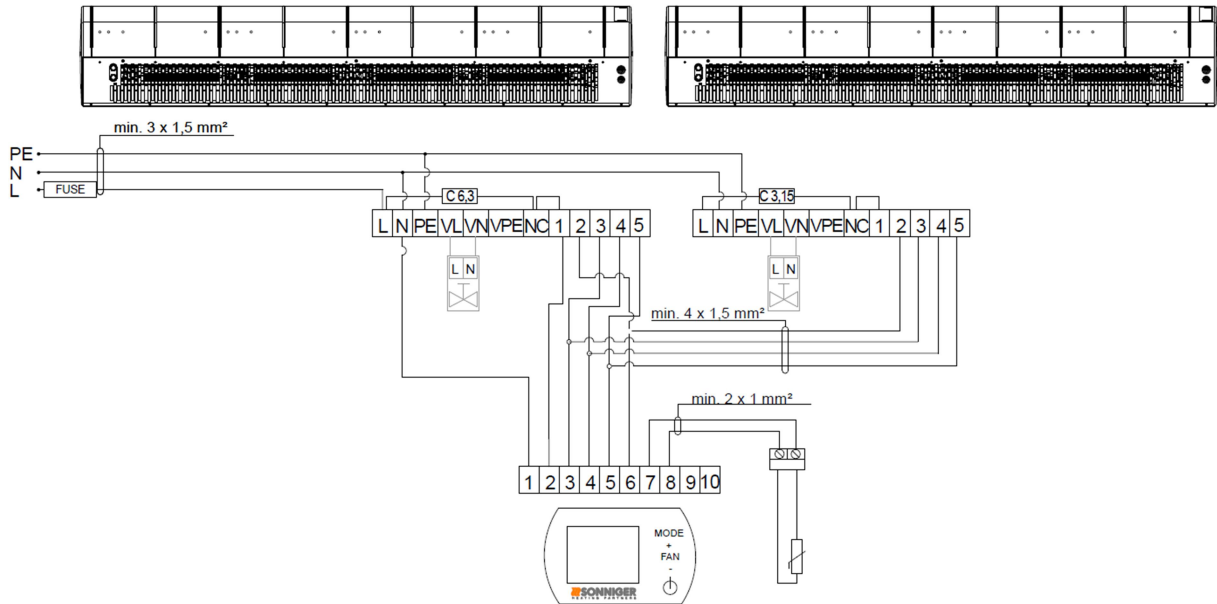

Im MASTER Luftschleier zwischen der Klemme L1-NC ersetzen Sie bitte die originalen Sicherungen (C 3,15) auf C 6,3

8.7. Schaltplan für Verbindung Luftschleier GUARD 100-150-200 E (Elektrische Luftschleier) mit INTELLIGENT-Panel

8.7.1. Mit der Türkontaktschalter GUARD (DC)

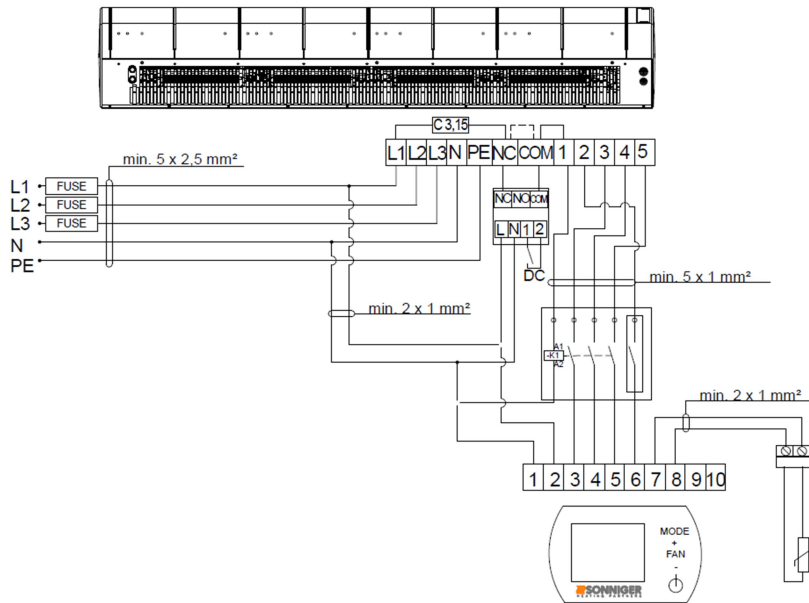

8.7.2. Ohne der Türkontaktschalter GUARD (DC)

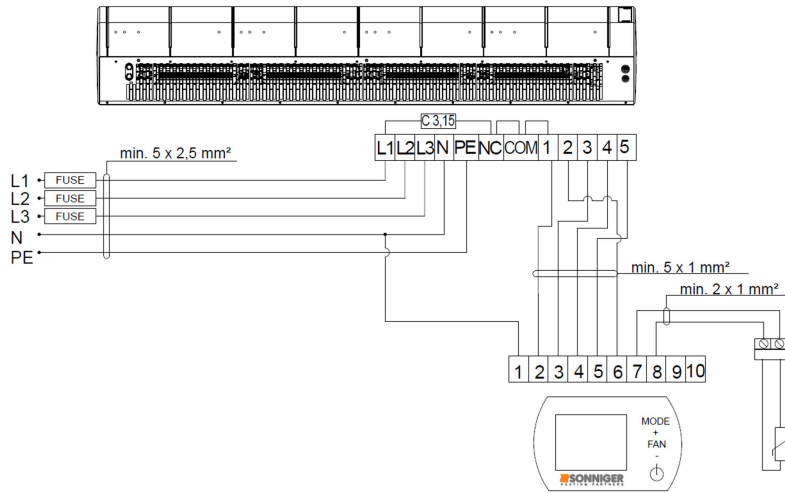

8.8. Schaltplan für Verbindung von zwei Luftschleibern GUARD 100-150-200 E (Elektrische Luftschleier) mit einem INTELLIGENT-Panel

8.8.1. Mit der Türkontaktschalter GUARD (DC)

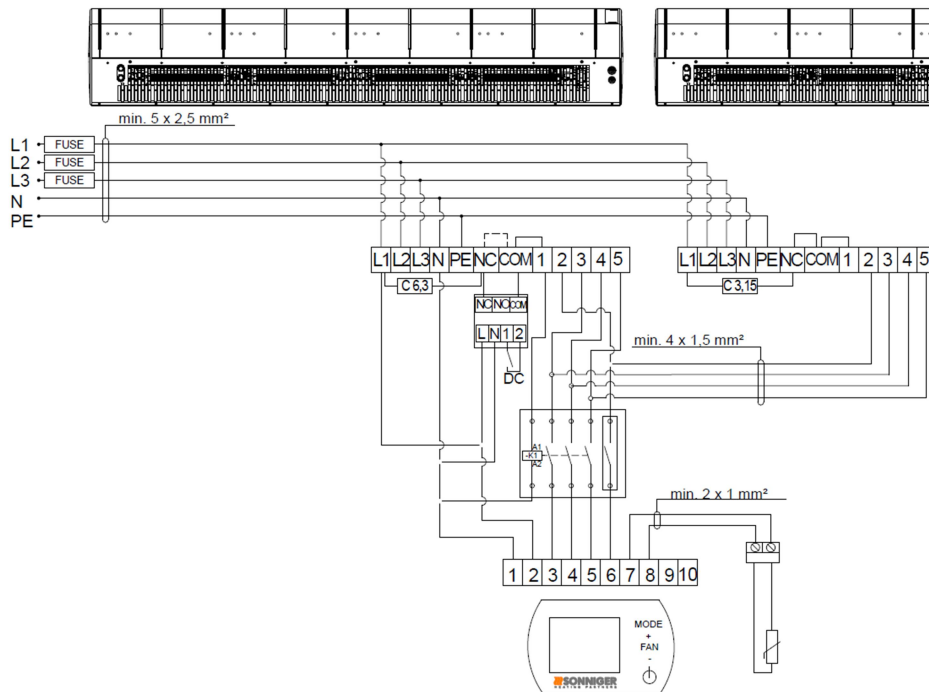

Im MASTER Luftschleier zwischen der Klemme L1-NC ersetzen Sie bitte die originalen Sicherungen (C 3,15) auf C 6,3

8.8.2. Ohne der Türkontaktschalter GUARD (DC)

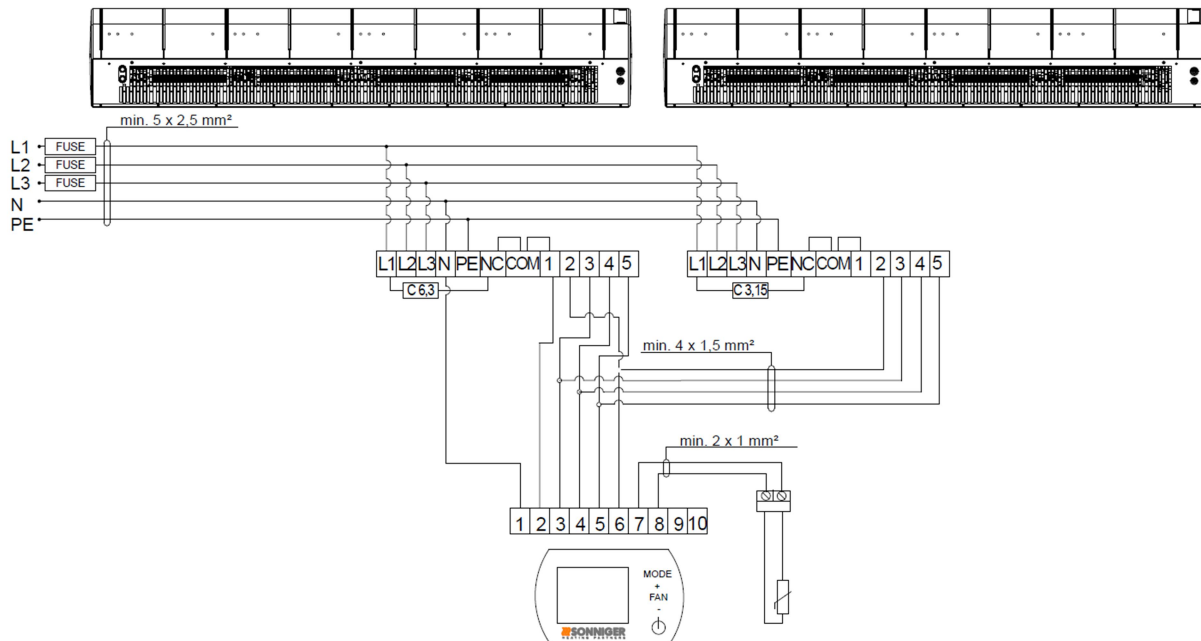

Im MASTER Luftschleier zwischen der Klemme L1-NC ersetzen Sie bitte die originalen Sicherungen (C 3,15) auf C 6,3

ACHTUNG!

- ⓘ PTC heaters power supply 3x400V/50Hz oder 3x400V/60Hz
- ⓘ min. 5 x 2,5 mm for G100E; (B16)
- ⓘ min. 5 x 4 mm for G150E; (B20)
- ⓘ min. 5 x 6 mm for G200E; (B25)

9. BETRIEB UND WARTUNG

Die Ventilatoren müssen vor Inbetriebnahme überprüft werden. (Ventilatoren müssen frei beweglich sein).

Der Wärmetauscher muss regelmäßig gereinigt werden. Vor der Heizsaison ist der Luftaustritt des Wärmetauschers mit Druckluft zu reinigen; die Demontage des Gerätes ist nicht nötig. Die Lamellen des Wärmetauschers können schnell beschädigt werden. Die Reinigung ist vorsichtig vorzunehmen. Die verbogenen Lamellen müssen mit dem speziellen Werkzeug gerichtet werden. Bei langem Stillstand sollte das Gerät vom Stromnetz getrennt werden.

Der Wärmetauscher hat keinen Frostschutz. Die Senkung der Temperatur im Betriebsraum unter 0°C kann zur Beschädigung des Wärmetauschers führen.

Beim Betrieb des Gerätes bei der Temperatur unter 0°C ist im Wasser-Heizkreis ein Frostschutzmittel einzugeben. Das Frostschutzmittel muss für das Material des Wärmetauschers (AL/CU) geeignet sein. Das Frostschutzmittel ist nach den Angaben des Frostschutzmittelherstellers zu dosieren.

WICHTIG !

- ⓘ Bei Reparatur- und Wartungsarbeiten muss der Hauptschalter (Strom) ausgeschaltet werden.
- ⓘ Die Montage, Inbetriebnahme und Betrieb der Anlage darf nur Fachpersonal (Elektrofachmann) mit Qualifikation für Sicherheitsbestimmungen im Bereich von elektrischen Anlagen vornehmen.
- ⓘ Die Beseitigung des Heizmediums in der Anlage ist verboten, wenn die Leitungen unter Druck stehen.
- ⓘ Die Reparatur der Anlage unter Spannung ist verboten.
- ⓘ Wenn das Gerät im Betrieb vibriert oder übermäßigen Lärm macht, ist die Befestigung des Lüfters auf Spiel zu prüfen – bei Problemen ist ein Installateur zu benachrichtigen.

10. Regelmodul INTELLIGENT WIFI - Programmierbare Steuerung.

Das Regelmodul Intelligent WIFI steuert Stellantriebe/Ventile und regelt automatisch die Drehzahl des Ventilators in Abhängigkeit von der erforderlichen Raumtemperatur. Die Geschwindigkeit der Ventilatoren ändert sich automatisch. Das Regelmodul Intelligent kann über die MobileTUYA SMART App gesteuert werden. Das Regelmodul Intelligent WIFI ermöglicht die Verwaltung von Arbeiten des Geräts über die mobile App TUYA SMART.



Funktionen

Panel INTELLIGENT- ist für die SONNIGER Produkte konzipiert.

- Wochenprogramm (5/1/1 Tage)
- Automatische oder manuelle Einstellung der Lüftergeschwindigkeit
- Kontrolle der Raumtemperatur
- Frostschutzmodus +5 ~ 15 °C.
- Möglichkeit zum Anschluss eine externen NTC-Fühlers.
- BMS-Kommunikation über MODBUS-Protokoll
- Kabellose Steuerung über die TUYA SMART App
- Kontaktrückmeldung

Regelmodul-Beschreibung

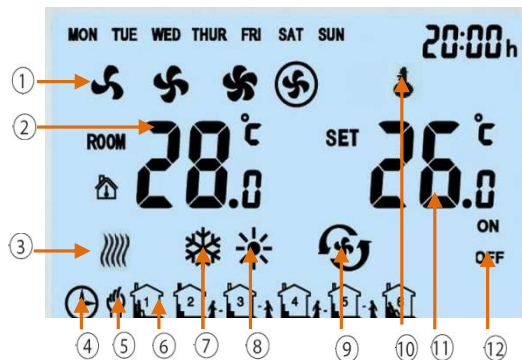

1. Lüfterstufen: LOW, MED, HI and AUTO
2. Raumtemperatur oder NTC Fühler
3. Frostschutzsicherung
4. Automatischer programmierbarer Modus
5. Manueller Modus
6. 6 Zeitzonen pro Tag
7. Kühl - Modus
8. Heiz - Modus
9. Lüfter - Modus
10. Tastensperre
11. SET TEMP. (gewünschte Raumtemperatur)
12. Ein/Aus Schaltung der Zeitzonen



13. MODE:
Drücken Sie kurz, um den manuellen oder automatischen Modus zu wählen. Drücken Sie 3 Sekunden, um den Modus kühlen, heizen oder lüften zu wählen.
14. LÜFTER:
Drücken Sie kürz und wählen Sie die Lüftergeschwindigkeit: niedrig, mittel, hoch oder automatisch
15. Ein / Aus Regelmodul INTELLIGENT

Technical parameters

| | | |
|---|----------------------------|----------------------------------|
| 1 | Stromversorgung | 230VAC/50Hz |
| 2 | Temperatur Einstellbereich | 5°C 40°C |
| 3 | Temperatur Arbeitsbereiche | -10°C 60°C |
| 4 | IP | 20 |
| 5 | Externer Temperaturfühler | interner/externer NTC (optional) |

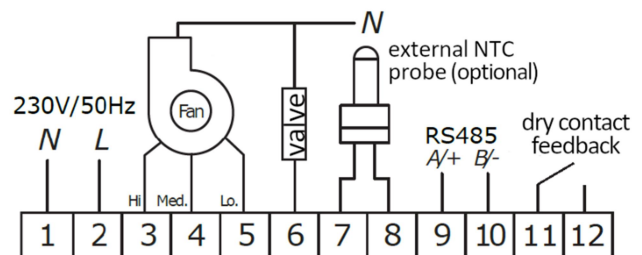

Abmessungen:

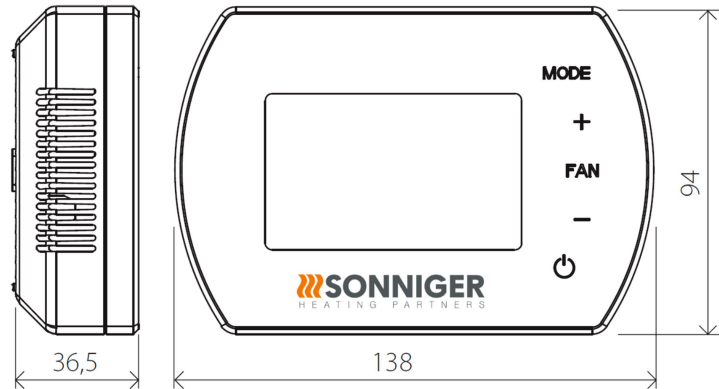

Menü:

Wenn das Regelmodul Intelligent ausgeschaltet ist, drücken Sie MODE 5 Sekunden lang
 Um eine andere Option zu wählen drücken Sie MODE.
 Um den Wert zu ändern, verwenden Sie +/-

| Menü | Option | Wert |
|------|--------------------------------------|---|
| 1 | Temperaturkalibrierung | -9°C ~ +9°C |
| 2 | EEPROM | 0: nomemory 1: memory |
| 3 | Lüfter Status | C1: Thermostat Modus C2: Dauerbetrieb |
| 4 | Temperaturfühler | 0: Interner Fühler 1: Externer Fühler NTC (optional) |
| 5 | Frostschutzsicherung | 0: AUS 1: EIN |
| 6 | Einstellbereich Frostschutzsicherung | +5°C ~ +15°C |
| 7 | ALARM | 0: (ausschalten) 1: (einschalten) |
| 8 | Drycontact | 0: NO 1: NC |
| 9 | MODBUS | 0: (ausschalten) 1: (einschalten) |
| 10 | BMS speed | 0-2400 / 1-9600 / 2-19200 |
| 11 | Modbus ID | 1~247 (01~F7) |



Tasten sperren/entsperren 

Um die Tasten zu sperren, halten + und dann – für 5 Sekunden zusammen gedrückt.
 Um die Tasten zu entsperren, halten Sie + und dann – für 5 Sekunden zusammen gedrückt.

Drücken Sie MODE

Wechsel zu manuellen Betrieb  oder automatischen Betrieb 

Drücken Sie MODE für 5 Sekunden

Wechsel zu kühlen , heizen , lüften 

Drücken Sie Ventilator







Wechseln zu geringer Geschwindigkeit , mittlere Geschwindigkeit , hohe Geschwindigkeit , automatische

Geschwindigkeit 

Drücken Sie für 5 Sekunden Ventilator

Manuelle Wochen Programmierung Montag – Freitag, Samstag, Sonntag 6 Zeiten pro Tag

BMS Funktion

-  Arbeitsparameter einstellen
-  Arbeits- Stopp Bedingungen
-  Wochenprogramm
-  Temperatur
-  Lüfter Geschwindigkeit
-  Heizen, lüften, kühlen
-  Frostschutzsicherung

| Nr.: | Einstellung | Parameter |
|------|--------------------|--|
| 1 | Arbeits Modus | RS485 Semi-duplex; PC or main controller is master; thermostat is slave |
| 2 | Schnittstelle | A(+),B(-), 2 Verbindungen |
| 3 | Baud Rate | 0-2400 / 1-9600 / 2-19200 |
| 4 | Byte | 9 bits in total: 8 data bit + 1 stop bit |
| 5 | Modbus | RTU Mode |
| 6 | Übertragung | RTU (Remote Terminal Unit) format (please refer to MODBUS instruction) |
| 7 | Adresse Thermostat | 1–247 ; (0 is broadcast address and stand for all thermostat without response) |

WIFI-funktionen

- 🌀 Arbeitsparameter einstellen/lesen
- 🌀 Arbeits-/Stopp-Bedingungen
- 🌀 Wochenprogramm
- 🌀 Temperatur
- 🌀 Lüftergeschwindigkeit
- 🌀 Heizen, Lüften, Kühlmodus

VERBINDUNG DES INTELLIGENT WIFI-PANELS MIT DER TUYA-APP

1. Laden Sie die Tuya Smart App herunter (erhältlich im App Store und bei Google Play)
2. Bedienfeld an Stromversorgung und Gerät anschließen, INTELLIGENT sollte ausgeschaltet bleiben
3. Schalten Sie die Tuya-App ein und folgen Sie den Anweisungen in der App
4. Aktivieren Sie für den Verbindungsvorgang GPS und Bluetooth im Telefon
5. Um den Paring-Modus im INETLLIGENT-Panel zu aktivieren, halten Sie das "+" -Symbol für 5 Sekunden gedrückt, bis das SA-Symbol auf der linken Seite des Bildschirms angezeigt wird
6. Wählen Sie die Funktion "Gerät hinzufügen", die App sollte das Bedienfeld automatisch finden, drücken Sie die Schaltfläche "Hinzufügen" und drücken Sie nach Abschluss des Konfigurationsvorgangs auf "Weiter" und "Fertig"
7. Wenn die Funktion "Hinzufügen" nicht vorhanden ist, wählen Sie die Registerkarte "Kleine Geräte" und die Funktion "Thermostat (Wi-Fi)". Geben Sie dann die Daten ein, um sich mit dem ausgewählten WiFi-Netzwerk zu verbinden und zu bestätigen, und dann "Blink langsam".
8. Es wird ein Bildschirm mit Informationen zur Suche nach einem Gerät angezeigt. Nach der Erkennung des Treibers erfolgt der Verbindungsvorgang automatisch. Nach Abschluss des Konfigurationsvorgangs drücken Sie "Weiter" und "Fertig".

SPARE PARTS

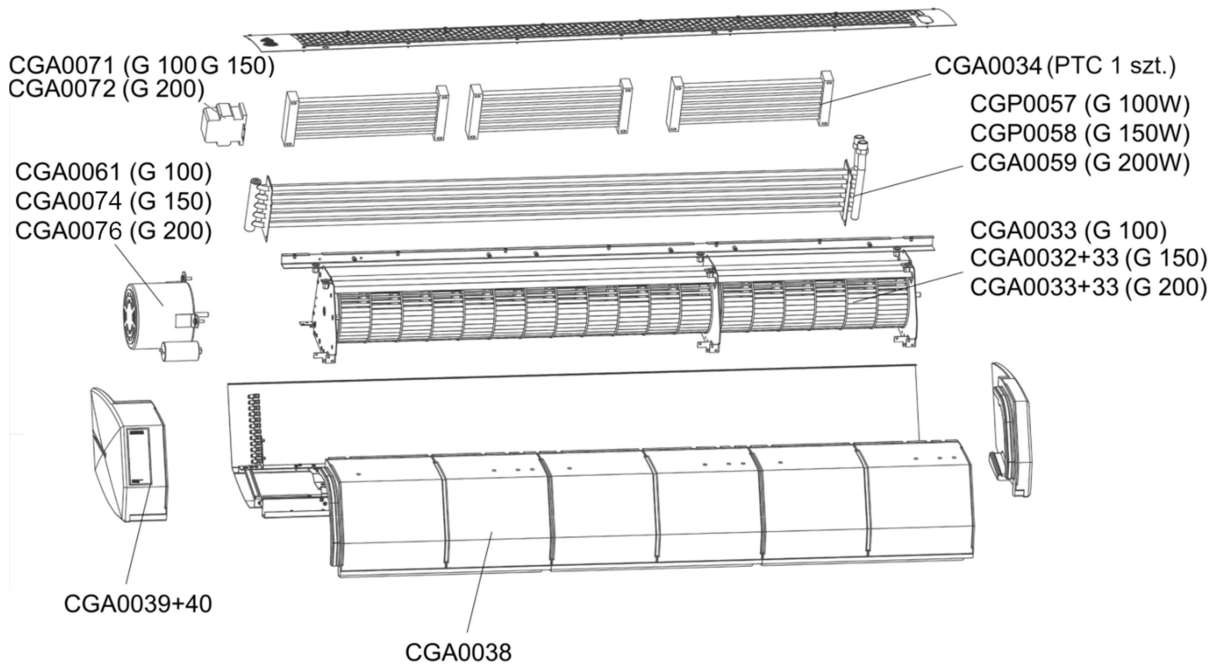

ENTSORGUNGSREGEL FÜR ELEKTRO- UND ELEKTRONIK-ALTGERÄTE 2012/19 / EU

In Übereinstimmung mit den geltenden gesetzlichen Bestimmungen zum Zeitpunkt des Kaufs neuer elektrischer oder elektronischer Geräte mit der folgenden Kennzeichnung:



Informationen zum Abfallsammelsystem für elektrische und elektronische Geräte erhalten Sie von Ihrem Händler.

GUARANTEE TERMS AND CONDITIONS

§1 Guarantee Scope

1. The Guarantee entitles the Buyer to have the device or its part replaced with the faultless one only if within the Guarantee period the Manufacturer claims that a disclosed defective product or part cannot be repaired.
2. The proof of purchase and a correctly completed complaint form must be delivered to demand repairs with no additional costs.
3. This Guarantee covers material defects of the device which make its functioning impossible. This Warranty does not extend to the installation and maintenance works.
4. The Guarantee for the product sold by the Seller covers 24 months. The guarantee period commences upon delivery of the device to the Buyer specified in the sales invoice. The warranty covers any and all parts/components specified in the scope of the delivery.
5. Products delivered by third persons are guaranteed by this supplier.
6. Devices may be started and serviced only by qualified persons trained in the areas of maintenance and operation of the device. Any and all operations related to start, maintenance and repairs must be noted that such operations have occurred in the Guarantee Card.
7. The precondition for issuing the Guarantee by the manufacturer is the assembly and activation of the device in accordance with the Operation and Maintenance Documentation not later than 6 months after the date of purchase.
8. The product is guaranteed for a full period of warranty only if service works implied in the Operation and Maintenance Documentation for the device specified in the 'Maintenance' section are carried out. All services related to the maintenance of the device are carried out at the User's cost and expenses.
9. The provision of warranty services does not cease or suspend the duration of the Warranty. The warranty for replaced or repaired parts/elements shall end with the expiry of the Guarantee for the device.

§2 Warranty Exclusions/Disclaimers

1. The Warranty does not extend to the mechanical damages and damages to electrical parts caused by improper use, transport, abnormal voltage or other damages arising from a product defect. For the above reasons, the Warranty is solely limited to the replacement of parts/components having construction defects that shall be delivered without any additional costs only if the defective part/component has been returned.
2. The Warranty for devices does not apply to when technical mistakes occurred during the procedures concerning installation, regulation and controlling including any of the following:
 - a) Defects caused by connecting a device to an inappropriately designed ventilation system that allows additional heat loads that do not meet any standards and decrease the efficiency of heat exchanger.
 - b) Defects caused by connecting to the components or parts that are part of the heating system but have not been delivered by the Seller and whose inappropriate functioning has a negative impact on the device's functioning.
 - c) Defects caused by connecting to the components that are not original spare parts
 - d) Defects incurred by reselling of the product by the first buyer/user to another buyer who dismantles/installs the device that was previously installed and operated in a specific building and its conditions.
 - e) Defects caused by an improper expertise and insufficient knowledge of the installer and technical staff who, in an improper way carry out after-sale service of the device
 - f) Defects caused by special conditions of use that differ from typical/standard applications unless the parties (the Seller and customer's technical staff) have previously agreed otherwise in writing.
 - g) Defects incurred by natural disasters such as fire, explosions and other incidents that may result in damages to mechanical, electrical and protection devices
 - h) Defects caused by inappropriate cleaning of the technical facility or place where the device has been installed; cleaning must take place periodically to suit the specific working conditions and the amount of dust.
 - i) Defects arising from the absence or improper cleaning of heat exchangers; cleaning must be done periodically to suit the specific working conditions and the amount of dust.
 - j) Defects incurred by the inappropriate installation inadequate for low outside temperature of working conditions.
 - k) Defects incurred by low temperature if no protection device is installed by the installing contractor to avoid:
 - low temperatures on electrical and mechanical parts such as valves, electric and electronic controlling devices,
 - water condensation and frost/ice near the device,
 - thermal shock of the heater and heat exchanger caused by sudden changes of outside temperature.

§3 SONNIGER is not liable to:

1. Current maintenance works, inspections following from Operation and Maintenance Documentation and device programming.
2. Defects caused by banking of a device while waiting for the warranty service.
3. Any and all defects caused to the company's property.

§4. Complaint Procedure

1. In the event of the complaint under the Warranty conditions the user may make lodge a complaint directly to the Distributor.
2. All repairs covered by the warranty shall be done as part of the activity of an installation company and Factory Service. All repairs ensuing from the guarantee shall be done in a place where the device is installed.
3. The user with respect to the service activities is obliged to:
 - Allow to have full access to the rooms where the devices were installed and provide the necessary facilities allowing direct access to the device (lift, scaffolding etc.) in order to do all the servicing covered by the guarantee.
 - Present the original of the Guarantee Card and VAT invoice recording the purchase,
 - Ensure the safety while doing the servicing,
 - Allow to start works immediately after the arrival of the Service.
4. In order to make a complaint under the warranty it is necessary to deliver to the Distributor's address the following documents:
 - a. a correctly filled-in complaint form that is available at the website of www.SONNIGER.com
 - b. a copy of the Guarantee Card
 - c. a copy of the proof-of-purchase - the sales invoice
5. Repair service including the replacement of the parts shall be done free of charge only if the representative of the installing contractor or the Service claim that the defect or faulty device is caused by fault of the producer.
6. Any and all costs (cost of repair, travel and exchanged components) incurred due to the unjustified complaint especially in the situation when the representative of the Installing Contractor of the Factory Repair Service claims that defect/damage was caused as a result of breaching the guidelines provided in the Operation and Maintenance Documentation or notices the exclusions under **§2 (Warranty exclusions) will be** requested from the Buyer/Customer who reported the failure.
7. The Claimant is obliged to give a written confirmation of the service provided.

SONNIGER is entitled to refuse the warranty service if SONNIGER has not received full payment for the product complained about under the Guarantee or any previous servicing activities.

GARANTIEKARTE

Projekt:

Modell:.....

Fabriknummer:.....

Einkaufsdatum:.....

Inbetriebnahmedatum:.....

Angaben zum Installationsunternehmen

Angaben zum Inbetriebnehmer:.....

Firma:.....

.....

Adresse:.....

Telefon:.....

Unterschrift des Inbetriebnehmers:.....

Register der Installationsarbeiten, Durchsichten, Reparaturen:

| Datum | Bereich der Installationsarbeiten, Durchsichten, Reparaturen: | Unterschrift und Stempel des Installationsunternehmens |
|-------|---|--|
| | | |
| | | |
| | | |
| | | |
| | | |

Die Garantiezeit beträgt 24 Monate

NOTICE D'UTILISATION ET DE MAINTENANCE GUARD



SONNIGER S.A.

ul. Śląska 35/37, 81-310 Gdynia, Poland, infolinia 801 055 155, tel. + 48 58 785 34 80, www.sonniger.com
Sąd Rejonowy Gdańsk-Północ, VIII Wydział Gospodarczy Krajowego Rejestru Sądowego, KRS 0000966611, NIP 586 227 35
14, Regon 22154369 kapitał zakładowy: 1.655.000 PLN

1. DESTINATION DE L'APPAREIL

Le rideau d'air est destiné à être utilisé dans des régions au climat modéré et froid, dans les espaces où la température varie entre -10 et +40°C, dans des conditions exemptes de facteurs externes tels que les pollens, l'hydrométéore (précipitation horizontale).

En hiver, les rideaux d'air protègent contre la perte de chaleur en dirigeant flux d'air à travers l'entrée et en empêchant l'air froid de pénétrer dans l'espace chauffé. En été, les rideaux peuvent être utilisés comme dispositifs de refroidissement empêchant l'entrée d'air chaud et de polluants provenant de l'extérieur.

Les rideaux d'air GUARD sont conçus pour protéger contre les déperditions thermiques dans des bâtiments de moyenne et avec une hauteur de montage requise de 4 m, tels que:

- 🔥 les supermarchés, grands espaces de vente au détail,
- 🔥 les salles d'exposition et stations-service automobiles,
- 🔥 les salles de sport et hall d'exposition,
- 🔥 les surfaces d'exposition

2. PARAMÈTRES TECHNIQUES

| PARAMÈTRES TECHNIQUES | Rideau d'air à eau chaude | | | Rideau d'air électrique | | | Rideau d'air ambiant | | | |
|--|---------------------------|----------------|----------------|-------------------------|----------------|----------------|----------------------|----------------|----------------|----------------|
| | GUARD 100W | GUARD 150W | GUARD 200W | GUARD 100E | GUARD 150E | GUARD 200E | GUARD 100C | GUARD 150C | GUARD 200C | |
| Longueur de l'appareil | m | 1 | 1,5 | 2 | 1 | 1,5 | 2 | 1 | 1,5 | 2 |
| Hauteur d'installation max | m | 4 | | | 4 | | | 4 | | |
| Débit d'air max | m ³ /h | 1200/1550/2000 | 2200/3000/3600 | 2900/4000/4800 | 1200/1550/2000 | 2200/3000/3600 | 2900/4000/4800 | 1250/1600/2100 | 2250/3100/3700 | 3000/4200/5000 |
| Puissance thermique * | kW | 10-16 | 20-29 | 25-40 | 4 - 7 | 6,5 - 11 | 8,5 - 14 | - | - | - |
| Augmentation de la T° de l'air ** | ΔT | - | - | - | 12 | 13 | 14 | - | - | - |
| Pression de travail max | MPa | 1,6 | | | - | - | - | - | - | - |
| Diamètre raccordement eau | " | 1/2' | | | - | - | - | - | - | - |
| Alimentation électrique moteur, consommation | V/Hz A | 230/50 1,4A | 230/50 1,8A | 230/50 2,4A | 230/50 1,4A | 230/50 1,8A | 230/50 2,4A | 230/50 1,4A | 230/50 1,8A | 230/50 2,4A |
| Alimentation électrique moteur consommation *** | V/Hz A | 220/60 1,8A | 220/60 2,2A | 220/60 2,9A | 220/60 1,8A | 220/60 2,2A | 220/60 2,9A | 220/60 1,8A | 220/60 2,2A | 220/60 2,9A |
| Puissance moteur | kW | 0,16 | 0,18 | 0,24 | 0,16 | 0,18 | 0,24 | 0,16 | 0,18 | 0,24 |
| Alimentation électrique chauffage, consommation **** | V/Hz A | - | - | - | 400/50 12,6A | 400/50 19,1A | 400/50 25,1A | - | - | - |
| Poids avec eau / sans eau | kg | 18,0 / 16,5 | 22,6 / 20,5 | 31,0 / 28,0 | 17 | 21,5 | 29 | 15 | 18,5 | 25 |
| Niveau sonore I / II / III | dB (A) | 44 / 49 / 59 | 45 / 49 / 61 | 46 / 49 / 61 | 44 / 49 / 59 | 45 / 49 / 61 | 46 / 49 / 61 | 45 / 50 / 60 | 46 / 50 / 61 | 47 / 50 / 61 |
| Indice de protection IP | | IP21 | | | IP21 | | | IP21 | | |

* puissance calorifique pour un régime d'eau 90/70 et température de l'air entrant de 0°C

** augmentation de la température pour 18°C d'air ambiant

*** version pour KSA et Egypte

**** consommation pour une température ambiante de 18°C et un câble de 10 m de long

La consommation d'énergie [A] augmente en fonction de la diminution de la température d'entrée d'air ou de l'extension de la longueur des câbles d'alimentation.

Niveau sonore mesuré à une distance de 3 m dans un bâtiment à espace ouvert

DIMENSIONS DES RIDEAUX D'AIR GUARD 100-150-200 W, E, C

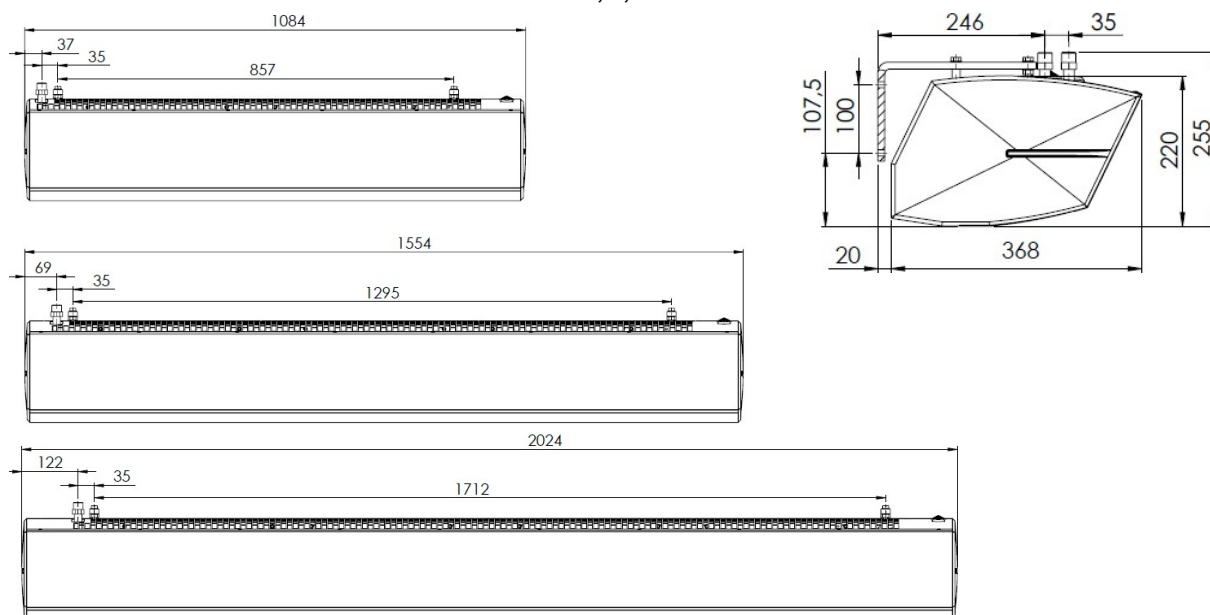

4. PRINCIPES GÉNÉRAUX ET DE SÉCURITÉ

Les rideaux d'air GUARD sont fabriqués dans le respect des règles et normes de qualité, d'écologie, d'utilisation et de confort de travail. Avant de démarrer l'appareil, assurez-vous de lire attentivement le Manuel.

Les rideaux d'airs GUARD sont livrés prêts à l'utilisation dans un emballage en carton qui protège de tout dommage mécanique. Le paquet comprend: l'appareil, le Manuel (Notice d'Utilisation et de Maintenance) et la Garantie. Si une commande automatique optionnelle a été commandé, elle doit être livrée dans un colis séparé. Immédiatement après la livraison, assurez-vous que tous les éléments mentionnés ci-dessus sont dans le colis. En l'absence d'un élément, veuillez remplir le document de transport approprié.

REMARQUE !

- » N'utilisez pas le rideau dans les pièces contenant des substances inflammables et/ou combustibles, biologiques ou dans les environnements avec des composants d'air corrosifs.
- » N'utilisez pas le rideau dans les pièces où l'humidité relative est supérieure à 80 %
- » Ne laissez pas le rideau en marche sans surveillance pour de longues périodes
- » N'utilisez pas le rideau sans une mise à la terre appropriée
- » N'allumez pas le rideau encore couvert de sa protection
- » Avant d'effectuer tout entretien, le nettoyage de l'appareil ou pendant une longue période d'interruption de l'utilisation de l'appareil, assurez-vous de débrancher le câble d'alimentation
- » Pour connecter le rideau d'air, utilisez un câble d'alimentation avec une fourche qui protège contre une déconnexion involontaire de l'alimentation.
- » Quand le rideau d'air est raccordé directement au câble, veuillez-vous assurer qu'il y a un séparateur protégeant contre toute déconnexion indésirable.
- » Faites particulièrement attention lors du transport de l'appareil à ne pas endommager la structure
- » Lors de l'utilisation de l'appareil, veillez à respecter les règles de sécurité conformément aux normes de travail relatives à l'utilisation de tout appareil électrique
- » Ne placez aucun objet sur le rideau ou ne réduisez pas le flux d'air afin d'assurer la sécurité incendie. Si des étincelles ou un câble d'alimentation endommagé sont détectés, interrompez immédiatement l'opération.
- » Le réseau d'électricité, auquel le rideau est raccordé, doit être protégé contre les surcharges et les courts-circuits.

ATTENTION !

- » Pour éviter de grave danger d'électrocution, l'installation doit être réalisée par un électricien qualifié.
- » Pour ces mêmes raisons, débranchez l'alimentation électrique avant d'effectuer tout travail de réparation ou d'entretien
- » Toute réparation de fuite du fluide caloporteur dans l'appareil, dont les tuyaux sont sous pression, est strictement interdite
- » Le robinet d'arrêt (shutoff/stop) doit être utilisé pour irriguer l'appareil en fluide caloporteur.
- » Il est interdit de connecter la fiche de mise à la terre à une conduite d'eau, des tubes de gaz, des paratonnerres, un réseau téléphonique ou une antenne.
- » Attendez au moins 3 heures avant de connecter l'appareil à l'alimentation si la température pendant le transport est inférieure à zéro

REMARQUE!

- ① Avant de monter l'appareil, lisez attentivement le manuel et respectez les règles concernant les procédures de montage. Le non-respect des règles peut entraîner un fonctionnement inapproprié de l'appareil et la perte des droits de garantie.
- ① Faites particulièrement attention lorsque vous travaillez avec les éléments électriques de l'appareil.

5. INSTALLATION

Lorsque vous décidez de la position du rideau d'air, vous devez tenir compte de facteurs tels que :

- » Un accès facile pour l'entretien
- » Un accès à l'eau et à l'électricité

Il est recommandé d'installer le rideau d'air au-dessus de l'ouverture d'entrée, au mur ou sous le plafond, accroché à des broches de support ou des appliques de montage horizontaux. Il est également possible de le monter verticalement sur un mur ou une autre structure à l'aide de supports de montage verticaux.

Il est important de s'assurer que l'appareil est correctement mis à niveau. Durant l'installation, si l'appareil n'est pas placé en position horizontale ou verticale, des dommages au niveau du ventilateur peuvent survenir et par conséquent un dysfonctionnement de l'unité.

Les entrées et sorties ne peuvent être bloquées par aucun objet. Lors de l'installation des rideaux, gardez à l'esprit que vous aurez besoin d'un accès au panneau de commande. Dans le cas d'ouvertures de porte plus importantes, il est possible de monter plusieurs rideaux du même type les uns contre les autres, afin de créer un flux d'air ininterrompu. Le rideau est monté en permanence en position horizontale ou verticale (sur le côté gauche / droit de l'entrée).

La connexion au rideau doit être effectuée de manière fonctionnelle, des robinets d'arrêt manuels doivent être installées sur les deux tuyères pour pouvoir permettre la déconnexion. Dans le cas d'une électrovanne (option - automatique), celle-ci doit être connectée à la sortie d'eau de l'appareil afin de ne pas être endommagée. Lors de la connexion entre la canalisation et l'échangeur, le raccordement du chauffage doit être protégé contre les surcharges de couple (qui peuvent provoquer des fuites dans l'échangeur).

Installation horizontale sous plafond à l'aide des broches de montage

L'installation sous plafond se fait à l'aide de 4 broches M8. Pour accrocher l'appareil sur les broches, percez des trous Ø 8-9mm dans la structure en PP-E en face des trous existants dans la grille d'entrée en acier. L'emplacement exact est indiqué par des étiquettes spéciales sur la structure en PP-E. Les broches doivent être vissées dans les pinces à une profondeur de 9 mm.

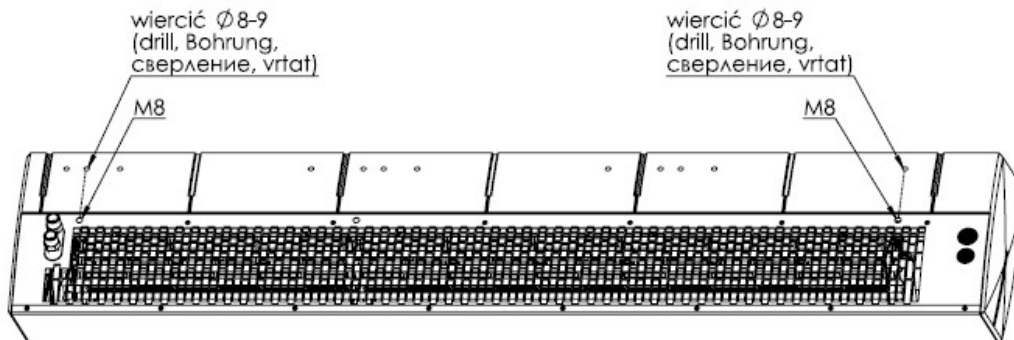

Le dessin ci-dessous montre la position des trous de montage pour les broches

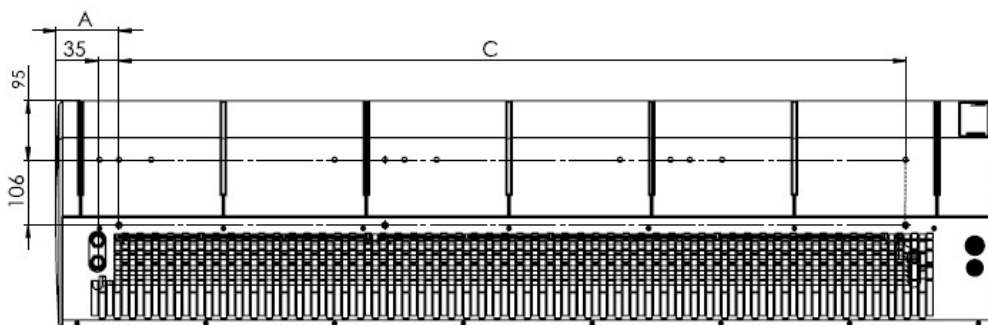

| Taille du rideau | A(mm) | C(mm) | Nombre de broche M8 |
|------------------|-------|-------|---------------------|
| 100 | 72 | 857 | 4 |
| 150 | 104 | 1295 | 4 |
| 200 | 157 | 1712 | 4 |

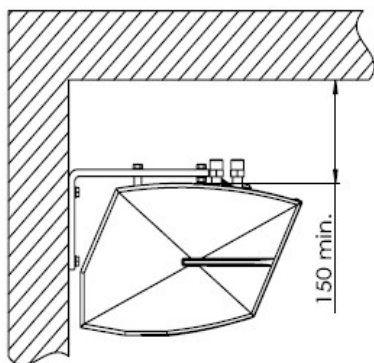

Installation murale au moyen de supports horizontaux

Le rideau peut être fixé au mur en position horizontale à l'aide de 2 supports de montage sur le système horizontal. Dans les supports, vous trouverez des trous de Ø9 mm pour les vis M8. Dans la structure PP-E, percez des trous Ø 12-13 mm en face des trous existants dans la grille d'entrée en acier. L'emplacement exact est indiqué par les étiquettes spéciales sur la structure en PP-E et sur le schéma ci-dessous. Insérez ensuite les manchons d'espacement dans les trous et fixez les supports. Vissez les vis restantes dans les écrous sous la grille d'admission en acier de sorte que les deux poignées soient sur le même plan. Des contre-écrous sous les poignées sont utilisés pour empêcher les vis de se dévisser.

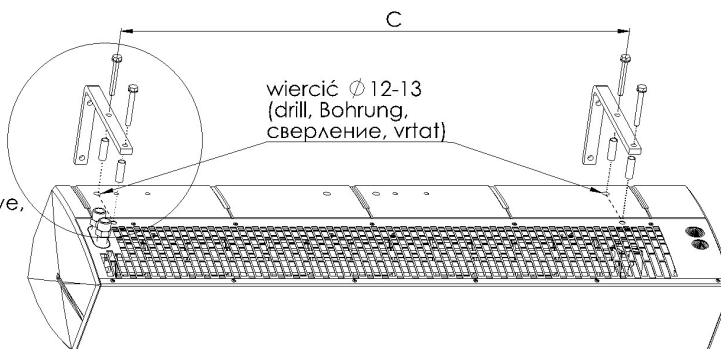
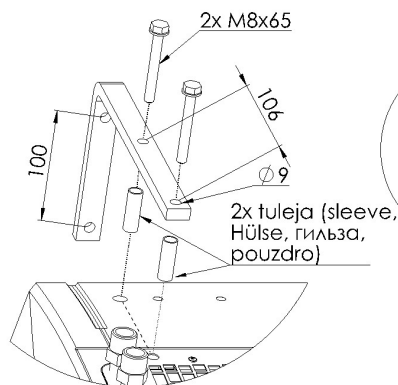

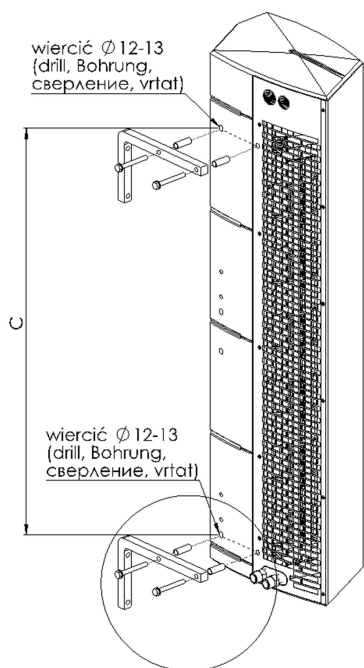

Installation à l'aide de supports pour montage vertical

Il est également possible d'installer l'unité verticalement avec le moteur dirigé vers le bas ou vers le haut. Deux supports verticaux sont utilisés à cet effet. Dans les supports se trouvent des trous de Ø9 mm pour les vis M8. Dans la structure en PP-E, percez des trous Ø 12-13 mm en face des trous existants dans la grille d'entrée en acier. L'emplacement exact est indiqué par des étiquettes spéciales sur la structure en PP-E et sur le schéma ci-dessous. Insérez ensuite les manchons d'espacement dans les trous et fixez les supports. Vissez les vis restantes dans les écrous sous la grille d'admission en acier de sorte que les deux poignées soient sur le même plan. Des contre-écrous sous les poignées sont utilisés pour empêcher les vis de se dévisser.

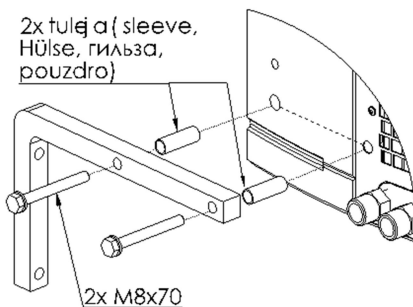

| Taille du rideau | C(mm) | Nombre de support |
|------------------|-------|-------------------|
| 100 | 857 | 2 |
| 150 | 1295 | 2 |
| 200 | 1712 | 2 |

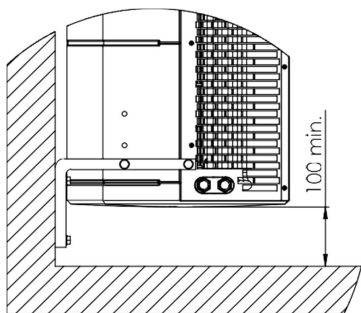

Raccordement du fluide caloporteur

Le raccordement du fluide caloporteur au rideau thermique, à l'aide de raccords filetés G 1/2 ", doit être fait en concordance avec le projet réalisé par un concepteur agréé. Si le rideau d'air est connecté à un réseau de chauffage urbain sans unité de mélange, un filtre à eau est nécessaire. Le sens de connexion des raccords n'affecte pas les travaux du rideau d'air.

En cas de montage horizontal ou vertical avec les tuyères se trouvant en position haute, l'échangeur est ventilé par les tuyères. Si l'appareil est monté verticalement avec les tuyères en positions basse, utiliser un évent qui se trouve sur le collecteur de l'échangeur côté moteur pour purger l'échangeur..

ATTENTION !

- ❶ Il est nécessaire de s'assurer que le produit est correctement mis à niveau. Il existe un risque d'endommagement du ventilateur et de dysfonctionnement du produit si celui-ci est monté dans une position autre que verticale ou horizontale.
- ❶ La distance minimale entre l'appareil et le sol ne peut pas être inférieure à 100 mm.

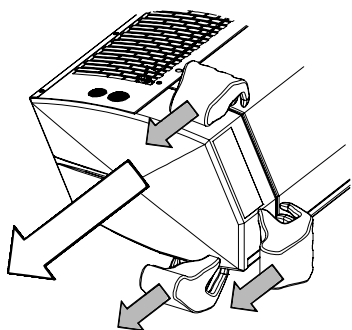

Connexion de l'alimentation électrique et du système de contrôle du rideau

Pour connecter l'alimentation électrique, contrôler et / ou purger l'échangeur, extraire le couvercle droit, qui est fixé à l'aide d'un bloqueur au boîtier inférieur en acier et à la structure principale en PP-E. Le couvercle se démonte dans le sens indiqué par les flèches sur le schéma ci-dessous. Le couvercle doit être saisi aux endroits suivants indiqués sur le dessin et doit être progressivement extrait des bloqueurs sur plusieurs millimètres. Les entrées de câbles pour les câbles d'alimentation et de commande sont situées sur la grille d'entrée.

ATTENTION !

- ❶ Assurez-vous qu'aucun fil de connexion ne soit coincé entre le couvercle et le reste du rideau avant d'assembler le couvercle.

6. PANNEAU DE COMMANDE

Un ensemble de commande automatique peut être utilisé (alimenté en 230 V) comprenant les éléments suivants:

- ☞ Panneau CONFORT – comprenant un thermostat d'ambiance, un interrupteur et un régulateur 3 vitesses.
- ☞ Un panneau CONFORT peut réguler jusqu'à 2 GUARD
- ☞ Une vanne 2 voies avec son actionneur : la vanne doit être installée en entrée de l'aérotherme
- ☞ Un panneau de commande électronique INTELLIGENT avec régulateur de vitesse automatique, programme hebdomadaire et communication GTC. Un panneau INTELLIGENT peut réguler jusqu'à 2 GUARD
- ☞ Un répartiteur MULTI 6 – connecté à un panneau CONFORT ou INTELLIGENT, contrôle jusqu'à 6 GUARD

Le système est prêt à démarrer une fois que les connexions entre le thermostat et l'actionneur de la vanne sont effectuées, l'alimentation 230V est fournie au thermostat et le moteur du ventilateur est alimenté par le contrôleur de régime.



Description des commandes du nouveau panneau CONFORT

OFF-I-II-III – interrupteur et régulation de la vitesse du ventilateur

HEAT - le thermostat donne un signal de fonctionnement à l'actionneur et au ventilateur, le ventilateur s'éteint lorsque la température réglée est atteinte, la vanne ferme l'alimentation en eau

FAN - le ventilateur de l'appareil fonctionne selon le thermostat, les vannes ou les résistances électriques ne fonctionnent pas

COOL - le thermostat donne un signal de fonctionnement à l'actionneur et au ventilateur, l'appareil commence à fonctionner lorsque la température réglée est atteinte

Il est possible d'effectuer un changement de la position du cavalier SR1 à SR1 CONST, dans ce cas le ventilateur peut fonctionner indépendamment du thermostat.

Le fonctionnement thermostatique ne concerne que les vannes. Dans ce cas:

HEAT - fonctionnement du ventilateur indépendamment du thermostat, les vannes fonctionnent jusqu'à la température prédéfinie

FAN - fonctionnement du ventilateur de l'appareil, le thermostat et les vannes ne fonctionnent pas

COOL - fonctionnement du ventilateur indépendamment du thermostat, les vannes fonctionnent à partir de la température prédéfinie

7. CONTACTEUR DE PORTE

Le contacteur de porte GUARD (DC) est un élément supplémentaire pour mettre en route / éteindre le rideau, en fonction de l'ouverture / fermeture de la porte. Il est conçu pour une installation en intérieur. Il comprend :

- ☞ Une section relais – tableau relié Reed
- ☞ Un relais Reed - Renfort pour encastrement de porte, interrupteur magnétique hermétique, consiste en un élément mobile et fixe.

Schéma de la section relais - interface de relais Reed

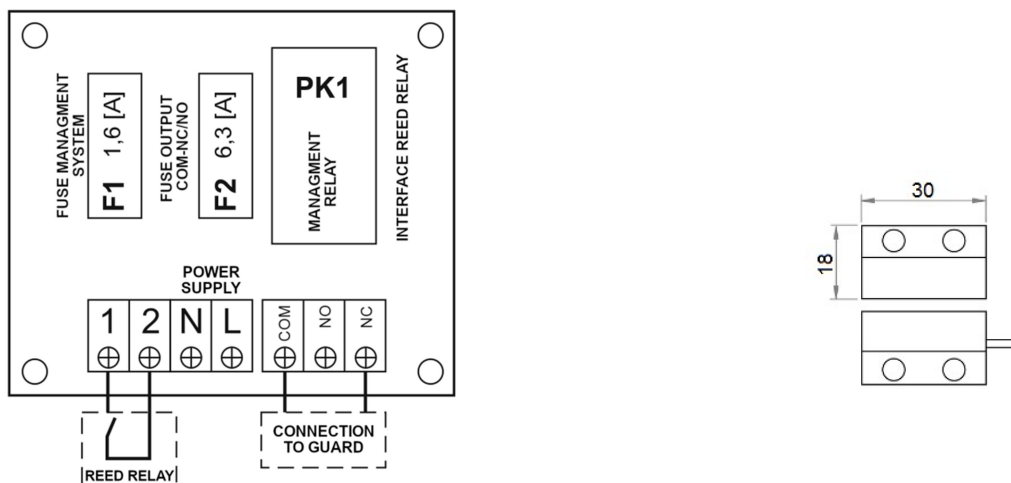

Lors de l'installation du contacteur de porte GUARD, retirez le cavalier fabriqué en usine:

NC-1 pour le rideau GUARD W (rideau eau chaude) / GUARD C (rideau air ambiant)

NC-COM pour rideau GUARD E (rideau électrique)

8. SCHÉMAS DE CÂBLAGE

Le réseau électrique auquel le rideau sera connecté doit être équipé de protection contre la surchauffe et les courts-circuits. Il est nécessaire de protéger le rideau d'air par une mise à la terre. L'installation électrique et la connexion au rideau d'air doivent être conformes aux codes et réglementations du bâtiment en vigueur, la connexion électrique doit être effectuée par une personne qualifiée familiarisée avec les instructions ci-dessus. Le moteur du ventilateur dispose d'une protection thermique interne basique pour protéger le moteur contre la surchauffe. L'ensemble ne comprend pas: le cordon d'alimentation ou l'interrupteur principal.

* le diamètre et la longueur du câble doivent être conformes aux réglementations locales (certains écarts sont acceptables)

8.1. Schéma de câblage d'un GUARD 100-150-200 W (eau chaude) et C (air ambiant) au panneau CONFORT

**L'ensemble ne comprend pas d'interrupteur principal, de fusible, de câble d'alimentation*

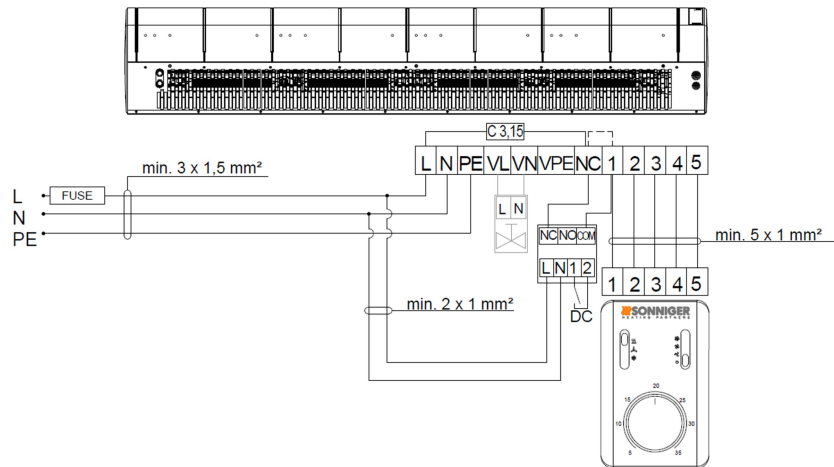

En cas de travail sans INTERRUPTEUR DE PORTE, le pont entre le terminal NC-COM doit être conservé.

8.2. Schéma de câblage de 2 GUARD 100-150-200 W (eau chaude) et C (air ambiant) à un panneau CONFORT

**L'ensemble ne comprend pas d'interrupteur principal, de fusible, de câble d'alimentation*

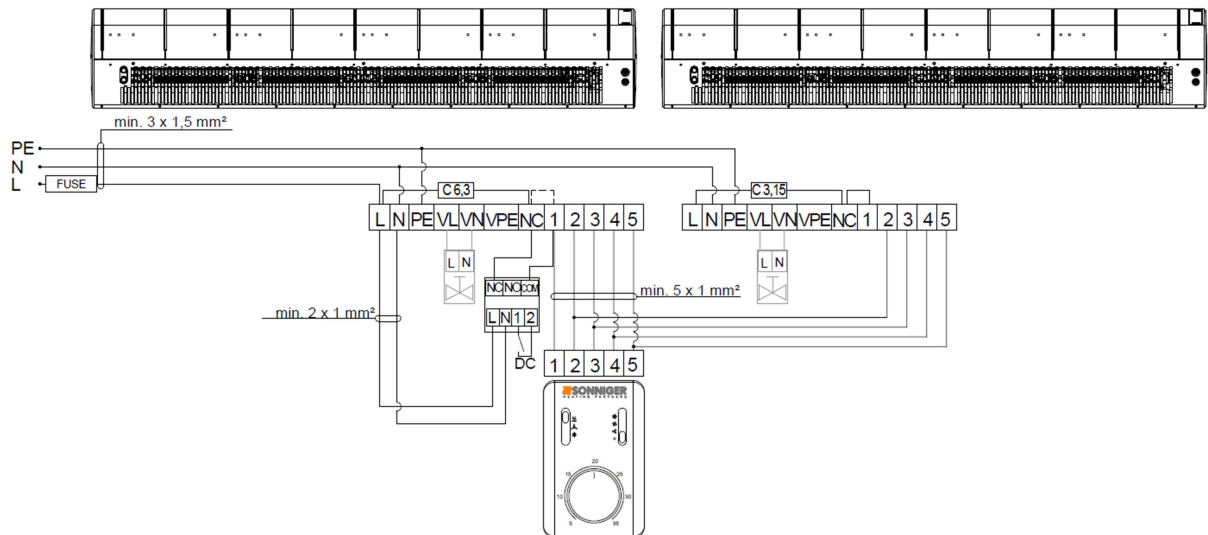

Dans le rideau MASTER entre les bornes L-NC, remplacez le fusible fabriqué en usine (C 3.15) par C 6.3. En cas de travail sans INTERRUPTEUR DE PORTE, le pont entre le terminal NC-COM doit être conservé.

8.3. Schéma de câblage d'un rideau GUARD 100-150-200 E (électrique) au panneau CONFORT

*L'ensemble ne comprend pas d'interrupteur principal, de fusible, de câble d'alimentation

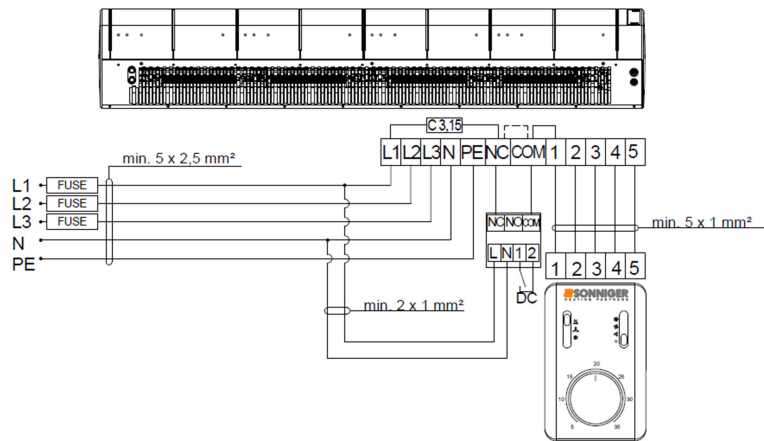

8.4. Schéma de câblage de 2 rideaux GUARD 100-150-200 E (électrique) à un panneau CONFORT

*L'ensemble ne comprend pas d'interrupteur principal, de fusible, de câble d'alimentation

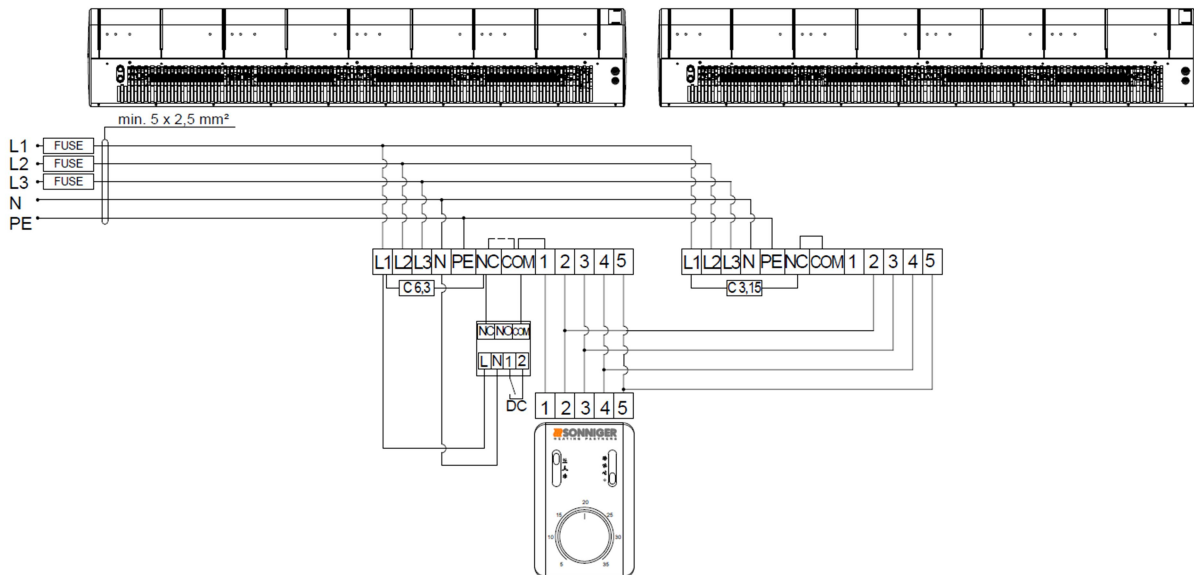

Dans le rideau MASTER entre les bornes L-NC, remplacez le fusible fabriqué en usine (C 3.15) par C 6.3. En cas de travail sans INTERRUPTEUR DE PORTE, le pont entre le terminal NC-COM doit être conservé.

ATTENTION!

- ① Alimentation des batteries CTP 3x400V/50Hz ou 3x400V/60Hz
- ① min. 5 x 2,5 mm pour G100E; (B16)
- ① min. 5 x 4 mm pour G150E; (B20)
- ① min. 5 x 6 mm pour G200E; (B25)

8.5. Schéma de câblage d'un rideau GUARD 100-150-200 W (eau chaude) et C (air ambiant) à un panneau INTELLIGENT

8.5.1. Le contacteur de porte GUARD (DC)

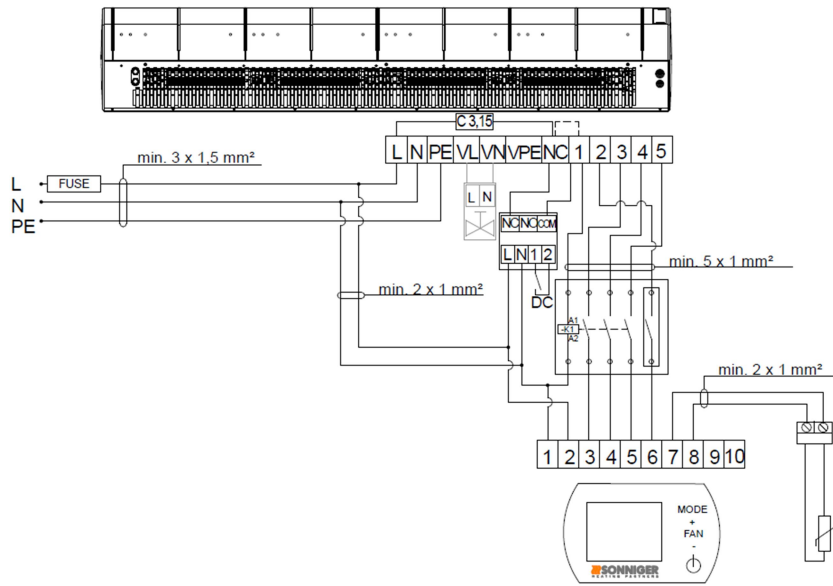

8.5.2. Non le contacteur de porte GUARD (DC)

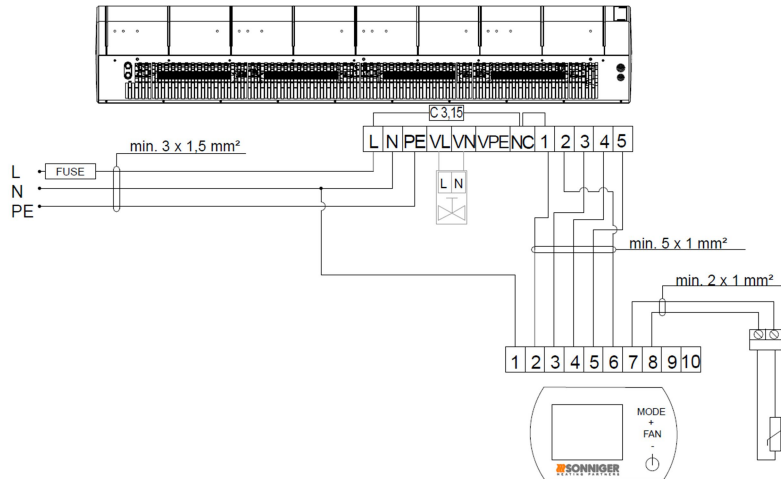

8.6. Schéma de câblage de 2 rideaux GUARD 100-150-200 W (eau chaude) et C (air ambiant) à un panneau INTELLIGENT

8.6.1. Le contacteur de porte GUARD (DC)

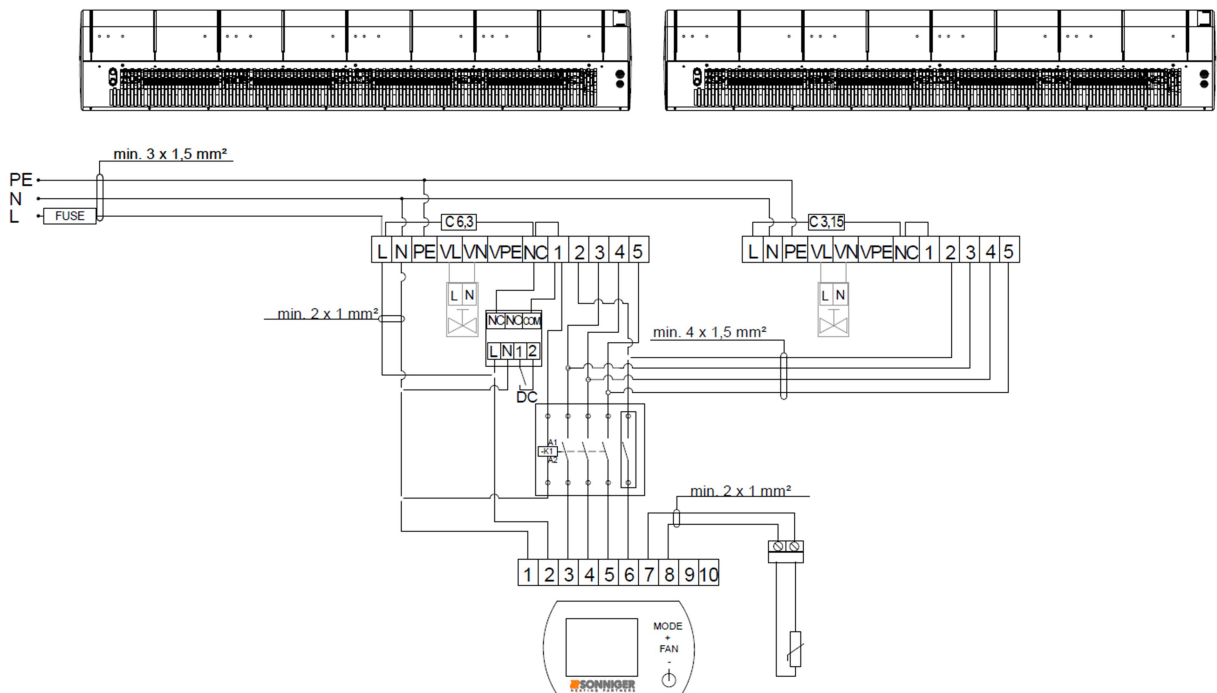

8.6.2. Non le contacteur de porte GUARD (DC)

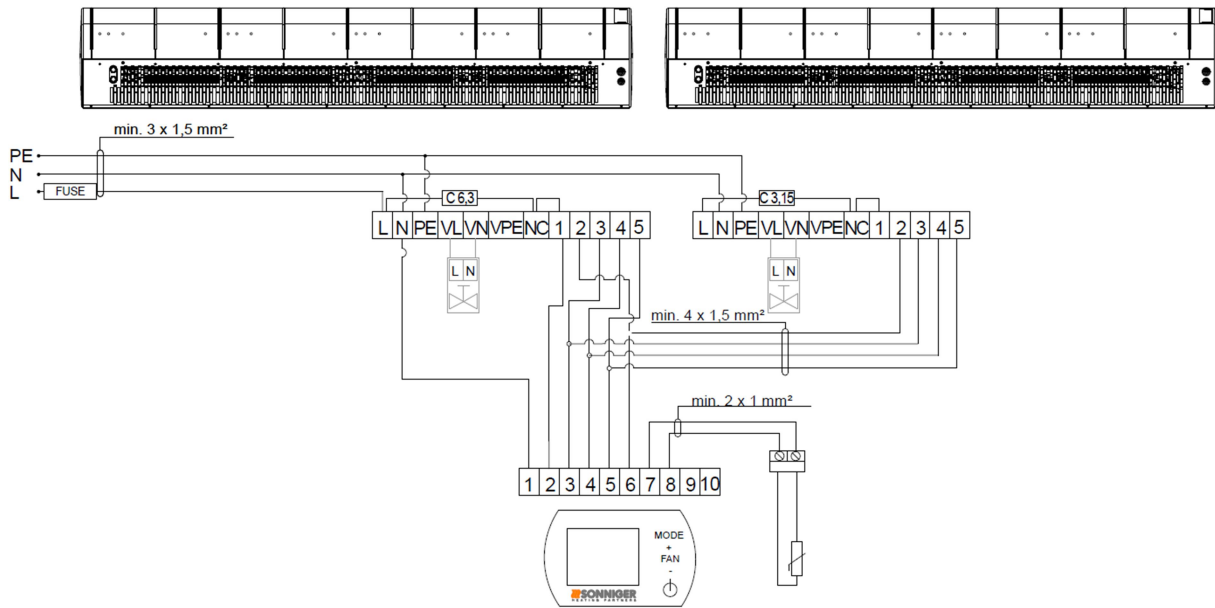

8.7. Schéma de câblage d'un rideau GUARD 100-150-200 E (électrique) à un panneau INTELLIGENT

8.7.1. Le contacteur de porte GUARD (DC)

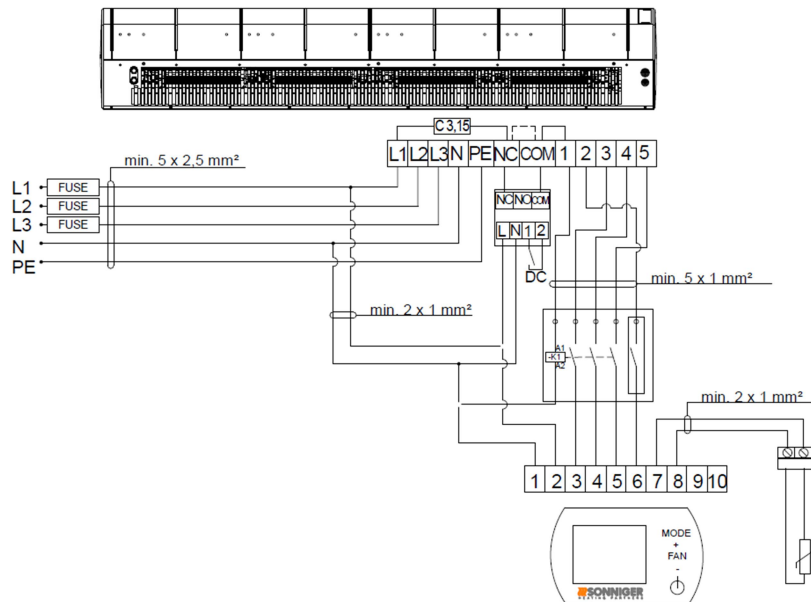

8.7.2. Non le contacteur de porte GUARD (DC)

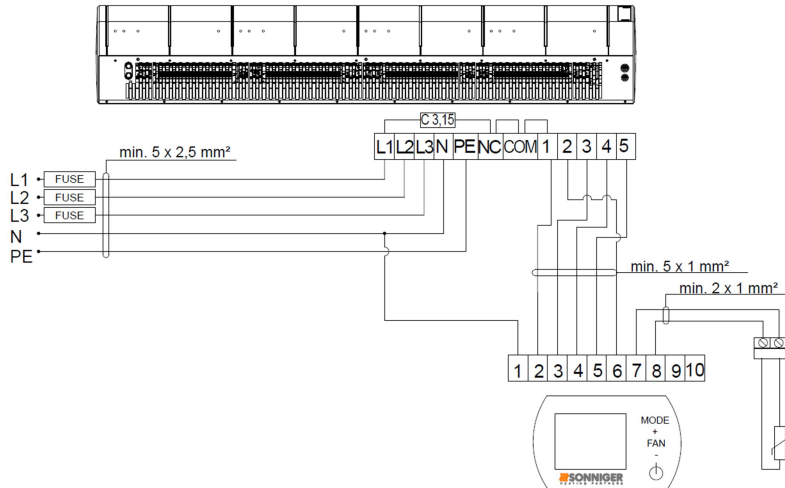

8.8. Schéma de câblage de 2 rideaux GUARD 100-150-200 E (électrique) à un panneau INTELLIGENT

8.8.1. Le contacteur de porte GUARD (DC)

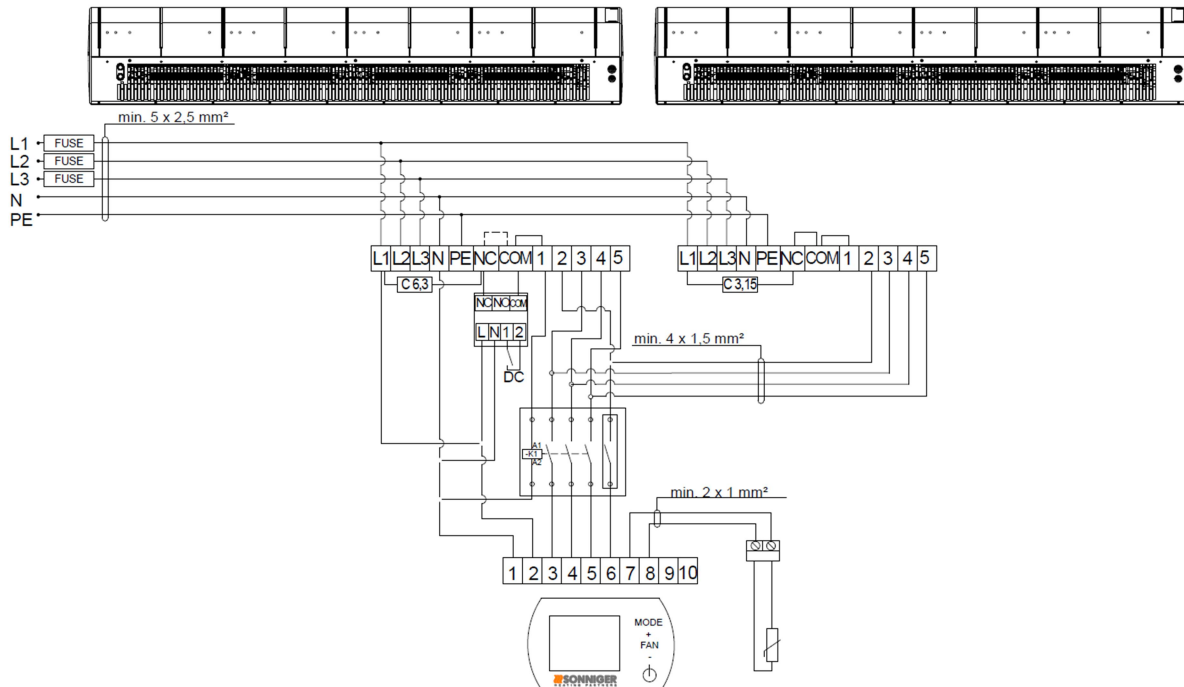

Dans le rideau MASTER entre les bornes L-NC, remplacez le fusible fabriqué en usine (C 3.15) par C 6.3. En cas de travail sans INTERRUPTEUR DE PORTE, le pont entre le terminal NC-COM doit être conservé.

ATTENTION!

- ⓘ Alimentation des batteries CTP 3x400V/50Hz ou 3x400V/60Hz
- ⓘ min. 5 x 2,5 mm pour G100E; (B16)
- ⓘ min. 5 x 4 mm pour G150E; (B20)
- ⓘ min. 5 x 6 mm pour G200E; (B25)

8.8.2. Non le contacteur de porte GUARD (DC)

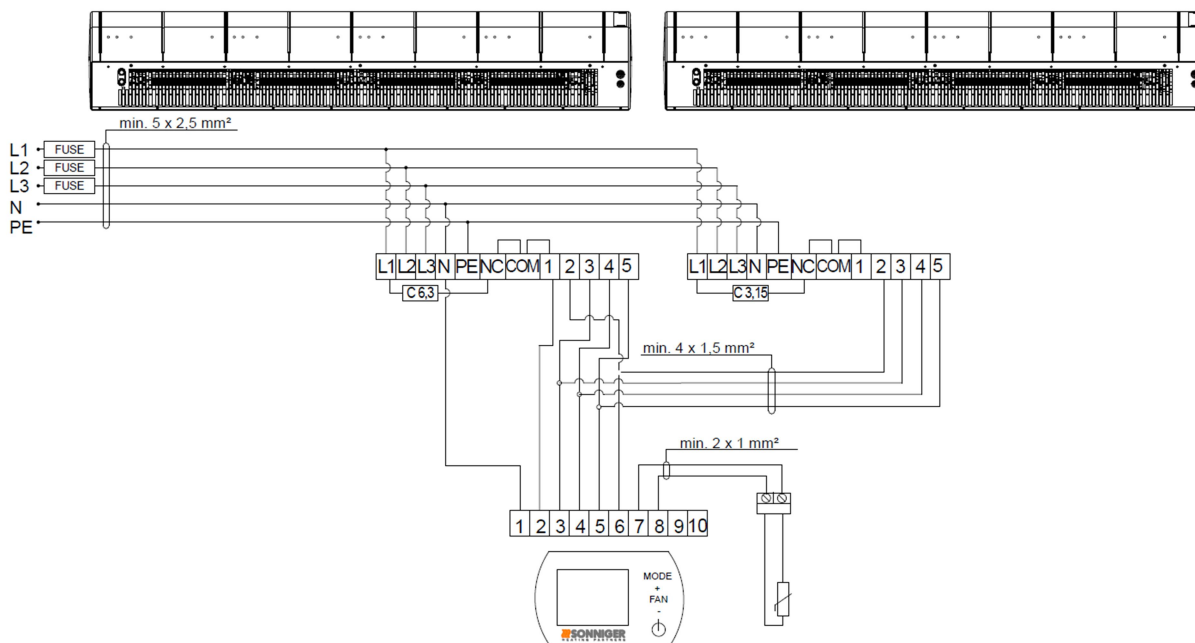

Dans le rideau MASTER entre les bornes L-NC, remplacez le fusible fabriqué en usine (C 3.15) par C 6.3.

ATTENTION!

- ① Alimentation des batteries CTP 3x400V/50Hz ou 3x400V/60Hz
- ① min. 5 x 2,5 mm pour G100E; (B16)
- ① min. 5 x 4 mm pour G150E; (B20)
- ① min. 5 x 6 mm pour G200E; (B25)

9. FONCTIONNEMENT ET ENTRETIEN

Le moteur et le ventilateur utilisés dans les rideaux d'air GUARD sont des appareils sans entretien, mais des contrôles réguliers sont recommandés, en particulier le moteur et le palier (le rotor du ventilateur doit tourner librement, exempt de tout débordement axial et radial et de chocs / cliquetis indésirables).

L'échangeur de chaleur nécessite un nettoyage systématique de toutes les saletés / impuretés. Avant le début de la période de chauffage, il est conseillé de nettoyer l'échangeur de chaleur à l'air comprimé dirigé vers les sorties d'air ; il n'est pas nécessaire de démonter l'appareil.

Faites particulièrement attention lors du nettoyage des ailettes de l'échangeur en raison du risque important de les endommager. Si l'ailette est pliée, utilisez un outil spécial. Si l'appareil n'a pas été utilisé pendant une longue période, débranchez-le avant sa prochaine utilisation.

L'échangeur de chaleur n'est équipé d'aucun dispositif de protection contre l'incendie. L'échangeur de chaleur peut être endommagé si la température ambiante descend en dessous de 0° C; un liquide antigel doit être ajouté au système de circulation d'eau. Le liquide antigel doit être approprié au matériau de l'échangeur (cuivre) ainsi qu'aux autres éléments du système hydraulique / de la circulation. Le liquide doit être dilué avec de l'eau conformément aux recommandations du fabricant.

REMARQUE !

- ① Tous les travaux de réparation et d'entretien doivent être effectués avec l'alimentation coupée et l'entrée de chaleur déconnectée.
- ① Seul le personnel qualifié et ayant connaissance des règles de sécurité concernant la manipulation d'un appareil électrique peut réaliser l'installation, mettre en marche et utiliser l'appareil. En cas de fuite de liquide de refroidissement, lorsque le système d'eau est sous pression, toute réparation de la fuite est strictement interdite.
- ① Toute réparation de l'appareil ne doit être effectuée que si l'appareil est débranché de l'alimentation électrique.
- ① Si l'appareil en fonctionnement émet des claquements métalliques, des vibrations ou que le niveau de bruit augmente, vérifiez si le montage du ventilateur n'est pas desserré - en cas de problème, contactez immédiatement l'installateur de l'appareil ou le service agréé SONNIGER.

10. PANNEAU INTELLIGENT WIFI - manuel du contrôleur programmable

Le panneau INTELLIGENT WIFI contrôle les actionneurs / vannes et régule automatiquement la vitesse du ventilateur en fonction de la température ambiante requise. Plus la température de la pièce est basse, plus le débit d'air est élevé. La vitesse des ventilateurs change automatiquement pour un régime plus bas lorsque la température dans une pièce se rapproche de celle programmée. Le panneau INTELLIGENT WIFI permet de gérer les activités de l'appareil via l'application mobile TUYA SMART.

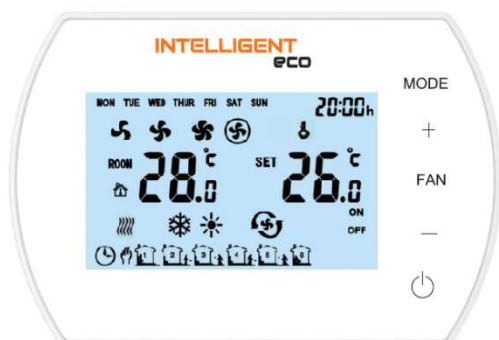

Fonctions

Le panneau INTELLIGENT est conçu pour fonctionner avec les produits SONNIGER

- Thermostat hebdomadaire (5/1/1 jours)
- Réglage de vitesse automatique progressif ou réglage manuel de la vitesse du ventilateur en 3 étapes
- Contrôler la température ambiante (en ouvrant / fermant la vanne ou en ajustant automatiquement le débit d'air).
- Mode antigel - protection contre la chute de la température ambiante en dessous du niveau critique +5 ~ 15 °C.
- Possibilité de connecter une sonde de température NTC externe.
- Communication GTC par protocole MODBUS
- Contrôle sans fil via l'application TUYA SMART
- Retour de contact sec

Description du panneau

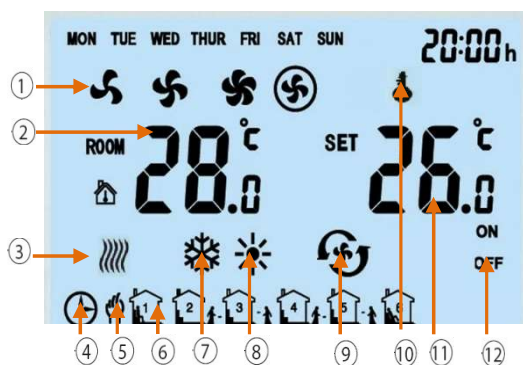

1. Vitesse du ventilateur: BASSE, MOYENNE, HAUTE et AUTO
2. T°C ambiante ou T°C du capteur externe NTC (température mesurée)
3. Indication antigel
4. Mode programmable automatique
5. Mode manuel
6. 6 plages horaires pour chaque jour
7. Mode refroidissement
8. Mode chauffage
9. Mode ventilation
10. Verrouillage du panneau
11. T°C ambiante souhaitée
12. MARCHE/ARRÊT des plages horaires
13. MODE Appuyez brièvement pour sélectionner le mode manuel ou automatique. Appuyez pendant 3 sec et sélectionnez le mode refroidissement, chauffage ou ventilation
14. FAN Appuyez brièvement et sélectionnez la vitesse du ventilateur: Basse, Moyenne, Haute ou Auto
15. Marche/Arrêt du panneau INTELLIGENT

Paramètres techniques

| | | |
|---|------------------------------------|-----------------------------------|
| 1 | Alimentation | 230VAC/50Hz |
| 2 | Plage de réglage de la température | 5°C 40°C |
| 3 | Plage de service max | -10°C 60°C |
| 4 | Indice de protection IP | 20 |
| 5 | Capteur de température | Interne / externe NTC (optionnel) |

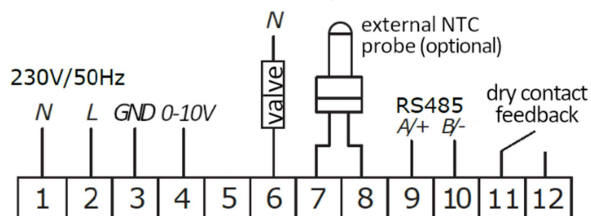

Dimensions

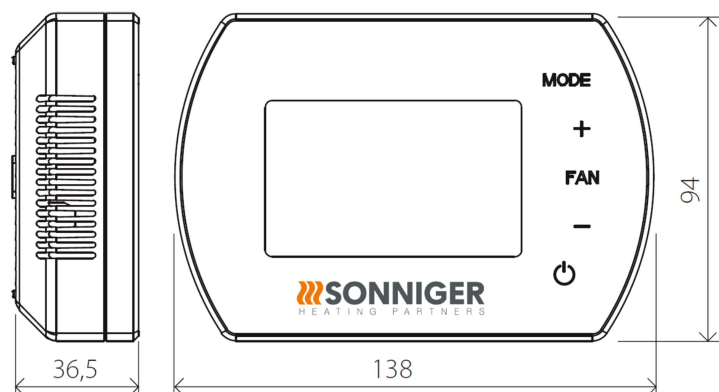

Menu des paramètres

Lorsque le panneau INTELLIGENT est éteint, maintenez le bouton MODE enfoncé pendant 5 secondes

Pour changer d'option, utilisez le bouton MODE.

Pour changer la valeur, utilisez les boutons +/-

| Setting menu | Option | Value |
|--------------|--------------------------|---|
| 1 | Calibrage de température | -9°C ~ +9°C |
| 2 | EEPROM | 0: no mémoire 1: mémoire |
| 3 | Etat du ventilateur | C1: mode thermostatique C2: mode continu |
| 4 | Capteur de température | 0: Capteur interne 1: Capteur externe NTC (optionel) |
| 5 | Antigel | 0: Off 1: On |
| 6 | Plage de T°C antigel | +5°C ~ +15°C |
| 7 | ALARME | 0: désactivé 1: activé |
| 8 | Contact sec | 0: NO 1: NC |
| 9 | MODBUS | 0: désactivé 1: activé |
| 10 | Vitesse signal GTC | 0-2400 / 1-9600 / 2-19200 |
| 11 | Modbus ID | 1~247 (01~F7) |

Bouton verrouillage / déverrouillage

Pour verrouiller, appuyez et maintenez + et ensuite - puis maintenez-les enfoncés pendant 5 secondes.

Pour déverrouiller, appuyez et maintenez + et ensuite - puis maintenez-les enfoncés pendant 5 secondes.

Appuyez sur le bouton MODE

Changez en mode manuel  ou en mode automatique 

Maintenez le bouton MODE pendant 5 secondes

Changez en mode refroidissement , chauffage , ventilation 







Appuyez sur le bouton FAN

Changement de vitesse du ventilateur : faible , moyenne , haute , automatique 

Maintenez le bouton FAN pendant 5 secondes

Programmation manuelle du calendrier Lundi – Vendredi, Samedi, Dimanche. 6 réglages par jour

Fonctions GTC

-  Réglage / lecture des paramètres de travail
-  Conditions Marche/Arrêt
-  Programme hebdomadaire
-  Température
-  Vitesse du ventilateur
-  Mode chauffage, ventilation, refroidissement
-  Mode antigel

| No. | Réglage | Paramètres |
|-----|------------------------|---|
| 1 | Mode de fonctionnement | RS485 semi-duplex; Le PC ou le contrôleur principal est maître; le thermostat est esclave |
| 2 | Interface | A(+),B(-), 2 fils |
| 3 | Rapidité de modulation | 0-2400 / 1-9600 / 2-19200 |
| 4 | Bits | 9 bits au total: 8 data bit + 1 stop bit |
| 5 | Modbus | RTU Mode |
| 6 | Transmission | Format RTU (Remote Terminal Unit) se référer aux instructions MODBUS |
| 7 | Adresse du thermostat | 1 – 247 ; (0 est l'adresse de diffusion et représente tous les thermostats sans réponse) |

Fonctions WIFI

- » Réglage/lecture des paramètres de travail
- » Conditions de travail/d'arrêt
- » Programme hebdomadaire
- » Température
- » Vitesse du ventilateur
- » Mode chauffage, ventilation, refroidissement

CONNEXION DU PANNEAU WIFI INTELLIGENT AVEC L'APPLICATION TUYA

1. Télécharger l'application Tuya Smart (disponible sur App Store et Google Play)
2. Connecter le panneau de contrôle à l'alimentation et à l'appareil. Le panneau INTELLIGENT doit rester éteint.
3. Ouvrir l'application Tuya et suivez les instructions
4. Pour procéder à la connexion, activer le GPS et le Bluetooth sur le téléphone
5. Pour activer le mode d'appairage dans le panneau INTELLIGENT, appuyer 2 fois et maintenez le symbole "+" enfoncé pendant 5 secondes jusqu'à ce que le symbole "SA" apparaisse sur le côté gauche de l'écran.
6. Choisir la fonction "Add device" pour que l'application trouve automatiquement le panneau de contrôle. Appuyer sur le bouton "Add" et, après avoir terminé le processus de configuration, appuyer sur "Next" et "Finished".
7. En l'absence de la fonction "Add", sélectionner l'onglet "Small devices" et la fonction "Thermostat (Wi-Fi)". Ensuite, entrer les données pour se connecter au réseau Wi-Fi sélectionné, confirmer et "Blink slowly".
8. Un écran s'affiche avec des informations pour rechercher un appareil. Après avoir détecté le pilote, le processus de connexion est automatique. Après avoir terminé le processus de configuration, appuyer sur "Next" et "Finished".

PIÈCES DE RECHANGE

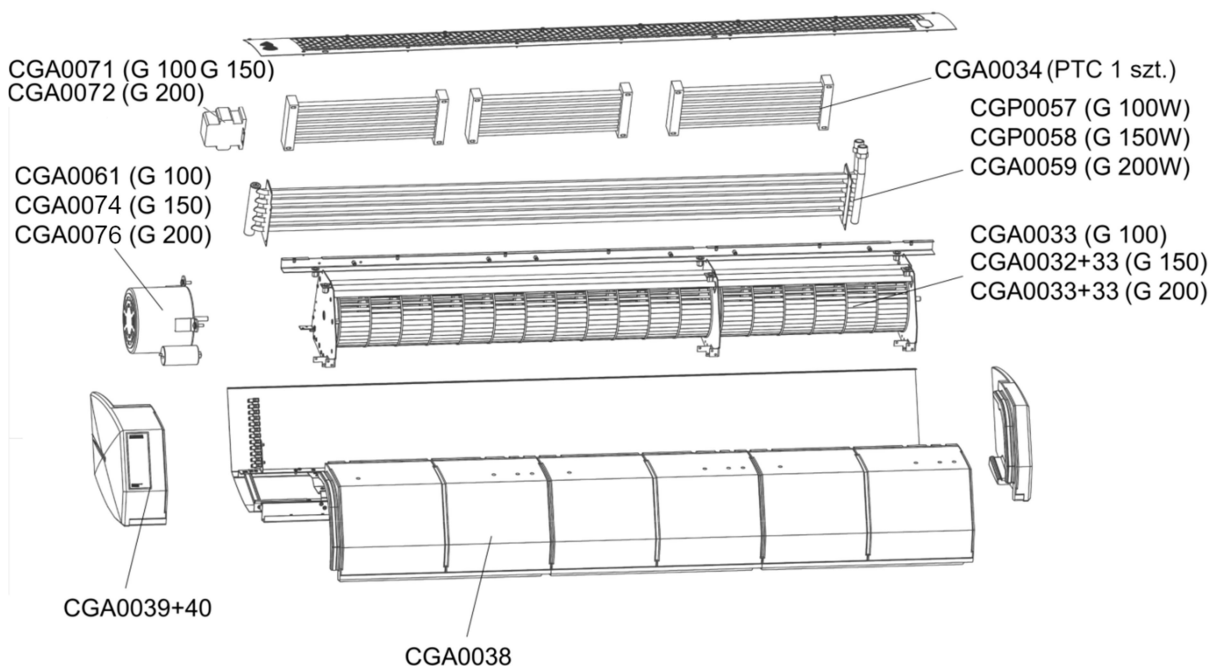

CONFORMITÉ À LA RÉGLEMENTATION WEEE 2012/19 / EU

Conformément aux réglementations légales applicables, au moment de l'achat d'un nouvel équipement électrique ou électronique avec la marque suivante:



RAPPELÉZ-VOUS QU'IL EST INTERDIT DE JETER L'ÉQUIPEMENT USAGÉ AVEC D'AUTRES DÉCHETS
Pour plus d'informations sur le système de collecte des déchets d'équipements électriques et électroniques, veuillez contacter votre distributeur.

CONDITIONS GÉNÉRALES DE GARANTIE

§ 1 Portée de la garantie

1. La Garantie couvre les défauts matériels de l'appareil qui rendent son fonctionnement impossible. Cette garantie ne s'étend pas aux travaux d'installation et d'entretien.
2. La Garantie du produit vendu par le Vendeur couvre une période de 24 mois. La période de garantie commence à la livraison de l'appareil à l'Acheteur spécifié dans la facture de vente. La garantie couvre toutes les pièces / composants spécifiés dans le cadre de la livraison.
3. Les produits livrés par des tiers ne sont pas garantis par ce fournisseur.
4. Les appareils ne peuvent être démarrés et réparés que par des personnes qualifiées formées dans les domaines de la maintenance et de l'utilisation de l'appareil. Toutes les opérations liées au démarrage, à la maintenance et aux réparations doivent être notifiées sur la carte de garantie.
5. La condition préalable à l'émission de la garantie par le fabricant est l'assemblage et l'activation de l'appareil conformément à la documentation d'utilisation et d'entretien au plus tard 6 mois après la date d'achat.
6. Le produit est garanti pour une période de garantie totale uniquement si les travaux de service décrits dans la Notice d'Utilisation et de Maintenance de l'appareil et spécifié dans la section «Maintenance» sont effectués. Tous les services liés à la maintenance de l'appareil sont effectués aux frais de l'Utilisateur.
7. La fourniture de services de garantie ne cesse ni ne suspend la durée de la garantie. La garantie des pièces / éléments de remplacement ou de réparation prend fin avec l'expiration de la garantie de l'appareil.

§ 2 Non-responsabilités / exclusions de garantie

1. La garantie ne s'étend pas aux dommages mécaniques et aux dommages des pièces électriques causés par une mauvaise utilisation, un transport, une tension anormale ou d'autres dommages résultant d'un défaut du produit. Pour les raisons ci-dessus, la garantie est uniquement limitée au remplacement des pièces / composants présentant des défauts de construction qui seront livrés sans frais supplémentaires uniquement si la pièce / composant défectueux a été retourné.
2. La garantie pour les appareils ne s'applique pas lorsque des erreurs techniques se sont produites lors des procédures d'installation, de régulation et de contrôle, y compris:
 - a) Les défauts causés par la connexion d'un appareil au système de ventilation conçue de manière inappropriée qui permet des charges thermiques supplémentaires qui ne répondent à aucune norme et diminuent l'efficacité de l'échangeur de chaleur.
 - b) Les défauts causés par la connexion aux composants ou pièces qui font partie du système de chauffage mais qui n'ont pas été livrés par le vendeur et dont le fonctionnement inapproprié a un impact négatif sur le fonctionnement de l'appareil.
 - c) Les défauts causés par la connexion de pièces de rechange aux composants qui ne sont pas des pièces d'origine.
 - d) Les défauts occasionnés par la revente du produit par le premier acheteur / utilisateur à un autre acheteur qui démonte / installe l'appareil qui était précédemment installé et exploité dans un bâtiment spécifique avec ses conditions.
 - e) Les défauts causés par une mauvaise expertise et une connaissance insuffisante de l'installateur et du personnel technique qui, de manière inappropriée, effectuent le service après-vente de l'appareil
 - f) Les défauts causés par des conditions d'utilisation particulières qui diffèrent des applications habituelles / standards, sauf si les parties (le vendeur et le personnel technique du client) en ont préalablement convenu autrement par écrit.
 - g) Les défauts résultant de catastrophes naturelles telles que les incendies, les explosions et autres incidents pouvant entraîner des dommages aux dispositifs mécaniques, électriques et de protection.
 - h) Les défauts causés par un nettoyage inapproprié de l'installation technique ou du lieu où l'appareil a été installé; le nettoyage doit avoir lieu périodiquement en fonction des conditions de travail spécifiques et de la quantité de poussière.
 - i) Défauts résultant de l'absence ou d'un mauvais nettoyage des échangeurs de chaleur; le nettoyage doit être effectué périodiquement en fonction des conditions de travail spécifiques et de la quantité de poussière.
 - j) Les défauts causés par une installation inappropriée qui n'est pas en adéquation avec une température extérieure basse des conditions de travail.
 - k) Les défauts occasionnés par la basse température si aucun dispositif de protection n'est installé par l'installateur pour éviter:
 - les basses températures sur les pièces électriques et mécaniques telles que les robinets, les dispositifs de contrôle électriques et électroniques,
 - la condensation d'eau et le givre / glace à proximité de l'appareil,
 - le choc thermique du chauffage et de l'échangeur de chaleur causé par des changements brutaux de température extérieure.

§3. SONNIGER Poland n'est pas tenue responsable:

1. Des travaux de maintenance en cours, des inspections en fonctions la Notice d'Utilisation et de Maintenance et la programmation des appareils.
2. Les défauts causés par le stockage d'un appareil en attendant le service de garantie.
3. Tous les défauts causés à la propriété de la société.

§4. Procédure de réclamation

1. En cas de réclamation dans les conditions de garantie, l'utilisateur peut déposer une réclamation directement auprès du distributeur.
2. Toutes les réparations couvertes par la garantie doivent être effectuées dans le cadre de l'activité d'une entreprise d'installation et d'un Service Usine. Toutes les réparations découlant de la garantie doivent être effectuées dans un endroit où l'appareil est installé.
3. Tous les services compris dans le cadre de la garantie doivent être effectués dans les 14 jours à compter de la date de la demande. Dans des cas exceptionnels, le délai peut être prolongé, notamment si le service de garantie nécessite la commande de pièces ou de composants auprès de sous-traitants.
4. L'utilisateur en ce qui concerne les activités de service est tenu de:
 - Permettre d'avoir un accès complet aux locaux où les appareils ont été installés et prévoir les installations nécessaires permettant un accès direct à l'appareil (ascenseur, échafaudage, etc.) afin d'assurer tous les services couverts par la garantie.
 - Présenter l'original de la carte de garantie et la facture TVA afin de constater l'achat
 - Assurer la sécurité lors de l'entretien,
 - Permettre de démarrer les travaux immédiatement après l'arrivée du Service.
5. Pour déposer une réclamation sous garantie, il est nécessaire de livrer à l'adresse du Distributeur les documents suivants :
 - le formulaire de réclamation correctement rempli et disponible sur le site Internet de www.sonniger.com
 - la copie de la carte de garantie
 - la copie de la preuve d'achat - la facture de vente
6. Le service de réparation, y compris le remplacement des pièces, ne sera effectué gratuitement que si le représentant de l'installateur ou du service confirme que le défaut ou le dysfonctionnement de l'appareil est dû à la faute du fabricant.
7. Tous les frais (frais de réparation, de déplacement et des composants échangés) entraînés par une plainte injustifiée, en particulier dans le cas où le représentant de l'entrepreneur chargé de l'installation du service de réparation en usine prétend que le défaut / dommage a été causé à la suite d'une violation des directives fournies dans la documentation d'exploitation et de maintenance ou les avis d'exclusions au titre du §2 (exclusions de garantie) seront réclamés à l'acheteur / client qui a signalé l'échec.
8. Le demandeur est tenu de donner une confirmation écrite du service fourni.
9. Sonniger Poland est en droit de refuser le service de garantie si Sonniger Poland n'a pas reçu le paiement intégral du produit faisant l'objet de la réclamation au titre de la garantie ou de toute activité de service antérieure.

CARTE DE GARANTIE

EMPLACEMENT :

Modèle de l'appareil :

Numéro de série :

Date d'achat :

Date d'activation de l'appareil :

Détails de la société d'installation

Personne ayant activé l'appareil :

Nom de la société :

.....

Adresse :

Téléphone :

Signature de la personne ayant activé l'appareil :

Travaux d'installation, check-ups/inspections, réparations :

| Date | La portée des travaux d'installation, inspections, réparations | Signature et tampon de la société d'installation |
|------|--|--|
| | | |
| | | |
| | | |
| | | |
| | | |

Documentación de Operación y Mantenimiento de GUARD



SONNIGER S.A.

ul. Śląska 35/37, 81-310 Gdynia, Polonia, línea directa: 801 055 155, tel. +48 58 785 34 80, www.sonniger.com
Juzgado de Primera Instancia para Gdańsk-Norte, Sala Octava de lo Económico del Registro Judicial Nacional,
KRS 0000966611, NIF 586 227 35 14, REGON 22154369, capital social: 1.655.000 PLN

1. PROPÓSITO

La cortina de aire está diseñada para usarse en regiones con clima moderado y frío, en interiores donde la temperatura oscila entre -10 y +40 °C, en condiciones que no permitan que el dispositivo se vea afectado por factores externos como pólenes o hidrometeoros.

En invierno, las cortinas de aire protegen contra la pérdida de calor en los interiores dirigiendo adecuadamente la corriente de aire caliente para evitar que el aire frío desde el exterior penetre la habitación. Por otro lado, en verano, las cortinas de aire pueden usarse como dispositivos de enfriamiento (sin calentador) para evitar la entrada a la habitación de aire caliente y contaminantes desde el exterior.

Las cortinas de aire GUARD están diseñadas para proteger contra pérdidas de calor en edificios de media y alta capacidad, con una altura de instalación requerida de 4 m, en particular como:

- ▮ supermercados, centros comerciales, concesionarios de automóviles y talleres mecánicos,
- ▮ pabellones de deportes y salas de espectáculos,
- ▮ espacios de exhibición.

2. PARÁMETROS TÉCNICOS BÁSICOS

| PARÁMETROS TÉCNICOS | Cortinas con calentador de agua | | | Cortinas con calentador eléctrico | | | Cortinas sin calentador | | | |
|---|---------------------------------|----------------|----------------|-----------------------------------|----------------|----------------|-------------------------|----------------|----------------|----------------|
| | GUARD 100W | GUARD 150W | GUARD 200W | GUARD 100E | GUARD 150E | GUARD 200E | GUARD 100C | GUARD 150C | GUARD 200C | |
| longitud de la cortina | m | 1 | 1,5 | 2 | 1 | 1,5 | 2 | 1 | 1,5 | 2 |
| altura máxima de instalación | m | 4 | | | 4 | | | 4 | | |
| salida máxima de aire | m ³ /h | 1200/1550/2000 | 2200/3000/3600 | 2900/4000/4800 | 1200/1550/2000 | 2200/3000/3600 | 2900/4000/4800 | 1250/1600/2100 | 2250/3100/3700 | 3000/4200/5000 |
| potencia de calefacción* | kW | 10-16 | 20-29 | 25-40 | 4-7 | 6,5-11 | 8,5-14 | - | - | - |
| aumento de temperatura** | Δt | - | - | - | - | - | - | - | - | - |
| presión máxima de trabajo | MPa | 1,6 | | | - | - | - | - | - | - |
| diámetro de las boquillas de conexión | " | 1/2" | | | - | - | - | - | - | - |
| motor: fuente de alimentación y consumo de energía | V/Hz A | 230/50 1,4 A | 230/50 1,8 A | 230/50 2,4 A | 230/50 1,4 A | 230/50 1,8 A | 230/50 2,4 A | 230/50 1,4 A | 230/50 1,8 A | 230/50 2,4 A |
| motor: fuente de alimentación y consumo de energía*** | V/Hz A | 220/60 1,8 A | 220/60 2,2 A | 220/60 2,9 A | 220/60 1,8 A | 220/60 2,2 A | 220/60 2,9 A | 220/60 1,8 A | 220/60 2,2 A | 220/60 2,9 A |
| potencia del motor eléctrico | kW | 0,16 | 0,18 | 0,24 | 0,16 | 0,18 | 0,24 | 0,16 | 0,18 | 0,24 |
| calentador eléctrico: fuente de alimentación y consumo de energía**** | V/Hz A | - | - | - | 400/50 12,6 A | 400/50 19,1 A | 400/50 25,1 A | - | - | - |
| peso con/sin agua | kg | 18,0/16,5 | 22,6/20,5 | 31,0/28,0 | 17 | 21,5 | 29 | 15 | 18,5 | 25 |
| nivel de volumen: velocidad I/II/III | dB (A) | 44/49/59 | 45/49/61 | 46/49/61 | 44/49/59 | 45/49/61 | 46/49/61 | 45/50/60 | 46/50/61 | 47/50/61 |
| clase de protección IP | | IP21 | | | IP21 | | | IP21 | | |

* Potencia de calefacción para el medio calefactor de 90/70 y una temperatura del aire de entrada de 0 °C.

** Aumento de temperatura para una temperatura ambiente de 18 °C.

*** Versión del dispositivo destinada para Arabia Saudita y Egipto.

**** Consumo de energía para una temperatura ambiente de 18 °C y una longitud del cable de 10 m. A medida que caiga la temperatura ambiente y/o aumente la longitud del cable, incrementa el consumo de energía.

Nivel de volumen medido a una distancia de 3 m en una instalación semiabierta.

Pruebas realizadas de acuerdo con ISO 27327-1 e ISO 27327-2.

El alcance de la cortina puede ser menor en caso de la presión negativa en la instalación.

DISEÑO Y DIMENSIONES DE LAS CORTINAS ESTÁNDAR GUARD 100/150/200

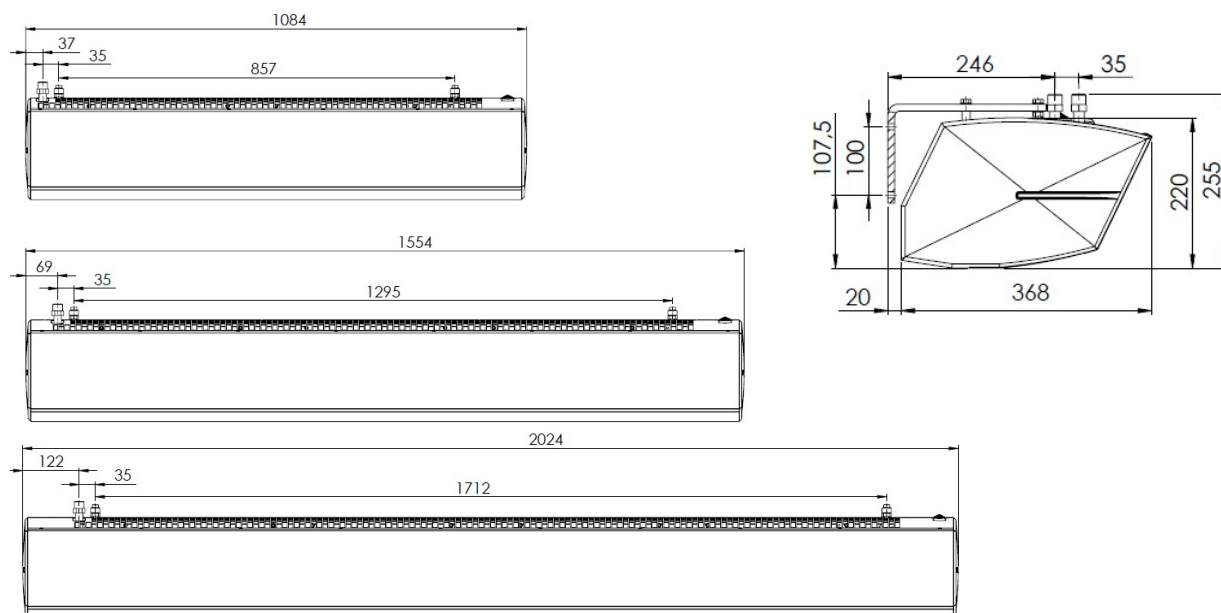

Cortinas con calentador eléctrico GUARD E

Las cortinas GUARD con calentador eléctrico **están equipadas de un nuevo tipo de radiador PTC**. Es una solución moderna y segura, cuyas ventajas adicionales son las siguientes:

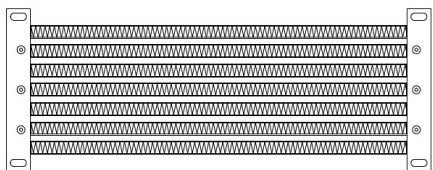

- ❏ falta de tensión en la superficie del radiador,
- ❏ temperatura del radiador significativamente más baja en comparación con los calentadores de tipo antiguo (por ej., bobinas de calefacción),
- ❏ gran superficie de intercambio de calor (superficie de contacto del intercambiador con el aire caliente),
- ❏ control de potencia de calefacción totalmente automático, en función del flujo del aire,
- ❏ eliminación completa del riesgo de sobrecalentamiento del sistema debido a los módulos de calefacción autorreguladores (se regulan cuando el flujo del aire disminuye),
- ❏ consumo bajo de energía.

3. POTENCIA DE CALEFACCIÓN DE LAS CORTINAS GUARD W

| GUARD 100W | | | | | | | | | | | | | | | | | | | | | | | | | |
|---|-------|------|------|------|------|-------|------|------|------|------|-------|------|------|------|------|-------|------|------|------|------|-------|------|------|------|------|
| parámetros de medio calefactor | 50/30 | | | | | 60/40 | | | | | 70/50 | | | | | 80/60 | | | | | 90/70 | | | | |
| temperatura del aire de entrada | 0 | 5 | 10 | 15 | 20 | 0 | 5 | 10 | 15 | 20 | 0 | 5 | 10 | 15 | 20 | 0 | 5 | 10 | 15 | 20 | 0 | 5 | 10 | 15 | 20 |
| Flujo del aire de 2.000 m3/h (velocidad III) | | | | | | | | | | | | | | | | | | | | | | | | | |
| potencia de calefacción kW | 6,6 | 5,6 | 4,6 | 3,6 | 2,6 | 9,0 | 7,9 | 6,9 | 5,8 | 4,8 | 11,3 | 10,3 | 9,2 | 8,1 | 7,1 | 13,7 | 12,6 | 11,5 | 10,5 | 9,4 | 16,0 | 14,9 | 13,9 | 12,8 | 11,7 |
| temp. del aire de salida °C | 11,4 | 14,9 | 18,3 | 21,9 | 25,4 | 14,9 | 18,3 | 21,8 | 25,2 | 28,7 | 18,4 | 21,8 | 25,2 | 28,7 | 32,1 | 21,9 | 25,3 | 28,7 | 32,1 | 35,5 | 25,4 | 28,8 | 32,2 | 35,6 | 39,0 |
| flujo de agua m3/h | 0,2 | 0,2 | 0,2 | 0,1 | 0,1 | 0,4 | 0,3 | 0,3 | 0,2 | 0,2 | 0,5 | 0,4 | 0,4 | 0,3 | 0,3 | 0,6 | 0,5 | 0,5 | 0,4 | 0,4 | 0,7 | 0,6 | 0,6 | 0,5 | 0,5 |
| resistencia hidráulica kPa | 1,0 | 1,0 | 0,6 | 0,6 | 0,3 | 2,0 | 2,0 | 1,0 | 1,0 | 1,0 | 4,0 | 3,0 | 2,0 | 2,0 | 1,0 | 5,0 | 5,0 | 4,0 | 3,0 | 2,0 | 7,0 | 6,0 | 5,0 | 5,0 | 4,0 |
| Flujo del aire de 1.550 m3/h (velocidad II) | | | | | | | | | | | | | | | | | | | | | | | | | |
| potencia de calefacción kW | 5,9 | 5,0 | 4,2 | 3,3 | 2,4 | 7,9 | 7,0 | 6,1 | 5,3 | 4,4 | 10,0 | 9,1 | 8,2 | 7,2 | 6,3 | 12,0 | 11,1 | 10,2 | 9,2 | 8,3 | 14,0 | 13,1 | 12,2 | 11,2 | 10,3 |
| temp. del aire de salida °C | 12,5 | 15,8 | 19,1 | 22,4 | 25,8 | 16,4 | 19,6 | 22,9 | 26,2 | 29,5 | 20,3 | 23,5 | 26,8 | 30,0 | 33,3 | 24,2 | 27,4 | 30,6 | 33,9 | 37,1 | 28,0 | 31,3 | 34,5 | 37,7 | 40,9 |
| flujo de agua m3/h | 0,2 | 0,2 | 0,1 | 0,1 | 0,1 | 0,3 | 0,3 | 0,2 | 0,2 | 0,2 | 0,4 | 0,4 | 0,3 | 0,3 | 0,2 | 0,5 | 0,4 | 0,4 | 0,4 | 0,3 | 0,6 | 0,5 | 0,5 | 0,5 | 0,4 |
| resistencia hidráulica kPa | 1,0 | 1,0 | 0,5 | 0,5 | 0,2 | 2,0 | 2,0 | 1,0 | 1,0 | 0,0 | 3,0 | 2,0 | 2,0 | 1,0 | 1,0 | 4,0 | 3,0 | 3,0 | 2,0 | 2,0 | 6,0 | 5,0 | 4,0 | 4,0 | 3,0 |
| Flujo del aire de 1.200 m3/h (velocidad I) | | | | | | | | | | | | | | | | | | | | | | | | | |
| potencia de calefacción kW | 5,3 | 4,5 | 3,8 | 3,0 | 2,3 | 7,0 | 6,3 | 5,5 | 4,7 | 3,9 | 8,8 | 8,0 | 7,2 | 6,4 | 5,6 | 10,5 | 9,7 | 8,9 | 8,1 | 7,3 | 12,2 | 11,4 | 10,6 | 9,8 | 9,0 |
| temp. del aire de salida °C | 13,7 | 16,8 | 19,9 | 23,0 | 26,2 | 18,0 | 21,1 | 24,1 | 27,2 | 30,3 | 22,3 | 25,3 | 28,4 | 31,5 | 34,5 | 26,6 | 29,6 | 32,7 | 35,7 | 38,8 | 30,9 | 33,9 | 36,9 | 40,0 | 43,0 |
| flujo de agua m3/h | 0,2 | 0,2 | 0,1 | 0,1 | 0,1 | 0,3 | 0,2 | 0,2 | 0,2 | 0,1 | 0,3 | 0,3 | 0,3 | 0,2 | 0,2 | 0,4 | 0,4 | 0,4 | 0,3 | 0,3 | 0,5 | 0,5 | 0,4 | 0,4 | 0,4 |
| resistencia hidráulica kPa | 1,0 | 0,8 | 0,5 | 0,5 | 0,2 | 1,0 | 1,0 | 1,0 | 0,7 | 0,6 | 2,0 | 2,0 | 1,0 | 1,0 | 1,0 | 3,0 | 3,0 | 2,0 | 2,0 | 1,0 | 4,0 | 4,0 | 3,0 | 3,0 | 2,0 |

| GUARD 150W | | | | | | | | | | | | | | | | | | | | | | | | | |
|---|-------|------|------|------|------|-------|------|------|------|------|-------|------|------|------|------|-------|------|------|------|------|-------|------|------|------|------|
| parámetros de medio calefactor | 50/30 | | | | | 60/40 | | | | | 70/50 | | | | | 80/60 | | | | | 90/70 | | | | |
| temperatura del aire de entrada | 0 | 5 | 10 | 15 | 20 | 0 | 5 | 10 | 15 | 20 | 0 | 5 | 10 | 15 | 20 | 0 | 5 | 10 | 15 | 20 | 0 | 5 | 10 | 15 | 20 |
| Flujo del aire de 3.600 m3/h (velocidad III) | | | | | | | | | | | | | | | | | | | | | | | | | |
| potencia de calefacción kW | 13,5 | 11,7 | 10,0 | 8,2 | 6,4 | 17,4 | 15,6 | 13,8 | 12,1 | 10,3 | 21,3 | 19,5 | 17,7 | 15,9 | 14,1 | 25,1 | 23,3 | 21,6 | 19,7 | 18,0 | 29,0 | 27,2 | 25,4 | 23,6 | 21,8 |
| temp. del aire de salida °C | 11,9 | 15,4 | 18,9 | 22,5 | 26,0 | 15,1 | 18,6 | 22,1 | 25,7 | 29,2 | 18,3 | 21,8 | 25,3 | 28,9 | 32,4 | 21,5 | 25,0 | 28,6 | 32,0 | 35,6 | 24,7 | 28,2 | 31,7 | 35,2 | 38,7 |
| flujo de agua m3/h | 0,5 | 0,4 | 0,3 | 0,2 | 0,2 | 0,6 | 0,6 | 0,5 | 0,4 | 0,3 | 0,8 | 0,7 | 0,7 | 0,6 | 0,5 | 1,0 | 0,9 | 0,8 | 0,7 | 0,7 | 1,2 | 1,1 | 1,0 | 0,9 | 0,8 |
| resistencia hidráulica kPa | 4,0 | 3,0 | 2,0 | 1,0 | 1,0 | 8,0 | 6,0 | 4,0 | 3,0 | 2,0 | 12,0 | 10,0 | 8,0 | 6,0 | 5,0 | 17,0 | 14,0 | 12,0 | 10,0 | 8,0 | 22,0 | 19,0 | 17,0 | 14,0 | 12,0 |
| Flujo del aire de 3.000 m3/h (velocidad II) | | | | | | | | | | | | | | | | | | | | | | | | | |
| potencia de calefacción kW | 12,5 | 10,9 | 9,3 | 7,8 | 6,1 | 16,1 | 14,4 | 12,8 | 11,2 | 9,6 | 19,6 | 17,9 | 16,3 | 14,7 | 13,1 | 23,1 | 21,4 | 19,8 | 18,2 | 16,6 | 26,5 | 24,9 | 23,3 | 21,6 | 20,0 |
| temp. del aire de salida °C | 12,7 | 16,1 | 19,5 | 22,9 | 26,3 | 16,2 | 19,6 | 23,0 | 26,4 | 29,8 | 19,7 | 23,1 | 26,5 | 29,9 | 33,2 | 23,2 | 26,5 | 29,9 | 33,3 | 36,7 | 26,6 | 30,0 | 33,4 | 36,7 | 40,1 |
| flujo de agua m3/h | 0,4 | 0,4 | 0,3 | 0,2 | 0,2 | 0,6 | 0,5 | 0,4 | 0,4 | 0,3 | 0,7 | 0,7 | 0,6 | 0,5 | 0,5 | 0,9 | 0,8 | 0,8 | 0,7 | 0,6 | 1,1 | 1,0 | 0,9 | 0,8 | 0,8 |
| resistencia hidráulica kPa | 4,0 | 3,0 | 2,0 | 1,0 | 0,6 | 6,0 | 5,0 | 4,0 | 3,0 | 2,0 | 10,0 | 8,0 | 6,0 | 5,0 | 4,0 | 14,0 | 12,0 | 10,0 | 8,0 | 7,0 | 18,0 | 16,0 | 14,0 | 12,0 | 10,0 |
| Flujo del aire de 2.200 m3/h (velocidad I) | | | | | | | | | | | | | | | | | | | | | | | | | |
| potencia de calefacción kW | 11,0 | 9,7 | 8,4 | 7,0 | 5,7 | 14,0 | 12,6 | 11,3 | 9,9 | 8,6 | 16,9 | 15,5 | 14,2 | 12,9 | 11,5 | 19,8 | 18,4 | 17,1 | 15,7 | 14,4 | 22,7 | 21,3 | 20,0 | 18,6 | 17,3 |
| temp. del aire de salida °C | 14,2 | 17,4 | 20,6 | 23,7 | 26,9 | 18,2 | 21,3 | 24,5 | 27,7 | 30,9 | 22,1 | 25,3 | 28,5 | 31,6 | 34,8 | 26,1 | 29,2 | 32,4 | 35,6 | 38,7 | 30,0 | 33,1 | 36,3 | 39,5 | 42,6 |
| flujo de agua m3/h | 0,4 | 0,3 | 0,2 | 0,2 | 0,1 | 0,5 | 0,4 | 0,4 | 0,3 | 0,3 | 0,6 | 0,6 | 0,5 | 0,4 | 0,4 | 0,8 | 0,7 | 0,6 | 0,6 | 0,5 | 0,9 | 0,8 | 0,8 | 0,7 | 0,6 |
| resistencia hidráulica kPa | 3,0 | 2,0 | 1,0 | 1,0 | 0,6 | 5,0 | 4,0 | 3,0 | 2,0 | 1,0 | 7,0 | 6,0 | 5,0 | 4,0 | 3,0 | 10,0 | 8,0 | 7,0 | 6,0 | 5,0 | 13,0 | 11,0 | 10,0 | 8,0 | 7,0 |

| GUARD 200W | | | | | | | | | | | | | | | | | | | | | | | | | |
|--|-------|------|------|------|------|-------|------|------|------|------|-------|------|------|------|------|-------|------|------|------|------|-------|------|------|------|------|
| parámetros de medio calefactor | 50/30 | | | | | 60/40 | | | | | 70/50 | | | | | 80/60 | | | | | 90/70 | | | | |
| temperatura del aire de entrada | 0 | 5 | 10 | 15 | 20 | 0 | 5 | 10 | 15 | 20 | 0 | 5 | 10 | 15 | 20 | 0 | 5 | 10 | 15 | 20 | 0 | 5 | 10 | 15 | 20 |
| Flujo del aire 4.800 m3/h (velocidad III) | | | | | | | | | | | | | | | | | | | | | | | | | |
| potencia de calefacción kW | 19,5 | 17,2 | 14,8 | 12,4 | 9,9 | 24,7 | 22,3 | 19,9 | 17,5 | 15,1 | 29,8 | 27,4 | 25,0 | 22,6 | 20,2 | 34,9 | 32,5 | 30,1 | 27,7 | 25,3 | 40,0 | 37,6 | 35,2 | 32,8 | 30,4 |
| temp. del aire de salida °C | 12,5 | 16,0 | 19,5 | 23,0 | 26,5 | 15,7 | 19,2 | 22,7 | 26,2 | 29,7 | 18,9 | 22,4 | 25,9 | 29,4 | 32,9 | 22,1 | 25,6 | 29,1 | 32,6 | 36,1 | 25,2 | 28,7 | 32,2 | 35,7 | 39,2 |
| flujo de agua m3/h | 0,7 | 0,6 | 0,5 | 0,4 | 0,2 | 0,9 | 0,8 | 0,7 | 0,6 | 0,5 | 1,1 | 1,0 | 0,9 | 0,8 | 0,7 | 1,4 | 1,2 | 1,1 | 1,0 | 0,9 | 1,6 | 1,5 | 1,4 | 1,3 | 1,2 |
| resistencia hidráulica kPa | 9,0 | 6,0 | 4,0 | 3,0 | 1,0 | 15,0 | 12,0 | 9,0 | 7,0 | 5,0 | 22,0 | 19,0 | 15,0 | 12,0 | 9,0 | 32,0 | 27,0 | 23,0 | 19,0 | 15,0 | 42,0 | 37,0 | 32,0 | 27,0 | 23,0 |
| Flujo del aire 4.000 m3/h (velocidad II) | | | | | | | | | | | | | | | | | | | | | | | | | |
| potencia de calefacción kW | 18,2 | 16,0 | 13,8 | 11,7 | 9,4 | 22,8 | 20,7 | 18,5 | 16,3 | 14,1 | 27,5 | 25,3 | 23,1 | 20,9 | 18,8 | 32,1 | 29,9 | 27,7 | 25,5 | 23,4 | 36,6 | 34,5 | 32,3 | 30,1 | 27,9 |
| temp. del aire de salida °C | 13,3 | 16,7 | 20,1 | 23,5 | 26,8 | 16,8 | 20,2 | 23,6 | 27,0 | 30,3 | 20,3 | 23,7 | 27,0 | 30,4 | 33,8 | 23,7 | 27,1 | 30,5 | 33,8 | 37,2 | 27,1 | 30,5 | 33,9 | 37,3 | 40,6 |
| flujo de agua m3/h | 0,6 | 0,5 | 0,4 | 0,3 | 0,2 | 0,8 | 0,7 | 0,6 | 0,5 | 0,4 | 1,0 | 0,9 | 0,8 | 0,7 | 0,6 | 1,2 | 1,1 | 1,0 | 0,9 | 0,8 | 1,4 | 1,3 | 1,2 | 1,1 | 1,0 |
| resistencia hidráulica kPa | 7,0 | 5,0 | 4,0 | 2,0 | 1,0 | 12,0 | 10,0 | 7,0 | 5,0 | 4,0 | 19,0 | 16,0 | 13,0 | 10,0 | 8,0 | 26,0 | 22,0 | 19,0 | 16,0 | 13,0 | 35,0 | 30,0 | 26,0 | 22,0 | 19,0 |
| Flujo del aire 2.900 m3/h (velocidad I) | | | | | | | | | | | | | | | | | | | | | | | | | |
| potencia de calefacción kW | 15,9 | 14,1 | 12,3 | 10,5 | 8,7 | 19,8 | 18,0 | 16,2 | 14,4 | 12,6 | 23,6 | 21,8 | 20,0 | 18,2 | 16,4 | 27,4 | 25,6 | 23,8 | 22,0 | 20,2 | 31,2 | 29,4 | 27,6 | 25,8 | 24,0 |
| temp. del aire de salida °C | 15,0 | 18,1 | 21,3 | 24,4 | 27,5 | 18,9 | 22,1 | 25,2 | 28,4 | 31,5 | 22,9 | 26,0 | 29,2 | 32,3 | 35,5 | 26,8 | 29,9 | 33,1 | 36,2 | 39,4 | 30,7 | 33,8 | 37,0 | 40,1 | 43,3 |
| flujo de agua m3/h | 0,5 | 0,4 | 0,4 | 0,3 | 0,2 | 0,7 | 0,6 | 0,5 | 0,4 | 0,4 | 0,8 | 0,8 | 0,7 | 0,6 | 0,5 | 1,0 | 0,9 | 0,9 | 0,8 | 0,7 | 1,2 | 1,1 | 1,0 | 1,0 | 0,9 |
| resistencia hidráulica kPa | 5,0 | 4,0 | 3,0 | 2,0 | 1,0 | 9,0 | 7,0 | 5,0 | 4,0 | 3,0 | 13,0 | 11,0 | 9,0 | 7,0 | 5,0 | 18,0 | 16,0 | 13,0 | 11,0 | 9,0 | 24,0 | 21,0 | 18,0 | 16,0 | 13,0 |

4. INFORMACIÓN GENERAL Y NORMAS DE SEGURIDAD

Las cortinas de aire **GUARD** se fabrican de acuerdo con los más elevados estándares y normas de calidad, ecología, usabilidad y comodidad de funcionamiento. Antes de poner en marcha el dispositivo, lea detenidamente el Manual del Usuario.

Las cortinas de aire **GUARD** se entregan listas para usar en una caja de cartón que las protege contra daños mecánicos. El paquete incluye el dispositivo y el Manual del Usuario (Documentación de Operación y Mantenimiento) con una Tarjeta de Garantía. La unidad de control automático opcional se entrega en un paquete separado. Asegúrese inmediatamente después de la entrega de que todos los elementos antes mencionados estén en el paquete. A falta de algún elemento, complete el informe proporcionado por el transportista.

¡ATENCIÓN!

- » No utilice la cortina en interiores donde se encuentren sustancias inflamables o biológicas o en un entorno que provoque la corrosión del dispositivo.
- » No utilice la cortina en interiores con humedad relativa superior al 80%.
- » No deje la cortina encendida desatendida por períodos prolongados.
- » No utilice la cortina sin una puesta a tierra adecuada.
- » No encienda la cortina sin la cubierta protectora en su lugar.
- » Antes de realizar cualquier trabajo de limpieza o mantenimiento, o en caso de una interrupción del funcionamiento durante un período de tiempo prolongado, desenchufe el cable de alimentación.
- » Para conectar la cortina de aire, utilice un cable de alimentación con un enchufe que proteja contra la desconexión involuntaria de la fuente de alimentación.
- » Cuando la cortina de aire esté conectada directamente al cable fijo, asegúrese de que tenga un separador que proteja contra cualquier desconexión no deseada.
- » Preste especial atención durante el transporte del dispositivo para no dañar la carcasa.
- » Cuando el dispositivo esté en funcionamiento, deben observarse reglas de seguridad específicas, de acuerdo con las normas aplicables relacionadas con el manejo de dispositivos eléctricos.
- » No coloque ningún objeto sobre la cortina ni reduzca el flujo de aire para garantizar la seguridad contra incendios. Si nota chispas o un cable de alimentación dañado, interrumpa la operación de inmediato.
- » La red eléctrica a la que está conectada la cortina debe estar protegida contra sobrecargas y cortocircuitos.

¡PRECAUCIÓN!

- » Para evitar el peligro de descarga eléctrica, el cable de alimentación deberá ser reemplazado por un electricista calificado.
- » Para evitar el peligro de descarga eléctrica, desconecte el dispositivo de la fuente de alimentación antes de realizar cualquier trabajo de reparación o mantenimiento.
- » Cualquier reparación de fugas del medio calefactor del dispositivo, cuyas tuberías están bajo presión, está estrictamente prohibida.
- » Para suministrar el medio calefactor, debe utilizarse una válvula de cierre.
- » Está prohibido conectar enchufes de puesta a tierra a tuberías de agua, conductos de gas, pararrayos, redes telefónicas o antenas.
- » Espere al menos 3 horas antes de conectar el dispositivo a la fuente de alimentación si la temperatura durante el transporte es bajo cero.

¡NOTA!

- ① Antes de instalar el dispositivo, lea atentamente el Manual del Usuario y siga todas las instrucciones de instalación. Su incumplimiento puede resultar en el funcionamiento incorrecto del dispositivo y la pérdida de la garantía.
- ① Preste especial atención cuando manipule elementos eléctricos del dispositivo.

5. INSTALACIÓN

Al decidir la posición de la cortina de aire, hay que tener en cuenta lo siguiente:

- » facilidad de acceso para mantenimiento,
- » acceso a sistemas de agua y electricidad.

Se recomienda instalar la cortina de aire sobre la entrada, en la pared o debajo del techo, utilizando pasadores portantes o soportes para montaje horizontal. También es posible instalar la cortina verticalmente en una pared u otra estructura utilizando soportes verticales.

Es importante asegurarse de que el dispositivo esté correctamente nivelado. En caso de instalarlo en una posición diferente a la horizontal o vertical, se pueden producir daños en el ventilador lo cual puede resultar en un funcionamiento incorrecto del dispositivo.

Las entradas y salidas no pueden ser bloqueadas por ningún objeto. A la hora de instalar las cortinas, hay que dejar el libre acceso al panel de control. En caso del hueco de puerta más grande, es posible instalar más cortinas del mismo tipo, una al lado de la otra, para crear un flujo del aire ininterrumpido. A tal fin, la cortina se instala de forma permanente en posición horizontal o vertical (a la izquierda o la derecha de la entrada).

La conexión de la cortina debe realizarse de tal manera que permita ejecutar trabajos de mantenimiento. Para hacer posible la desconexión del dispositivo hay que válvulas de cierre manual en ambas boquillas. En caso de válvula electromagnética (opción disponible con la unidad de control automático) hay que conectarla en la salida de agua del dispositivo, de lo contrario podrá dañarse. Al fijar la tubería de agua al intercambiador con tornillos es necesario proteger la conexión del calentador contra torque (ya que puede causar fugas en el intercambiador).

Instalación horizontal bajo el techo con pasadores de montaje

La instalación bajo el techo se realiza con el uso de 4 pasadores M8. Para suspender el dispositivo en los pasadores, perfora orificios con un diámetro de 8-9 mm en la carcasa de EPP directamente en frente de los orificios existentes en la rejilla de entrada hecha de acero. La ubicación exacta se indica mediante etiquetas especiales en la carcasa de EPP. Los pasadores deben atornillarse en las tuercas remachables a una profundidad de 10-14 mm.

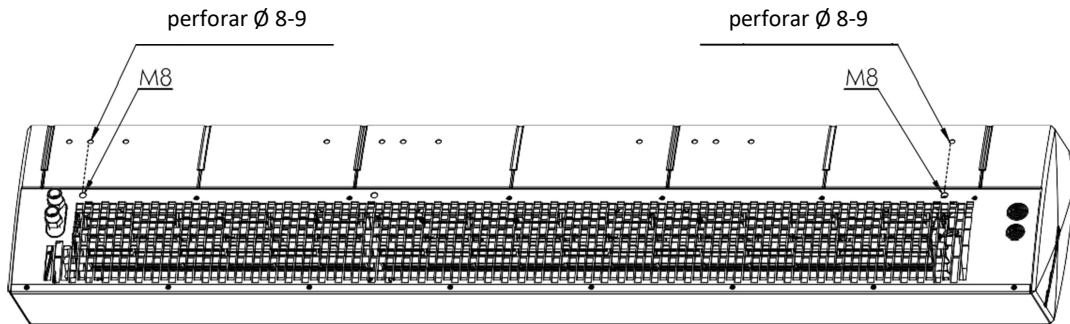

La siguiente figura muestra la posición de los orificios para los pasadores.

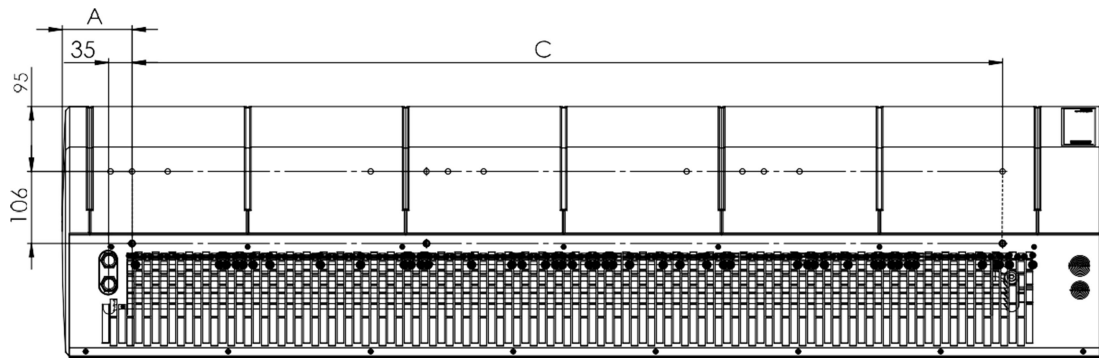

| Cortina | A (mm) | C (mm) | Número de pasadores M8 |
|---------|--------|--------|------------------------|
| 100 | 72 | 857 | 4 |
| 150 | 104 | 1295 | 4 |
| 200 | 157 | 1712 | 4 |

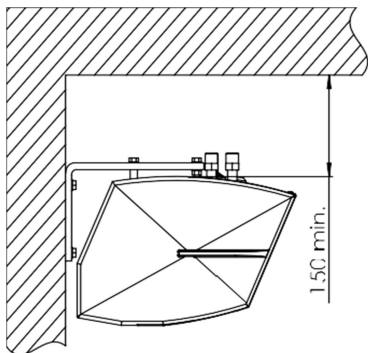

Instalación en una pared con el uso de soportes horizontales

La cortina puede instalarse en la pared en posición horizontal con el uso de 2 soportes de montaje horizontales. En los soportes hay orificios con un diámetro de 9 mm para tornillos M8. En la carcasa de EPP, deben perforarse orificios con un diámetro de 12-13 mm en frente de los orificios existentes en la rejilla de entrada hecha de acero. La ubicación exacta se indica mediante etiquetas especiales en la carcasa de EPP y en la figura a continuación. Luego hay que insertar los manguitos espaciadores en los orificios perforados y fijar los soportes. Apretar los tornillos restantes en las tuercas remachables debajo de la rejilla de entrada hecha de acero para que ambos soportes estén en un mismo plano. Las contratuerzas debajo de los soportes se usan para asegurar que los tornillos no se aflojen.

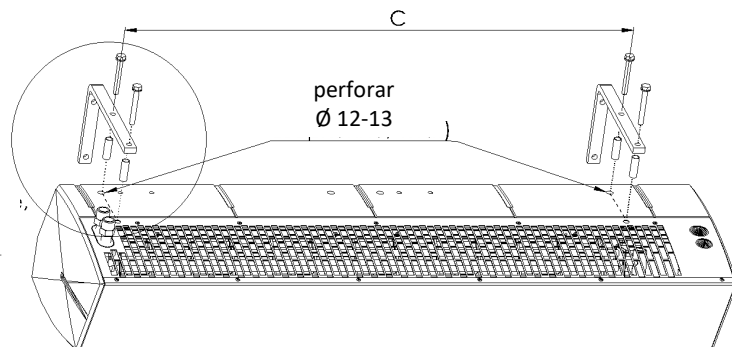
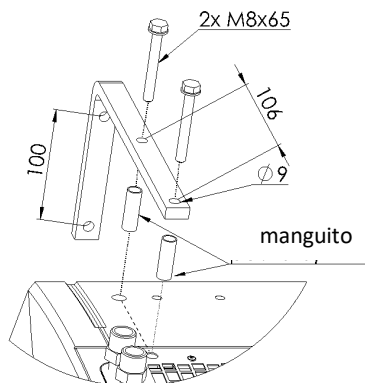

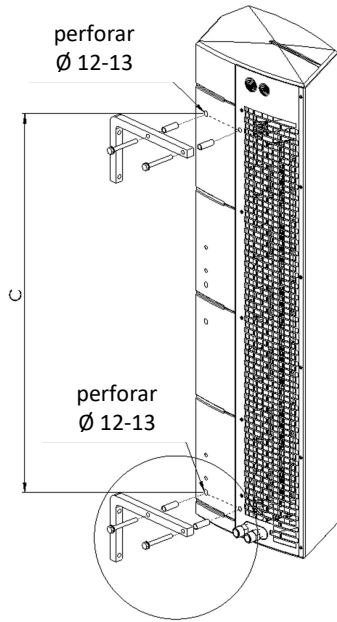

Instalación con soportes verticales

También es posible instalar el dispositivo verticalmente con el motor hacia abajo o hacia arriba. Para este propósito, se utilizan 2 soportes de montaje verticales. En los soportes hay orificios con un diámetro de 9 mm para tornillos M8. En la carcasa de EPP deben perforarse orificios con un diámetro de 12-13 mm en frente de los orificios existentes en la rejilla de entrada hecha de acero. La ubicación exacta se indica mediante etiquetas especiales en la carcasa del EPP y en la figura a continuación. Luego hay que insertar los manguitos espaciadores en los orificios y apretar los soportes. Atornillar los tornillos restantes en las tuercas remachables debajo de la rejilla de entrada hecha de acero para que ambos soportes estén en un mismo plano. Las contratueras debajo de los soportes se usan para asegurar que los tornillos no se aflojen.

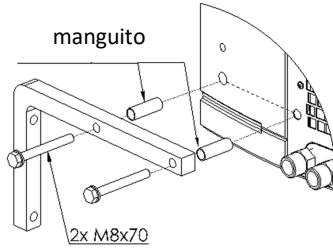

| Cortina | C (mm) | Número de soportes |
|---------|--------|--------------------|
| 100 | 857 | 2 |
| 150 | 1295 | 2 |
| 200 | 1712 | 2 |

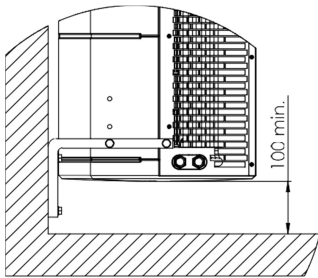

Conexión de boquillas para el medio calefactor

La conexión del medio calefactor a la cortina de calentamiento con el uso de boquillas roscadas G 1/2" debe realizarse con base en un diseño preparado por un diseñador autorizado. Si la cortina de aire está conectada a una red de calefacción sin una unidad de mezcla, se requiere instalar un filtro de agua.

En caso de instalación horizontal o vertical con boquillas en la parte superior, el intercambiador se purga a través de las boquillas. Si el dispositivo está instalado verticalmente con boquillas en la parte inferior, para purgar el intercambiador, utilice un purgador que se encuentra en el colector del intercambiador en el lado del motor. El lugar de la conexión de las tuberías de suministro y retorno no afecta el funcionamiento del dispositivo.

¡NOTA!

- ① Es importante asegurarse de que el dispositivo esté correctamente nivelado. En caso de instalarlo en posición diferente a la horizontal o vertical, se pueden producir daños en el ventilador y puede resultar en el funcionamiento incorrecto del dispositivo.
- ① La distancia mínima entre el dispositivo y el suelo no debe ser inferior a 100 mm.

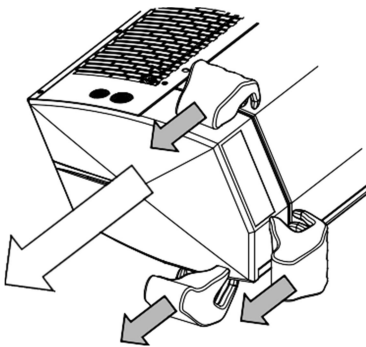

Conexión de la fuente de alimentación y sistema de control de la cortina

Para conectar la fuente de alimentación o control y/o purgar el intercambiador, quita la tapa derecha, fijada con cerraduras a la carcasa inferior de acero y a la carcasa principal de EPP. La tapa se desmonta en la dirección mostrada por las flechas en la figura al lado. Agarre la tapa en los lugares indicados en la figura y "libérela" gradualmente de las cerraduras, unos pocos milímetros a la vez. Las entradas para cables de alimentación y control están ubicadas en la rejilla de entrada.

¡NOTA!

- ① Antes de volver a montar la tapa, asegúrese de que no haya ningún cable entre la tapa y otros elementos de la cortina.

6. PANEL DE CONTROL

El dispositivo puede equiparse con una unidad de control automático (alimentación 230 V), que incluye:

- ☛ Panel de control COMFORT NEW equipado con un termostato interno manual con un interruptor de 3 velocidades de rotación. Un panel de control COMFORT NEW puede controlar hasta 2 dispositivos GUARD.
- ☛ Válvula de agua de dos vías con actuador o válvula de tres vías.
- ☛ Panel de control electrónico INTELLIGENT que permite el ajuste automático de la velocidad de rotación en función de la temperatura ambiente y cuenta con un programador semanal. Es posible la comunicación con el sistema BMS. Un panel de control electrónico INTELLIGENT puede controlar hasta 2 dispositivos GUARD 100/150/200.
- ☛ Separador de señal MULTI 6 que permite controlar hasta 6 dispositivos GUARD.

Después de conectar el termostato y el actuador de la válvula, conectar la alimentación de 230 V al termostato y alimentar el motor del ventilador a través del controlador de rotaciones, el sistema está listo para funcionar.



Descripción de los interruptores del panel de control COMFORT NEW

OFF-I-II-III: interruptores para encender/apagar el ventilador y cambiar velocidades.

HEAT: el termostato envía una señal al actuador y al ventilador; el ventilador se apaga cuando se alcanza la temperatura establecida; la válvula detiene el flujo de agua.

FAN: el funcionamiento del ventilador depende del termostato; las válvulas no funcionan.

COOL: el termostato envía una señal al actuador y al ventilador; el dispositivo se apaga cuando se alcanza una temperatura superior a la establecida.

Adicionalmente, es posible cambiar la armadura SR1 para SR1CONST para que el ventilador funcione independientemente del termostato. En este caso el funcionamiento del termostato solo depende de las válvulas.

HEAT: el ventilador funciona independientemente del termostato; las válvulas funcionan hasta que se alcance la temperatura establecida.

FAN: el ventilador funciona independientemente del termostato, las válvulas no funcionan.

COOL: el ventilador funciona independientemente del termostato, las válvulas funcionan cuando se alcance una temperatura superior a la indicada

7. INTERRUPTOR DE PUERTA GUARD

El interruptor de puerta **GUARD (CC)** es un elemento adicional que sirve para encender/apagar la cortina, dependiendo de la apertura de la puerta de entrada. Está diseñado para instalarse en interiores e incluye:

- ☛ **armario de relés – interfaz de interruptor de lengüeta**
- ☛ **interruptor de lengüeta** para instalar en el hueco de puerta – relé electrónico hermético, controlado por el campo magnético; compuesto por un elemento móvil y un elemento fijo.

Esquema del armario de relés – interfaz de interruptor de lengüeta

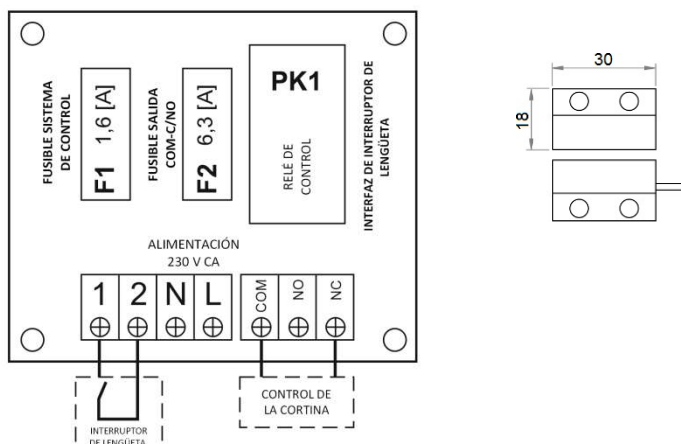

Al instalar el interruptor de puerta GUARD, retire la armadura del fabricante.:

NC-1 para la cortina GUARD W (con calentador de agua) / GUARD C (sin calentador).

NC-COM para la cortina GUARD E (con calentador eléctrico).

8. DIAGRAMA DE CONEXIONES ELÉCTRICAS

La red eléctrica a la que se conectará la cortina debe proporcionar protección contra sobrecalentamiento y cortocircuito. Es necesario proteger la cortina de aire mediante puesta a tierra. La instalación eléctrica y la conexión a la fuente de alimentación de la cortina de aire deben realizarse de acuerdo con los reglamentos y normas de construcción aplicables. La conexión eléctrica debe ser realizada por una persona calificada y familiarizada con el presente manual de instrucciones. El motor del ventilador cuenta con la protección térmica interna estándar contra el sobrecalentamiento.

El conjunto no incluye cable de alimentación ni interruptor principal.

8.1. Esquema de conexión de una cortina GUARD 100/150/200 W (con calentador de agua) o C (sin calentador) al panel COMFORT NEW

* El conjunto no incluye cables eléctricos.

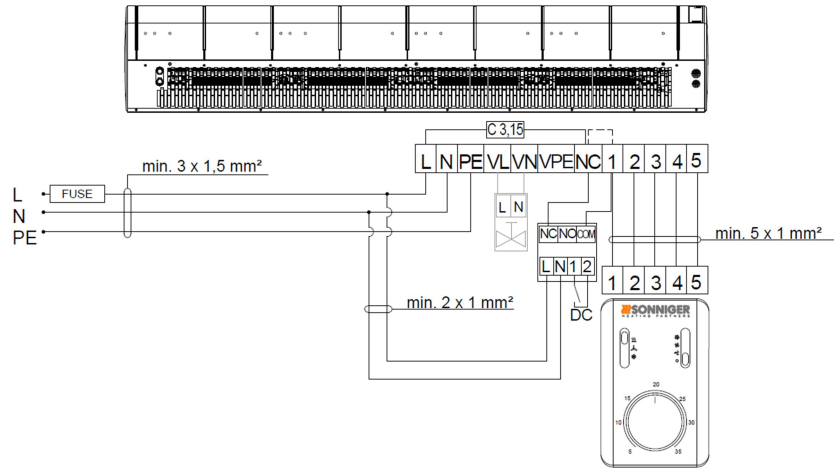

En el caso de la cortina sin interruptor de puerta, la armadura NC-1 debe dejarse en la regleta.

8.2. Esquema de conexión de dos cortinas GUARD 100/150/200 W (con calentador de agua) o C (sin calentador) a un panel COMFORT NEW

* El conjunto no incluye cables eléctricos.

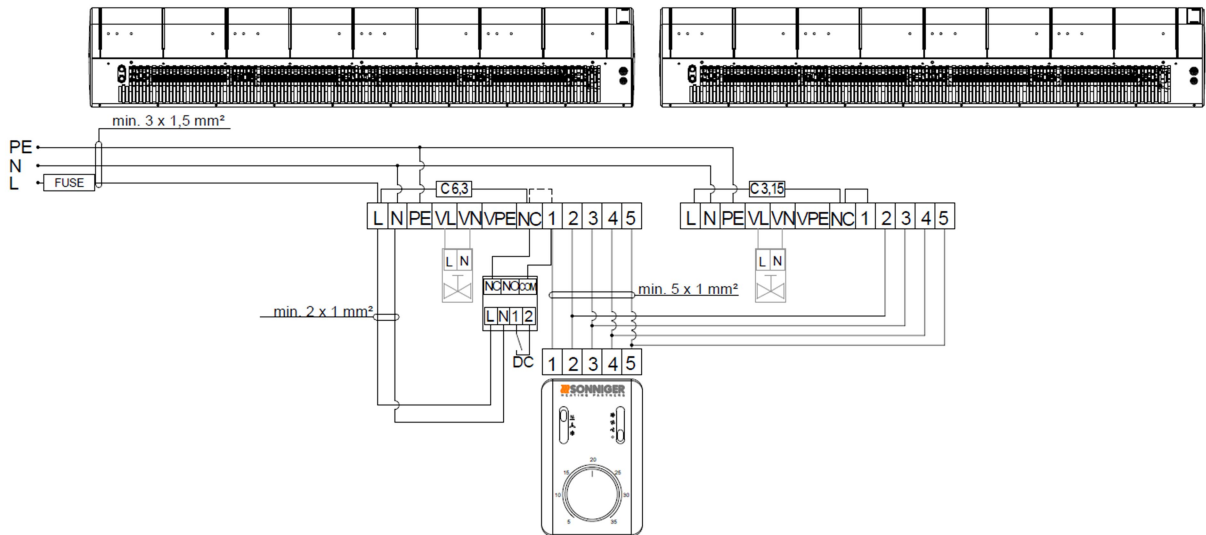

En el caso de la cortina sin interruptor de puerta, la armadura NC-1 debe dejarse en la regleta.

Si se conectan dos cortinas a un panel de control COMFORT NEW, es necesario reemplazar el fusible de la cortina 1 con C 6,3 y quitar el la armadura NC-1.

8.3. Esquema de conexión de una cortina GUARD 100/150/200 E (con calentador eléctrico) al panel COMFORT NEW

** El conjunto no incluye cables eléctricos.*

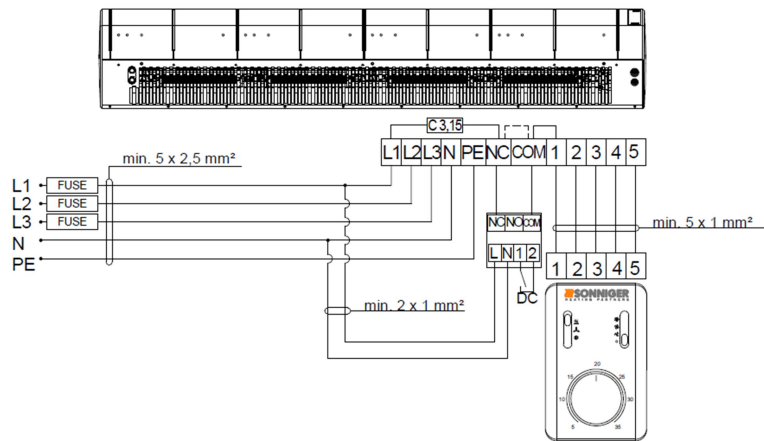

En el caso de la cortina sin interruptor de puerta, la armadura NC COM debe dejarse en la regleta.

8.4. Esquema de conexión de dos cortinas GUARD 100/150/200 E (con calentador eléctrico) a un panel COMFORT

** El conjunto no incluye cables eléctricos.*

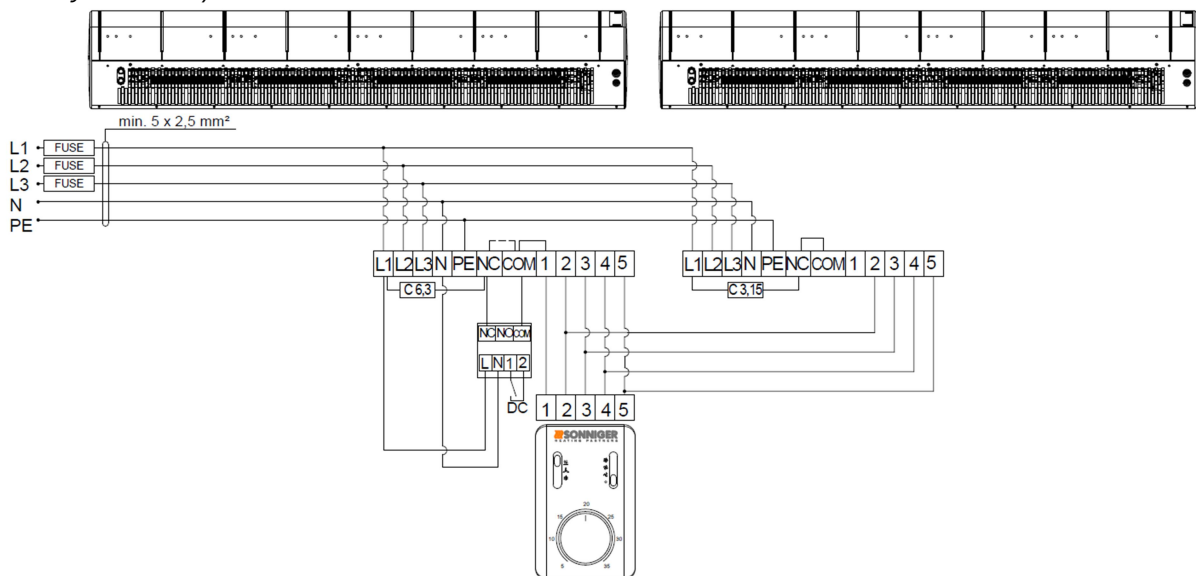

En el caso de la cortina sin interruptor de puerta, la armadura NC COM debe dejarse en la regleta.

Si se conectan dos cortinas a un panel de control COMFORT NEW, es necesario sustituir el fusible de la cortina 1 por C 6,3 (en el caso de la cortina con interruptor de puerta, debe quitarse la armadura NC-COM de la cortina 1).

¡NOTA!

- ① Fuente de alimentación para calentadores PTC 3x400 V/50 Hz:
- ① mín. 5x2,5 mm para G100E (B16),
- ① mín. 5x4 mm para G150E (B20),
- ① mín. 5x6 mm para G200E (B30).

8.5. Esquema de conexión de las cortinas GUARD 100/150/200 W o C al panel INTELLIGENT

8.5.1. Con interruptor magnético

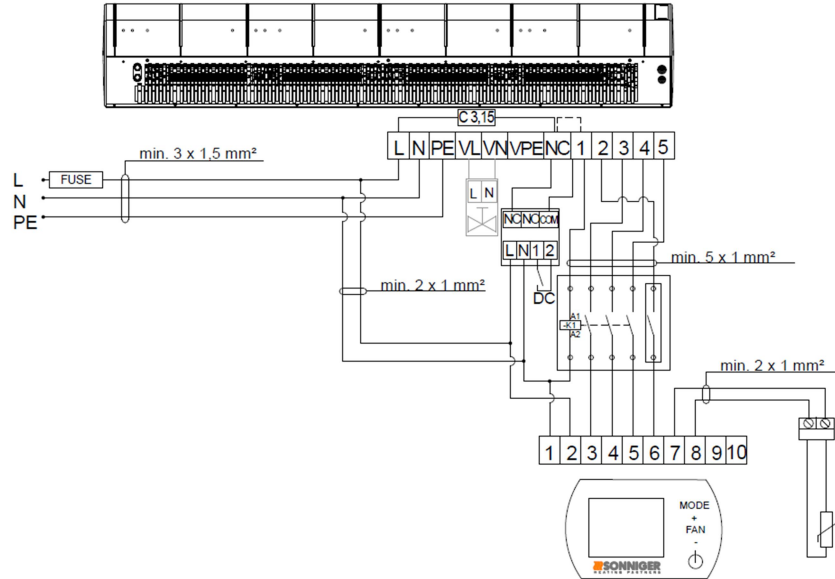

8.5.2. Sin interruptor magnético

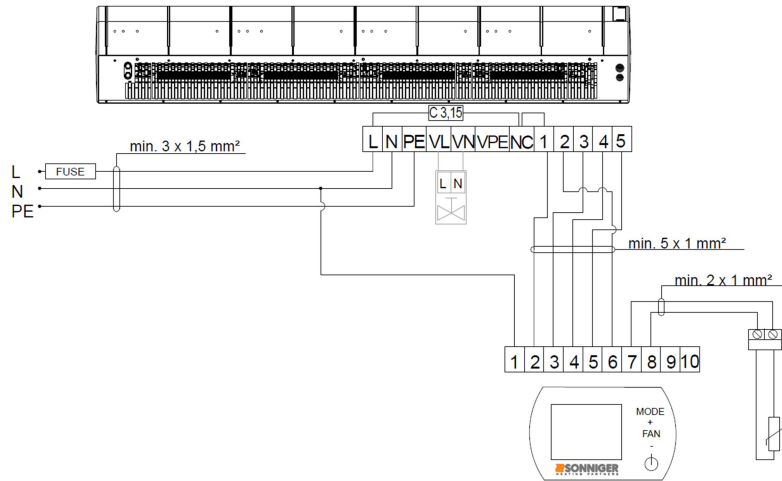

8.6. Esquema de conexión de dos cortinas GUARD 100/150/200 W o C al panel INTELLIGENT

8.6.1. Con interruptor magnético

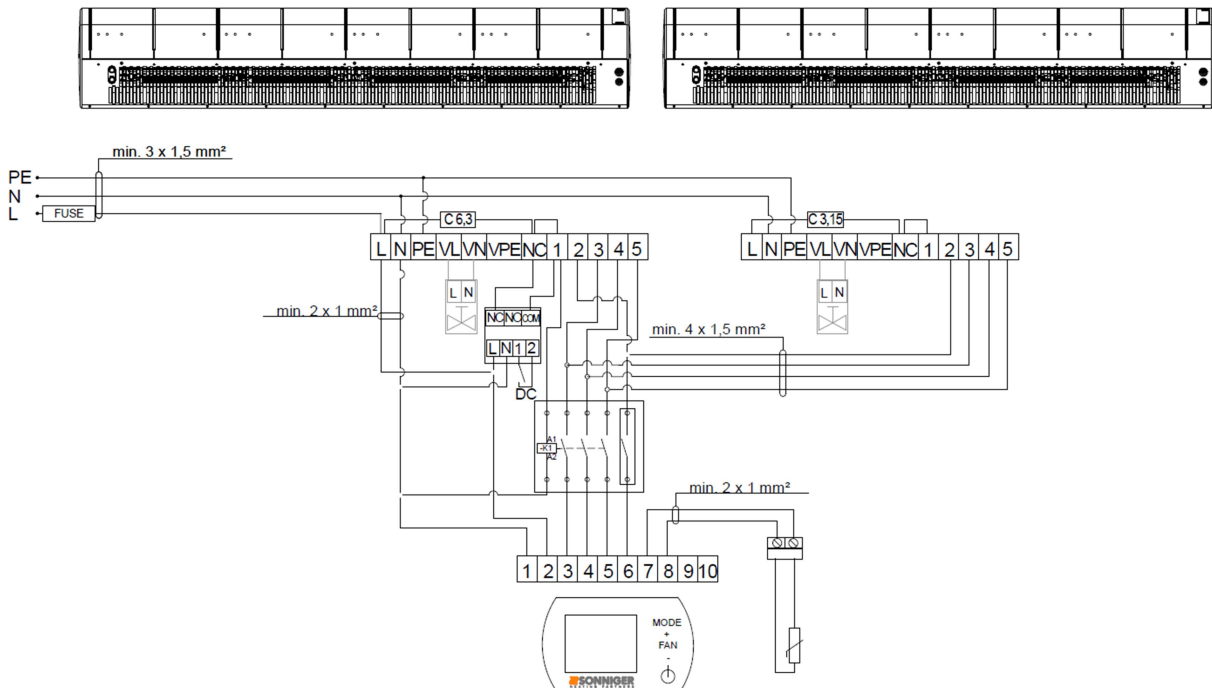

Si se conectan dos cortinas a un panel de control INTELLIGENT, es necesario sustituir el fusible de la cortina 1 por C 6,3 (en el caso de la cortina con interruptor de puerta, debe quitarse la armadura NC-COM de la cortina 1).

8.6.2. Sin interruptor magnético

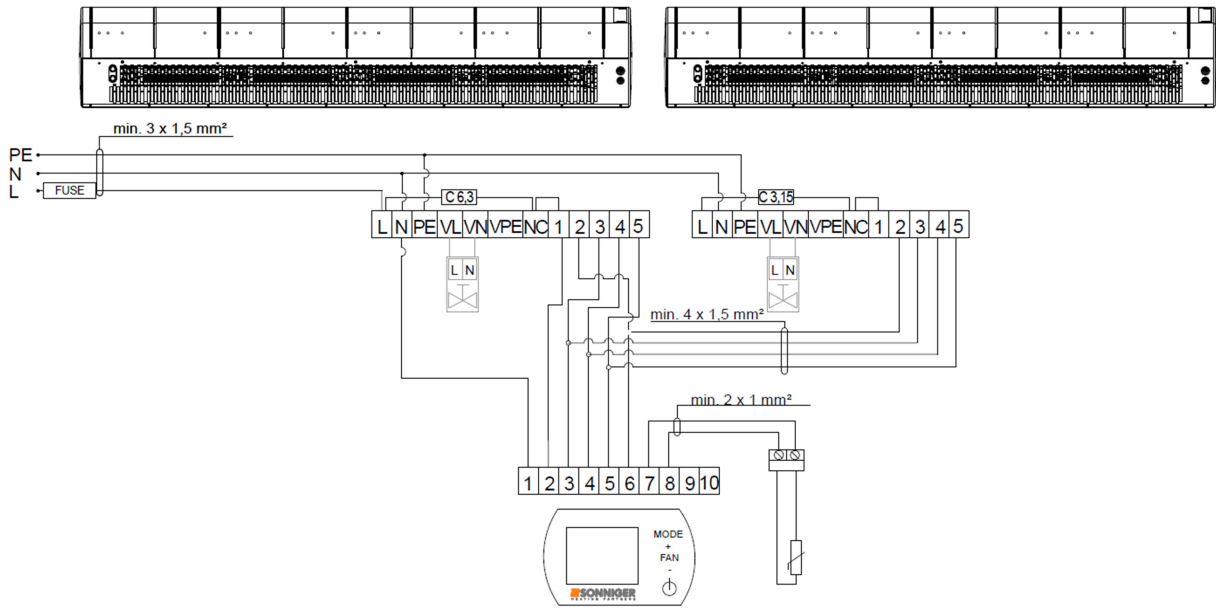

8.7. Esquema de conexión de las cortinas GUARD 100/150/200 E al panel INTELLIGENT

8.7.1. Con interruptor magnético

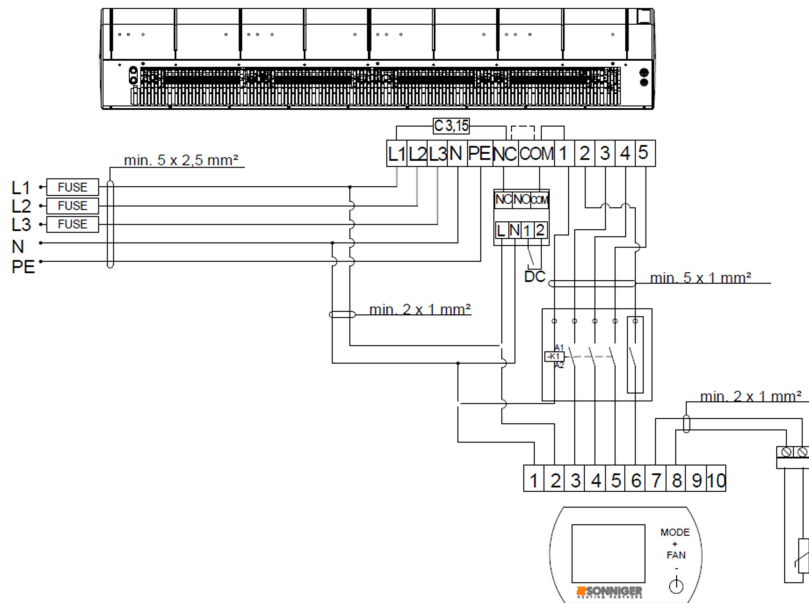

8.7.2. Sin interruptor magnético

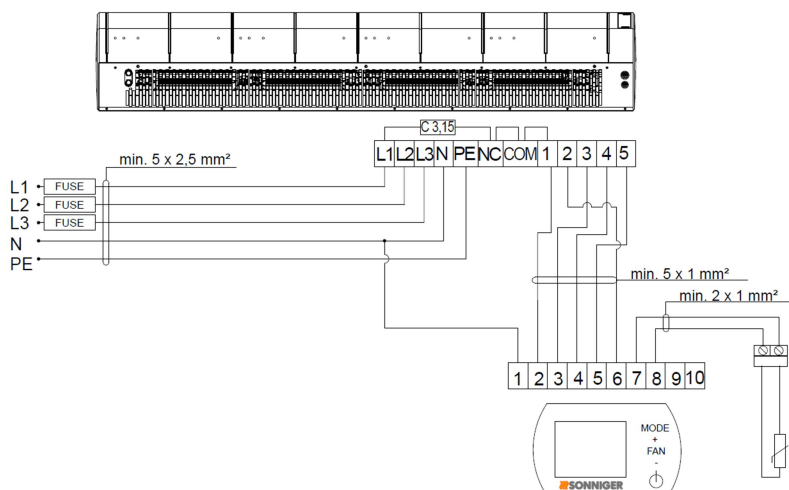

8.8. Esquema de conexión de dos cortinas GUARD 100/150/200 W o C al panel INTELLIGENT

8.8.1. Con interruptor magnético

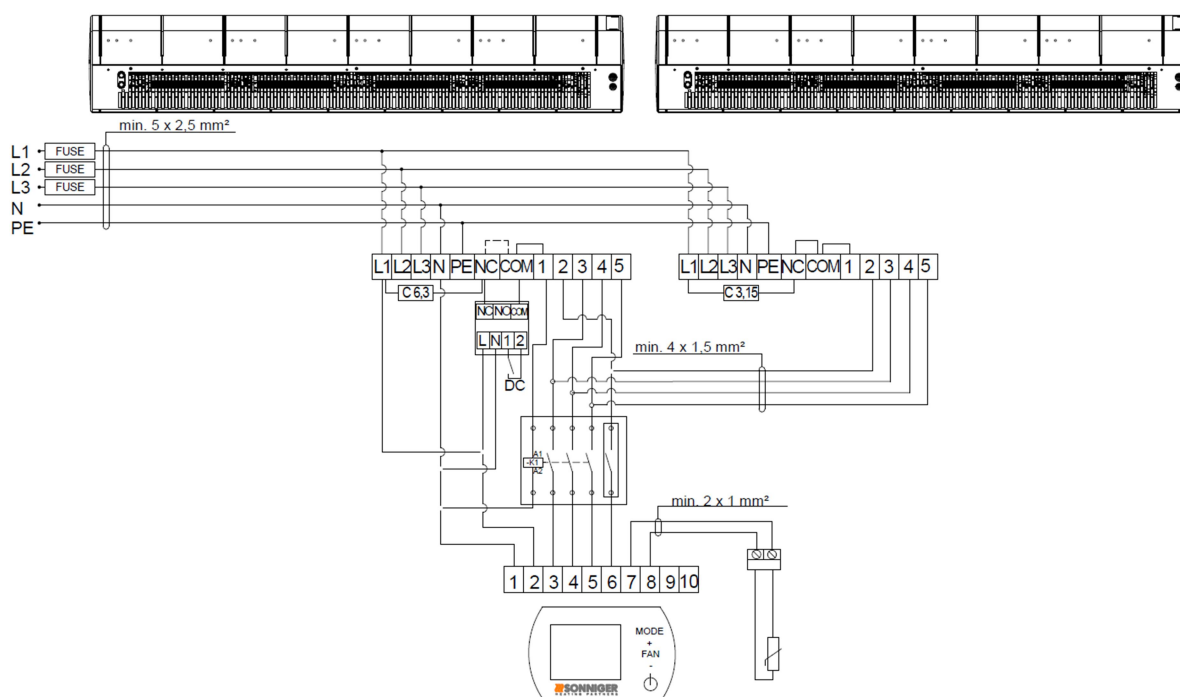

Si se conectan dos cortinas a un panel de control INTELLIGENT, es necesario sustituir el fusible de la cortina 1 por C 6,3 (en el caso de la cortina con interruptor de puerta, debe quitarse la armadura NC-COM de la cortina 1).

8.8.2. Sin interruptor magnético

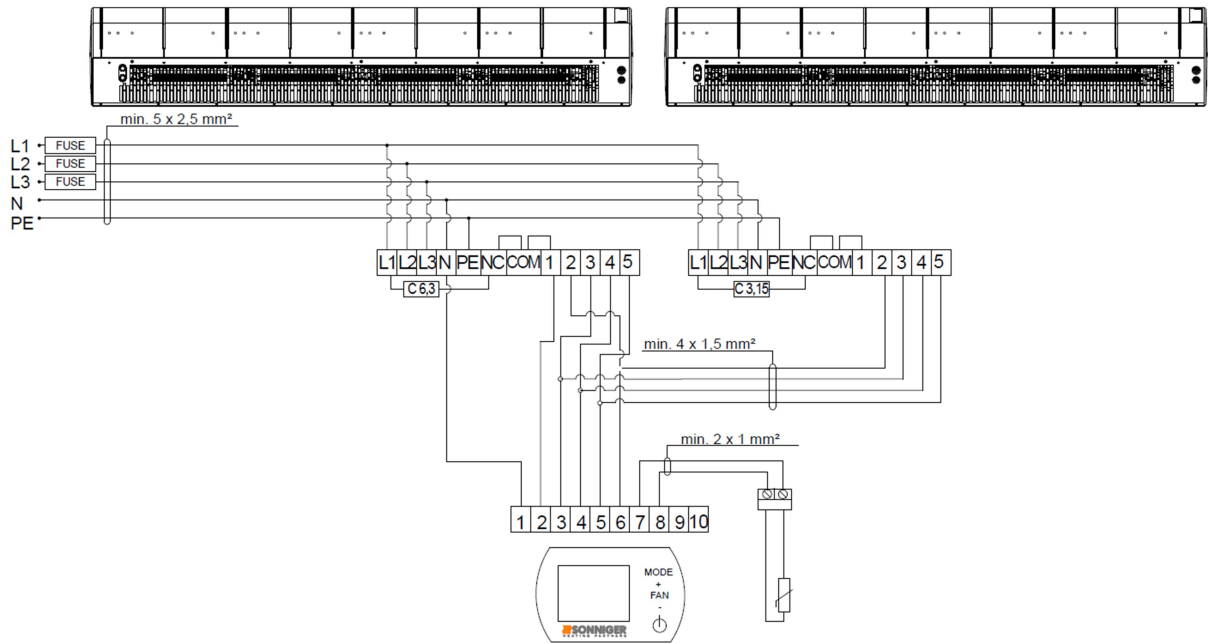

Si se conectan dos cortinas a un panel de control INTELLIGENT, es necesario sustituir el fusible de la cortina 1 por C 6,3.

¡NOTA!

- ① Fuente de alimentación para calentadores PTC 3x400 V/50 Hz:
- ① mín. 5x2,5 mm para G100E (B16),
- ① mín. 5x4 mm para G150E (B20),
- ① mín. 5x6 mm para G200E (B30).

9. OPERACIÓN Y MANTENIMIENTO

El conjunto de motor y ventilador instalado en las cortinas de aire GUARD está compuesto de dispositivos que no requieren mantenimiento, pero se recomiendan revisiones periódicas, especialmente del motor y de los cojinetes (el rotor del ventilador debe girar libremente, sin desviaciones axiales o radiales y golpes de cualquier tipo).

El intercambiador de calor requiere una limpieza sistemática de todas las impurezas. Antes del inicio de la temporada de calefacción, se recomienda limpiar el intercambiador de calor con aire comprimido dirigido a las salidas del aire (no hay necesidad de desmontar el dispositivo). Preste especial atención al limpiar las aletas del intercambiador debido a la alta posibilidad de daños. Si la aleta está doblada, use una herramienta especial para enderezarla. Si el dispositivo no utiliza durante un período de tiempo prolongado, desenchúfelo antes del próximo uso.

El intercambiador de calor no está equipado con ningún dispositivo de protección contra incendios. El intercambiador de calor puede dañarse si la temperatura ambiente desciende por debajo de 0°C .

Si el dispositivo funciona en un local donde la temperatura desciende por debajo de 0°C , hay que añadir líquido anticongelante al sistema de circulación de agua. El líquido anticongelante debe ser adecuado para el material del intercambiador (cobre), así como para los demás elementos del sistema hidráulico. El líquido debe diluirse con agua según las recomendaciones del fabricante.

La cortina con calentador eléctrico está equipada con contactores que conducen la electricidad al calentador durante la operación de la cortina. Debido al modo de funcionamiento de este componente, los cables en los terminales pueden aflojarse, por tanto, es necesario revisar las conexiones eléctricas periódicamente, por lo menos cada 12 meses.

¡NOTA!

- ① Todos los trabajos de reparación y mantenimiento deben realizarse con la tensión desactivada y la entrada de calor cerrada.
- ① Para realizar trabajos de instalación, puesta en marcha y mantenimiento, solo debe emplearse personal debidamente cualificado y familiarizado con las normas de seguridad relacionadas con el manejo de dispositivos eléctricos.
- ① Está terminantemente prohibido reparar cualquier fuga de refrigerante cuando el sistema de agua esté bajo presión.
- ① Cualquier reparación del dispositivo debe realizarse exclusivamente cuando el dispositivo está desconectado de la fuente de alimentación.
- ① Si durante el funcionamiento del dispositivo se emiten ruidos metálicos, se producen vibraciones o el nivel de ruido aumenta, verifique si la fijación del ventilador no se ha aflojado. En caso de problemas, hay que ponerse inmediatamente en contacto con el instalador del dispositivo o con un servicio autorizado de SONNIGER.

10. UNIDAD DE CONTROL AUTOMÁTICO INTELLIGENT WIFI

El panel INTELLIGENT WIFI con programador semanal y modo de funcionamiento automático selecciona la velocidad del ventilador en función de la temperatura configurada. Cuanto menor sea la temperatura del aire en el local, tanto mayor será la salida del aire. La velocidad del ventilador cambia automáticamente sin ninguna intervención manual del usuario. Además, es posible controlar el funcionamiento del dispositivo a través de la aplicación móvil.

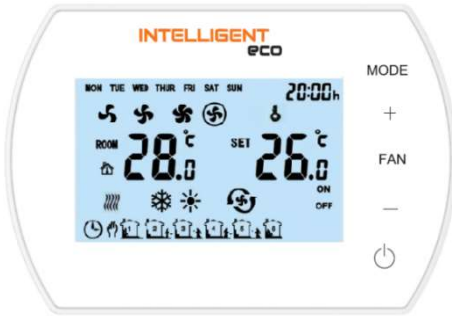

Funciones

- Lectura de temperatura del sensor interno o sensor NTC externo.
- Control manual o automático de 3 velocidades del ventilador.
- Programación semanal: 5/1/1.
- Protección anticongelante: 5 ~ 15 °C.
- Control remoto desde la aplicación Tuya Smart.
- Contacto seco.

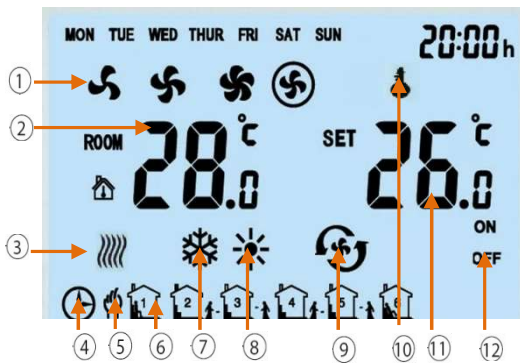

- 1 - Velocidad del ventilador: 1, 2, 3 o automática
- 2 - Temperatura ambiente
- 3 - Símbolo de protección anticongelante
- 4 - Programación automática
- 5 - Ajustes manuales
- 6 - 6 zonas horarias por día
- 7 - Modo de refrigeración
- 8 - Modo de calefacción
- 9 - Modo de ventilación
- 10 - Bloqueo de configuración
- 11 - Temperatura establecida
- 12 - Estado de encendido/apagado de las zonas horarias



- 13 - Modo:
Presione brevemente para seleccionar el modo manual o el modo programable
Mantenga presionado durante 3 segundos para seleccionar el modo de refrigeración, el modo de calentamiento o el modo de ventilación.
- 14 - Ventilador:
Presione brevemente para seleccionar la velocidad del ventilador: Low (Baja), Med (Media), High (Alta) o Auto (Automática).
- 15 - Activar/desactivar el panel INTELLIGENT.

Parámetros técnicos

| | | |
|---|--------------------------------|--------------------------------|
| 1 | Fuente de alimentación | 230 V/50 Hz |
| 2 | Rango de ajuste de temperatura | 5 °C-40 °C |
| 3 | Rango de funcionamiento | -10 °C-60 °C |
| 4 | IP | 20 |
| 5 | Sensor de temperatura | Interno/externo NTC (opcional) |

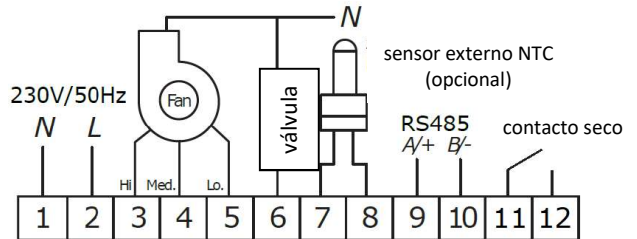

Dimensiones

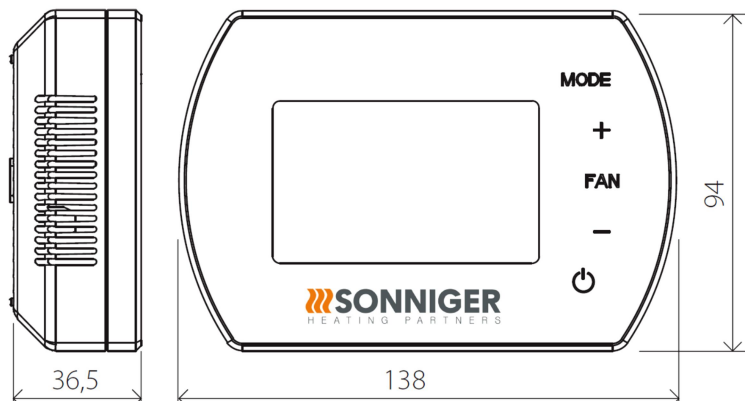

Gestión del panel

Cuando el panel INTELLIGENT está apagado, mantenga presionado el botón MODE durante 5 segundos. Se mostrará el código 1. Seleccionando "+" o "-", se cambia la configuración. Manteniendo presionado el botón MODE, puede cambiar el código.

| Configuración del menú | Opción | Valor |
|------------------------|------------------------------------|--|
| 1 | Calibración de temperatura | -9 °C ~ +9 °C |
| 2 | EEPROM | 0: No recordado 1: Recordado |
| 3 | Modo de funcionamiento | C1: Modo de funcionamiento termostático C2: Modo de funcionamiento continuo |
| 4 | Selección del sensor | 0: Sensor interno 1: Sensor externo NTC |
| 5 | Anticongelante | 0: Apagado 1: Encendido |
| 6 | Rango de ajuste de anticongelante | +5 °C ~ +15 °C |
| 7 | Señal ALARMA | 0: No disponible 1: Disponible |
| 8 | Ajuste de contacto seco | 0: NO 1: NC |
| 9 | Funciones MODBUS | 0: No disponibles 1: Disponibles |
| 10 | Velocidad BMS | 0-2400/1-9600/2-19200 |
| 11 | Configuración del protocolo MODBUS | 1~247 (01~F7) |

Botón de bloqueo/desbloqueo

Mantenga presionados los botones "+" y "-" simultáneamente durante 5 segundos para BLOQUEAR todos los botones. Mantenga presionados los botones "+" y "-" simultáneamente durante 5 segundos para DESBLOQUEAR todos los botones.

Presione el botón MODE para seleccionar:

modo manual  o modo automático .

Mantenga presionado el botón MODE durante 5 segundos para seleccionar:

modo de refrigeración , modo de calefacción  o modo de ventilación .







Presione el botón FAN para seleccionar la velocidad del ventilador:

baja , media , alta  o automática .

Mantenga presionado el botón FAN durante 5 segundos para programar manualmente:







lunes-viernes, sábado y domingo (6 configuraciones del panel INTELLIGENT por día).

Funciones BMS

-  Gestión/Lectura
-  Operación/Inactividad
-  Programa semanal
-  Temperatura
-  Velocidad del ventilador
-  Calefacción, refrigeración o ventilación
-  Protección anticongelante

| N.º | Datos | Especificaciones |
|-----|--------------------------|---|
| 1 | Modo de operación | RS485 semidúplex; ordenador o controlador como maestro; termostato como esclavo |
| 2 | Interfaz | A (+), B (-), 2 cables |
| 3 | Tasa de baudios | 0-2400 / 1-9600 / 2-19200 |
| 4 | Byte | 9 bits en total: 8 bits de datos + 1 bit de parada |
| 5 | Modbus | Modo RTU |
| 6 | Transmisión | Formato RTU (Unidad Terminal Remota). Consulte las instrucciones de MODBUS. |
| 7 | Dirección del termostato | 1-247 ; (0 es la dirección de transmisión y representa todos los termostatos sin respuesta) |

Funciones WIFI

-  Gestión/Lectura
-  Operación/Inactividad
-  Programa semanal
-  Temperatura
-  Velocidad del ventilador
-  Calefacción, refrigeración o ventilación

CONEXIÓN DEL PANEL INTELLIGENT WIFI CON LA APLICACIÓN TUYA

1. Descarga la aplicación Tuya Smart (disponible en App Store y Play Store).
2. Conecte el panel de control a la fuente de alimentación y al dispositivo (el panel de control debe estar apagado).
3. Active la aplicación Tuya y siga las instrucciones.
4. Active Bluetooth y WiFi durante la conexión y luego active la aplicación Tuya.
5. Para conectarse en el panel INTELLIGENT, mantenga presionado el botón "+" durante 5 segundos hasta que aparezca el comunicado SA en el lado izquierdo de la pantalla.
6. Seleccione "Agregar dispositivo". La aplicación debe detectar el controlador. Presione "Add" y después de completar el proceso de configuración, presione "Siguiente" y "Terminado".
7. En ausencia de la opción "Add", seleccione la pestaña "Dispositivos pequeños" y la opción "Termostato (Wi-Fi)". Luego ingrese los datos para conectarse a la red WiFi seleccionada y confirme. Después presione "Blink slowly" (Parpadeo despacio).
8. Aparecerá una pantalla de información sobre la búsqueda de dispositivos. Después de detectar el controlador, el proceso de conexión es automático. Después de completar el proceso de configuración, presione "Siguiente" y "Terminado".

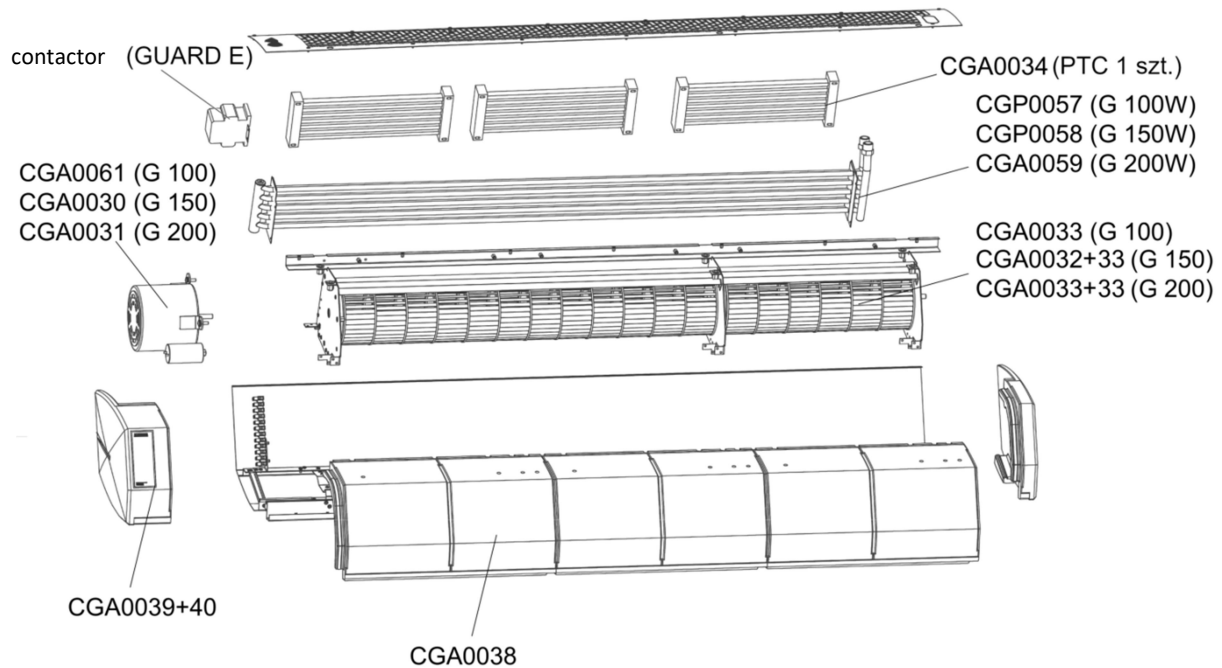

REPUESTOS

COLOR DEL DISPOSITIVO

Componentes de EPP: RAL 7016
Componentes pintados: RAL 9006

CUMPLIMIENTO DE LA DIRECTIVA RAEE 2012/19/UE

De conformidad con la legislación aplicable, es decir, la Ley de 29 de julio de 2005 sobre residuos de dispositivos eléctricos y electrónicos (Diario Oficial de Leyes de 2005 N.º 180, documento 1495, con modificaciones posteriores) y la Ley de 21 de noviembre de 2008 por la que se modifica la Ley de residuos de dispositivos eléctricos y electrónicos y algunas otras leyes (Diario Oficial de Ley de 2008, N.º 223, documento 1464), en el momento de la compra de nuevos dispositivos eléctricos o electrónicos con el siguiente símbolo:



¡Atención! RECUERDE QUE ESTOS EQUIPOS DEBERÁN ELIMINARSE POR SEPARADO (Artículo 22 (1), Diario Oficial de Leyes de 2005 No. 180, documento 1495).

Para obtener información sobre el sistema de recogida de residuos de dispositivos eléctricos y electrónicos, póngase en contacto con su distribuidor.

TÉRMINOS Y CONDICIONES DE GARANTÍA

§ 1. Términos y condiciones de garantía para dispositivos de la serie GUARD, GUARD PRO y HEATER CONDENS.

1. En virtud de la garantía, el cliente tendrá derecho a reemplazar el dispositivo o su componente por un producto nuevo y libre de defectos, exclusivamente si durante el período de garantía el fabricante considera que la eliminación del defecto no es posible.
2. El usuario podrá solicitar reparación gratuita una vez que presente un comprobante de compra y una Tarjeta de Garantía debidamente rellena.
3. La garantía cubre los defectos materiales del dispositivo que impidan su uso conforme con el propósito previsto. La garantía no cubre obras de instalación y mantenimiento.
4. El período de garantía es de 24 meses a partir de la fecha de entrega del dispositivo al Comprador indicada en la factura de venta. La garantía cubre todas las piezas/componentes entregados.
5. Para realizar una reparación bajo la garantía, el usuario estará obligado a entregar el dispositivo reclamado al taller del fabricante.
6. Según la decisión de SONNIGER, el fabricante podrá poner a disposición del usuario un dispositivo de reemplazo para que sea utilizado durante el examen de la reclamación bajo la garantía. El dispositivo de reemplazo será cubierto por una factura que se cancelará una vez aceptada la reclamación hecha al amparo de la garantía.
7. Si se encuentra un defecto causado por una instalación, puesta en marcha o mantenimiento no conforme con lo dispuesto en la Documentación de Operación y Mantenimiento, no se aceptará la reclamación al amparo de la garantía.
8. Los dispositivos solo pueden ser puestos en marcha y reparados por personas capacitadas en su instalación y mantenimiento que tengan calificaciones apropiadas. Todos los trabajos relacionados con la puesta en marcha, el mantenimiento o la reparación deben registrarse en la Tarjeta de Garantía.
9. El prerrequisito para la vigencia de la garantía es la instalación y puesta en marcha del dispositivo en conformidad con las disposiciones incluidas en la Documentación de Operación y Mantenimiento dentro de 6 meses a partir de la fecha de compra a más tardar.
10. El producto está cubierto por la garantía durante todo el período de garantía solo si se realizan las obras de mantenimiento especificadas en la sección "Mantenimiento" de la Documentación de Operación y Mantenimiento.
11. La prestación de servicios al amparo de la garantía no interrumpirá ni suspenderá la vigencia de la garantía. La garantía de los componentes sustituidos o reparados terminará con la expiración de la garantía del dispositivo.

§ 2. Exclusiones de la garantía

1. La garantía no cubre daños mecánicos ni daños a los componentes eléctricos resultantes del uso inadecuado, el transporte incorrecto, la tensión anormal u otras razones no relacionadas con los defectos del producto. Por lo tanto, la garantía cubre únicamente la sustitución de piezas/componentes que presenten defectos de fabricación. Las piezas/componentes nuevos se entregarán sin coste adicional únicamente si las piezas/componentes defectuosos se hayan devuelto.
2. La garantía no cubre errores técnicos que se produzcan durante los procedimientos de instalación, ajuste o control, en particular los siguientes defectos:
 - a. Defectos resultantes de la conexión del dispositivo a un sistema de ventilación diseñado de forma inadecuada que permite cargas de calor adicionales inconformes con las normas aplicables y reduce la eficiencia del intercambiador de calor.
 - b. Defectos resultantes de la conexión a los componentes o piezas que formen parte del sistema de calefacción, pero no hayan sido suministrados por el vendedor, y cuyo funcionamiento inadecuado afecte la eficacia del dispositivo.
 - c. Defectos resultantes de la conexión a los componentes que no sean repuestos originales.
 - d. Defectos resultantes de la reventa del producto por parte del primer comprador/usuario a otro comprador que haya desmontado e instalado un dispositivo previamente instalado y puesto en funcionamiento en otras condiciones determinadas.
 - e. Defectos resultantes de una inspección incorrecta o conocimientos insuficientes del instalador o del personal técnico que realiza de forma indebida los trabajos de mantenimiento postventa del dispositivo.
 - f. Defectos resultantes de las condiciones específicas de uso que difieran de las aplicaciones típicas, a menos que las partes (el vendedor y el personal técnico del cliente) hayan acordado previamente tales condiciones por escrito.
 - g. Defectos resultantes de fuerza mayor, tales como incendios, explosiones y otros incidentes que puedan causar daños a los dispositivos mecánicos, eléctricos y de protección.
 - h. Defectos resultantes de una limpieza inadecuada de la sala de máquinas u otro lugar donde se haya instalado el dispositivo; la limpieza debe realizarse periódicamente, en función de las condiciones específicas de operación y la acumulación de polvos.
 - i. Defectos resultantes de la ausencia o inadecuación de limpieza de los intercambiadores de calor; la limpieza debe realizarse periódicamente, en función de las condiciones específicas de operación y la acumulación de polvos.
 - j. Defectos resultantes de la instalación inadecuada en las condiciones de funcionamiento con baja temperatura exterior.
 - k. Defectos resultantes de baja temperatura si el instalador no haya instalado ningún dispositivo de protección para evitar:
 - o bajas temperaturas en componentes eléctricos y mecánicos como válvulas, dispositivos de control eléctricos o electrónicos,
 - o condensación de agua y formación de escarcha o hielo cerca del dispositivo,
 - o choque térmico del calentador o del intercambiador de calor causado por cambios bruscos de la temperatura exterior.

§ 3. SONNIGER no será responsable de:

1. Mantenimiento regular, inspecciones resultantes de la Documentación de Operación y Mantenimiento o programación del dispositivo.
2. Defectos causados por la inactividad del dispositivo durante el periodo de espera para los servicios de garantía.
3. Cualquier daño a la propiedad del cliente que no sea el dispositivo.

§ 4. Procedimiento de reclamación

1. Las reclamaciones sujetas a estos Términos y Condiciones de Garantía deberán presentarse por el usuario directamente al Fabricante.
2. Todos los servicios de garantía se realizarán dentro de 14 días laborales siguientes a la fecha de presentación de la reclamación. En casos excepcionales, este plazo podrá ser prolongado, en particular cuando el defecto no sea permanente y su determinación requiera un diagnóstico extendido o cuando para realizar los servicios de garantía se requiera conseguir piezas o subconjuntos de un subproveedor.
3. Con respecto a los servicios de garantía, el usuario se compromete a:
 - permitir el pleno acceso a los espacios donde se encuentran instalados los dispositivos y proporcionar herramientas necesarias que permitan el acceso directo al propio dispositivo (elevador, andamio, etc.) para que se puedan realizar los servicios de garantía,
 - presentar la Tarjeta de Garantía original y una factura IVA que confirme la compra del dispositivo,
 - garantizar la seguridad laboral durante la prestación de los servicios de garantía,
 - garantizar el inicio del trabajo inmediatamente después de la llegada del personal de servicio.
4. Para notificar un defecto cubierto por la garantía, es necesario enviar los siguientes documentos a la dirección del fabricante:
 - a. formulario de reclamación correctamente relleno, disponible en el sitio web www.sonniger.com,
 - b. copia de la Tarjeta de Garantía debidamente rellena,
 - c. copia del informe de primera puesta en marcha y de la inspección de garantía,
 - d. copia de la factura de venta.
5. Los trabajos de reparación, incluido el reemplazo de las piezas, se realizarán de forma gratuita solo si un representante del servicio autorizado de SONNIGER considere que el defecto o mal funcionamiento del dispositivo ha sido causado por una falla del dispositivo o del fabricante.
6. Serán a cargo del reclamante todos los costes (reparación, viaje, repuestos) incurridos debido a una reclamación injustificada, especialmente si un representante del servicio autorizado de SONNIGER encuentre que el defecto ha sido causado por el incumplimiento con las instrucciones contenidas en la Documentación de Operación y Mantenimiento o si haya ocurrido alguna de las situaciones descritas en el § 2 (Exclusiones de la garantía).
7. El reclamante estará obligado a confirmar por escrito la realización de los servicios de garantía.
8. SONNIGER tendrá derecho a negarse a realizar los servicios de garantía en caso de que SONNIGER Polska no haya recibido el pago completo por el dispositivo reclamado o por los servicios anteriores.

TARJETA DE GARANTÍA

Inversión:.....

Modelo del dispositivo:

Número de serie:.....

Fecha de compra:.....

Fecha de puesta en marcha:.....

Datos de la empresa instaladora:.....

Persona que ha puesto en marcha el dispositivo:.....

Nombre de empresa:.....

.....

Dirección:.....

Teléfono:.....

Firma de la persona que ha puesto en marcha el dispositivo:

Trabajos de instalación, inspección y reparación:

| Fecha | Alcance de los trabajos de instalación, inspección, reparación | Firma y sello de la empresa instaladora |
|-------|--|---|
| | | |
| | | |
| | | |
| | | |

Manuale d'uso e manutenzione GUARD



SONNIGER S.A.

ul. Śląska 35/37, 81-310 Gdynia, Poland, infolinia 801 055 155, tel. + 48 58 785 34 80, www.sonniger.com
Sąd Rejonowy Gdańsk-Północ, VIII Wydział Gospodarczy Krajowego Rejestru Sądowego, KRS 0000966611, NIP 586 227 35
14, Regon 22154369 kapitał zakładowy: 1.655.000 PLN

1. DESTINAZIONE D'USO DEL DISPOSITIVO

La barriera d'aria GUARD è destinata ad essere utilizzata in regioni con clima moderato e freddo, in spazi con temperature comprese tra -10 e + 40° C, in condizioni esenti da fattori esterni come pollini, idrometeore (precipitazioni orizzontali).

In inverno le barriere d'aria proteggono dalla dispersione di calore negli ambienti indirizzando un flusso di aria sull'entrata ed evitando l'ingresso di aria fredda nel locale riscaldato. In estate, le barriere possono essere utilizzate come dispositivi di raffrescamento per impedire l'ingresso di aria calda ed inquinanti dall'esterno.

Le barriere d'aria GUARD sono progettate per evitare la dispersione di calore in edifici di medie e grandi dimensioni dove l'altezza di montaggio è fino a 4 m, quali ad esempio:

- ▮ Supermercati, grandi centri commerciali,
- ▮ showroom di autosaloni e stazioni di servizio,
- ▮ centri sportivi,
- ▮ superfici espositive.

2. PARAMETRI TECNICI

| PARAMETRI TECNICI | BARRIERE CON SCAMBIATORE IDRAULICO | | | BARRIERE CON RESISTENZA ELETTRICA | | | BARRIERE DI SOLA VENTILAZIONE | | | |
|---|---------------------------------------|----------------|----------------|--------------------------------------|----------------|----------------|----------------------------------|----------------|----------------|----------------|
| | GUARD 100W | GUARD 150W | GUARD 200W | GUARD 100E | GUARD 150E | GUARD 200E | GUARD 100C | GUARD 150C | GUARD 200C | |
| Larghezza Lama d'aria | m | 1 | 1.5 | 2 | 1 | 1.5 | 2 | 1 | 1.5 | 2 |
| Massima altezza di installazione | m | 4 | | | 4 | | | 4 | | |
| Portata Aria Massima | m ³ /h | 1200/1550/2000 | 2200/3000/3600 | 2900/4000/4800 | 1200/1550/2000 | 2200/3000/3600 | 2900/4000/4800 | 1250/1600/2100 | 2250/3100/3700 | 3000/4200/5000 |
| Potenza Termica * | kW | 10-16 | 20-29 | 25-40 | 4 - 7 | 6,5 - 11 | 8,5 - 14 | - | - | - |
| Aumento Temperatura ΔT ** | ΔT | - | - | - | 12 | 13 | 14 | - | - | - |
| Pressione operativa Massima | MPa | 1,6 | | | - | - | - | - | - | - |
| Diametro Ugelli di collegamento | " | 1/2' | | | - | - | - | - | - | - |
| Alimentazione Motore, assorbimento | V/Hz A | 230/50 1,4A | 230/50 1,8A | 230/50 2,4A | 230/50 1,4A | 230/50 1,8A | 230/50 2,4A | 230/50 1,4A | 230/50 1,8A | 230/50 2,4A |
| Alimentazione Motore, assorbimento *** | V/Hz A | 220/60 1,8A | 220/60 2,2A | 220/60 2,9A | 220/60 1,8A | 220/60 2,2A | 220/60 2,9A | 220/60 1,8A | 220/60 2,2A | 220/60 2,9A |
| Potenza Motore | kW | 0,16 | 0,18 | 0,26 | 0,16 | 0,18 | 0,26 | 0,16 | 0,18 | 0,26 |
| Alimentazione Resistenza, assorbimento **** | V/Hz A | - | - | - | 400/50 12,6A | 400/50 19,1A | 400/50 25,1A | - | - | - |
| Peso con/senza acqua | kg | 18,0 / 16,5 | 22,6 / 20,5 | 31,0 / 28,0 | 17 | 21,5 | 29 | 15 | 18,5 | 25 |
| Rumorosità livello I / II / III ***** | dB (A) | 44/49/59 | 45/49/61 | 46/49/61 | 44/49/59 | 45/49/61 | 46/49/61 | 45/50/60 | 46/50/61 | 47/50/61 |
| Grado Protezione IP | | IP21 | | | IP21 | | | IP21 | | |

* potenza termica per agente acqua 90/70 e temperatura aria in ingresso 0°C

** Aumento della temperatura per aria ambiente 18°C

*** versioni per KSA, Egypt

**** assorbimento con temperatura aria ambiente 18°C e lunghezza cavo di 10m; L'assorbimento [A] aumenta in relazione alla diminuzione della temperatura dell'aria in ingresso o l'estensione della lunghezza dei cavi di alimentazione

***** Livello di rumorosità misurato ad una distanza di 3 m nello spazio aperto di un edificio.

DIMENSIONI DEI MODELLI GUARD 100-150-200 W, E, C

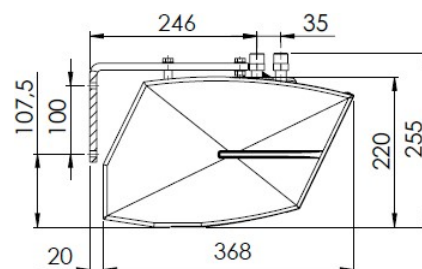
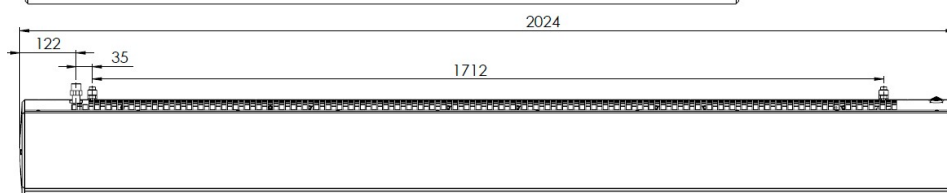
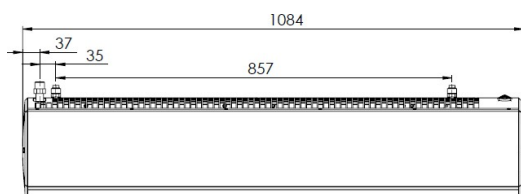

4. PRINCIPI GENERALI E DI SICUREZZA

Le barriere d'aria GUARD sono fabbricate in conformità con le norme e gli standard relativi a qualità, ecologia, utilità e comfort di lavoro. Prima di avviare il dispositivo, assicurarsi di aver letto attentamente il manuale.

Le barriere d'aria GUARD vengono consegnate pronte all'uso in un imballo di cartone che protegge da eventuali danni meccanici. Il collo comprende: il dispositivo, il manuale (documentazione d'uso e manutenzione) e la garanzia. Se è stato ordinato il controllo automatico opzionale, questo sarà consegnato in un collo separato. Verificare che tutti gli elementi sopra menzionati siano nella confezione al momento della consegna. Qualora mancasse un elemento qualsiasi, si prega di compilare lo specifico documento del corriere.

NOTA!

- ⚡ Non utilizzare le barriere in stanze dove si trovino sostanze infiammabili e/o combustibili, sostanze biologiche o in ambienti dove si trovino componenti corrosivi a contatto con aria.
- ⚡ Non utilizzare le barriere in ambienti con umidità relativa superiore all'80%
- ⚡ Non lasciare le barriere accese per lunghi periodi senza sorveglianza
- ⚡ Non utilizzare le barriere senza un'adeguata messa a terra
- ⚡ Non accendere la barriera senza la copertura di protezione posizionata
- ⚡ Prima di eseguire qualsiasi intervento di manutenzione o pulizia o in caso di pausa di funzionamento per un lungo periodo di tempo, assicurarsi di scollegare il cavo di alimentazione
- ⚡ Per collegare la barriera d'aria, utilizzare un cavo di alimentazione con una forcella che protegga contro la disconnessione accidentale dall'alimentazione
- ⚡ Quando la barriera d'aria è collegata direttamente al cavo, assicurarsi che vi sia una protezione da qualsiasi disconnessione indesiderata
- ⚡ Prestare particolare attenzione durante il trasporto del dispositivo per non danneggiare l'involucro
- ⚡ Durante il funzionamento del dispositivo, verificare le norme di sicurezza in conformità con gli standard di lavoro relativi al funzionamento di qualsiasi dispositivo elettrico
- ⚡ Non posizionare oggetti sulla barriera o ridurre il flusso d'aria per garantire la sicurezza antincendio; se si dovessero notare scintille o cavi di alimentazione danneggiati, interrompere immediatamente il funzionamento
- ⚡ La rete elettrica a cui è collegata la barriera deve essere protetta da sovraccarichi e cortocircuiti

ATTENZIONE!

- ⚡ Per evitare un grave rischio di shock elettrico, l'installazione deve essere eseguita da un elettricista qualificato
- ⚡ Per evitare un grave rischio di shock elettrico, scollegare l'alimentazione prima di eseguire qualsiasi lavoro di riparazione o manutenzione
- ⚡ Qualsiasi riparazione di perdite dello scambiatore nel dispositivo, i cui i tubi siano sotto pressione, è severamente vietata
- ⚡ La valvola di intercettazione/arresto deve essere utilizzata per fornire il fluido termovettore
- ⚡ È vietato collegare la spina con messa a terra a tubi dell'acqua, tubi del gas, parafulmini, rete telefonica o dell'antenna
- ⚡ Attendere almeno 3 ore prima di collegare il dispositivo all'alimentazione se la temperatura durante il trasporto è scesa al di sotto dello zero

NOTA!

- ① Prima di montare il dispositivo, leggere attentamente il manuale e rispettare le regole relative alle procedure di montaggio. La mancata applicazione delle regole può comportare il funzionamento inappropriato del dispositivo e la perdita della copertura prevista dalla garanzia.
- ① Prestare particolare attenzione quando si lavora con elementi elettrici del dispositivo.

5. INSTALLAZIONE

Al momento di decidere la posizione della barriera d'aria, si deve tener conto di fattori quali:

- ⚡ facilità di accesso per la manutenzione.
- ⚡ accesso ad impianto idraulico (acqua) ed elettricità

Si consiglia di installare la barriera d'aria in posizione al di sopra dell'apertura di ingresso, sulla parete o al di sotto del soffitto, su perni di supporto o staffe di montaggio orizzontale. È anche possibile montare verticalmente a parete o ad altra struttura utilizzando le staffe di montaggio verticale.

È importante assicurarsi che l'unità sia opportunamente livellata. Nel caso di posizionamento in modo diverso da quello orizzontale o verticale, durante l'installazione, possono verificarsi danni alla ventola e di conseguenza il malfunzionamento dell'unità.

L'ingresso e l'uscita non devono essere bloccati da alcun oggetto. Quando si installano le barriere, tenere a mente che occorre avere libero accesso al pannello di controllo. Con aperture della porta più grandi è possibile montare in linea più barriere dello stesso tipo, una ad una, per creare un flusso d'aria continuo. La barriera va montata permanentemente in posizione orizzontale o verticale (sul lato sinistro/destro dell'entrata).

La barriera va collegata in un modo da assicurare la manutenzione, le valvole di intercettazione manuali devono essere installate su entrambi gli ugelli per consentire lo scollegamento. Nel caso di un'elettrovalvola (optional - automatica) collegarla all'uscita dell'acqua del dispositivo, altrimenti si potrebbe danneggiare. Durante il serraggio delle tubazioni dello scambiatore di calore, proteggere i tronchetti collegati allo scambiatore dalla torsione (che può danneggiare lo scambiatore e causare perdite).

Installazione orizzontale al di sotto del soffitto con perni di fissaggio

Per l'installazione sotto il soffitto usare 4 perni M8. Per appendere il dispositivo ai perni, con il trapano praticare fori \varnothing 8-9mm nell'involucro EPP direttamente di fronte ai fori esistenti nella griglia di aspirazione in acciaio. La posizione esatta è indicata da segni speciali sull'involucro PPE. I perni devono essere avvitati a una profondità di 10-14 mm.

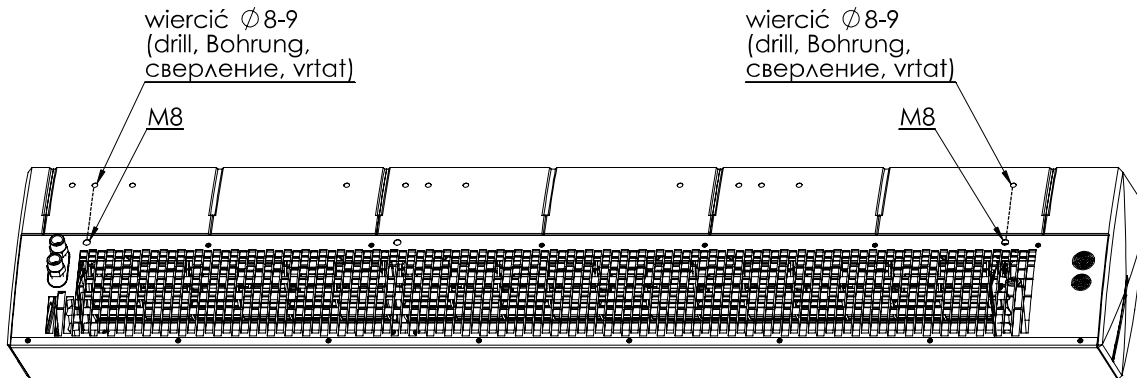

Il disegno sottostante mostra la posizione dei fori di montaggio per i perni

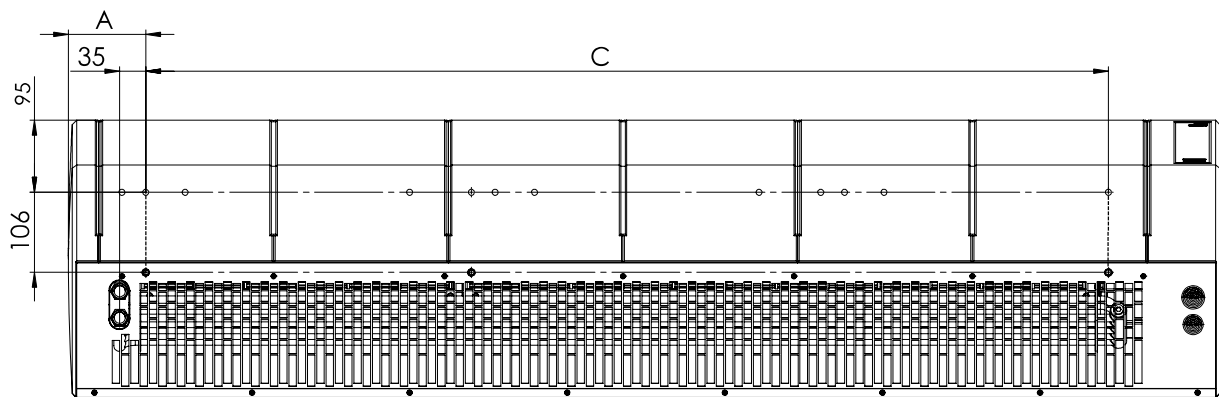

| Dimensione barriera | A (mm) | C (mm) | Numero di perni M8 |
|---------------------|--------|--------|--------------------|
| 100 | 72 | 857 | 4 |
| 150 | 104 | 1295 | 4 |
| 200 | 157 | 1712 | 4 |

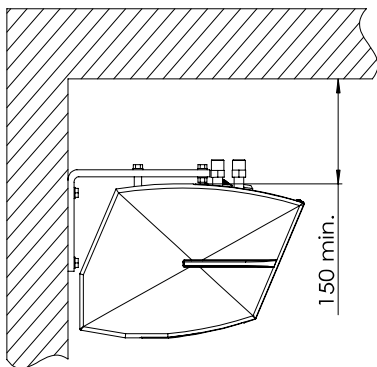

Installazione a parete con staffe orizzontali

La barriera può essere montata a parete in posizione orizzontale utilizzando 2 staffe di montaggio per il sistema orizzontale. Nelle staffe si trovano fori \varnothing 9mm per viti M8. Nell'involucro EPP, con il trapano praticare fori \varnothing 12-13mm di fronte ai fori esistenti nella griglia di aspirazione in acciaio. La posizione esatta è indicata da segni speciali sull'involucro e nella figura seguente. Quindi inserire i manicotti distanziatori nei fori e fissare le staffe. Avvitare le viti rimanenti nei dadi sotto la griglia di aspirazione in acciaio in modo tale che il dispositivo sia in piano. I dadi di bloccaggio sotto le staffe servono per bloccare le viti.

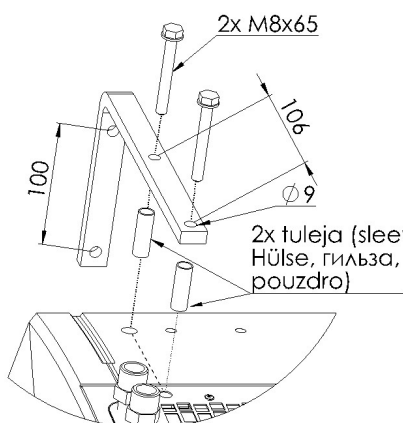

Installazione con staffe per montaggio verticale

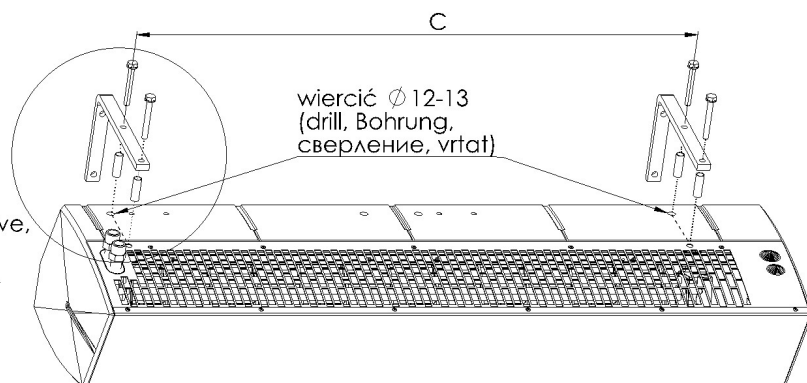

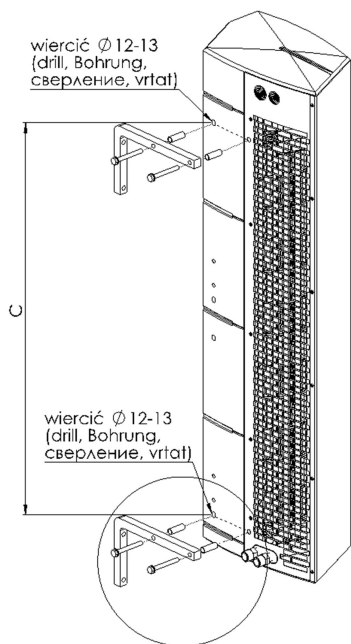

È inoltre possibile montare l'unità verticalmente con il motore verso il basso e verso l'alto. Due supporti verticali sono utilizzati per questo scopo. Nelle staffe si trovano fori ̢9mm per viti M8. Nell'involucro EPP, con il trapano praticare fori ̢ 12-13mm di fronte ai fori esistenti nella griglia di aspirazione in acciaio. La posizione esatta è indicata da tag speciali sull'involucro e nella figura seguente. Quindi inserire i manicotti distanziatori nei fori e fissare le staffe. Avvitare le viti rimanenti nei dadi sotto la griglia di aspirazione in acciaio in modo tale che il dispositivo sia in piano. I dadi di bloccaggio sotto le staffe servono per bloccare le viti.

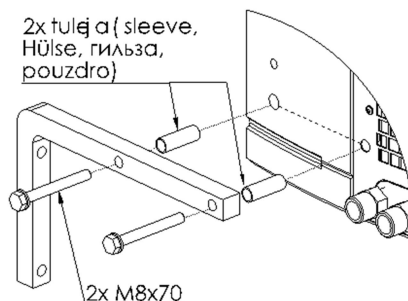

| Dimensione barriera | C (mm) | Numero di staffe |
|---------------------|--------|------------------|
| 100 | 857 | 2 |
| 150 | 1295 | 2 |
| 200 | 1712 | 2 |

Collegamento dello scambiatore

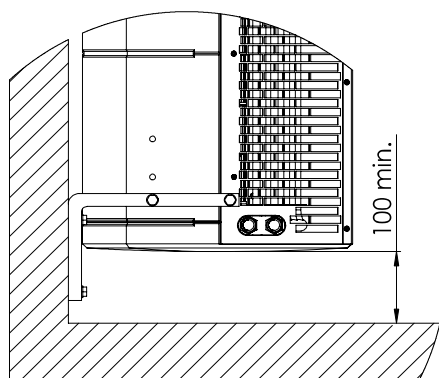

Il collegamento dello scambiatore sulla barriera di calore deve essere fatto utilizzando collegamenti filettati G 1/2" ed eseguito seguendo il progetto di un tecnico autorizzato. Se la barriera d'aria è collegata ad un impianto di riscaldamento senza gruppo di miscelazione, è richiesto almeno un filtro per l'acqua. La direzione dei collegamenti dell'acqua non influiscono sul funzionamento.

In caso di montaggio orizzontale e verticale con gli ugelli rivolti verso l'alto, lo scambiatore viene sfiato attraverso gli ugelli. Se il dispositivo è montato verticalmente con gli ugelli nella parte inferiore, per lo sfiato dello scambiatore di calore usare uno sfiato sul collettore scambiatore sul lato del motore.

ATTENZIONE !

- ❶ È necessario che l'unità sia livellata correttamente. Quando è montata in una posizione diversa da quella verticale o orizzontale vi è il rischio di danneggiamento della ventola e di malfunzionamento
- ❶ È importante notare che la distanza minima tra l'unità e il pavimento per l'installazione con il motore in basso non può essere inferiore a 100mm

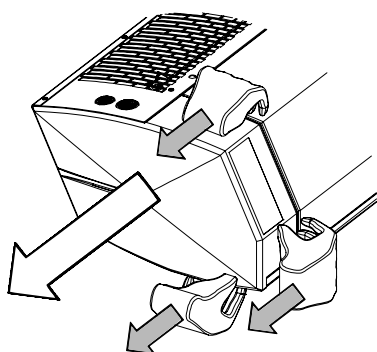

Collegamento dell'alimentazione e del sistema di controllo della barriera

Per collegare il cavo di alimentazione, controllo e/o disaerare lo scambiatore, spostare in fuori il coperchio destro, che è fissato con la serratura all'alloggiamento inferiore in acciaio e all'involucro principale EPP. Il coperchio va smontato nella direzione indicata dalle frecce nella figura qui sotto, semplicemente sfilato a mano. Il coperchio deve essere afferrato nei punti indicati nel disegno e dovrebbe essere gradualmente "liberato" dalle serrature per alcuni millimetri. Gli ingressi per cavi di potenza e di controllo sono posizionati sulla griglia di ingresso.

ATTENZIONE !

- ❶ Accertarsi che nessun cavo di collegamento sia bloccato tra il coperchio e il resto delle barriere prima di assemblare il coperchio.

6. PANNELLO DI CONTROLLO COMFORT NEW

Può essere utilizzato un set di controllo (alimentato a 230V) che consiste in:

- ☛ Pannello COMFORT NEW – che include termostato e selettori per la regolazione delle 3 velocità del ventilatore; può gestire fino a 2 unità di GUARD
- ☛ Valvola a 2 vie con attuatore; la valvola deve essere installata sul ritorno dello scambiatore
- ☛ Pannello INTELLIGENT elettronico con programma settimanale e predisposizione a BMS; può gestire fino a 2 unità di GAURD
- ☛ Ripartitore MULTI 6 per controllare fino a 6 unità di GUARD

Il sistema è pronto per l'avvio una volta effettuati i collegamenti tra il termostato e l'attuatore della valvola, dopo che l'alimentazione a 230 V viene fornita al termostato ed il motore del ventilatore viene alimentato dal selettore delle velocità.



Descrizione Pannello COMFORT NEW

OFF-I-II-III – Interruttore e selettore velocità di ventilazione

HEAT – Riscaldamento il termostato manda un segnale all'attuatore e ventilatore, quando la temperatura viene raggiunta tutto il ventilatore si spegne e la valvola chiude l'impianto idraulico

FAN – Ventilazione il ventilatore funziona in base al selettore sul termostato, valvole o resistenze non sono attive

COOL – Raffrescamento il termostato manda un segnale all'attuatore e ventilatore, l'apparecchio parte quando la temperatura impostata viene raggiunta

E' possibile modificare la posizione del JUMPER "SR1" a "SR1 CONST", in questo caso il ventilatore resta sempre operativo in modo indipendente dal termostato. In questo caso:

HEAT – Riscaldamento Il ventilatore è indipendente dal termostato, le valvole funzionano fino alla temperatura impostata

FAN – Ventilazione Il ventilatore è indipendente dal termostato, le valvole non sono attive

COOL – Raffrescamento Il ventilatore è indipendente dal termostato, le valvole funzionano quando la temperatura impostata viene raggiunta

7. INTERRUTTORE DI CONTATTO PORTA GUARD (DC)

L'interruttore di contatto porta **GUARD (DC)** è un elemento aggiuntivo per accendere/spegnere la barriera, in funzione dell'apertura della porta. È progettato per uso interno. Comprende:

- ☛ Scatola relè – scheda con relè a lame
- ☛ Interruttore magnetico ermetico costituito da elemento mobile ed elemento fisso

Schema della scheda con relè a lame - interfaccia relè

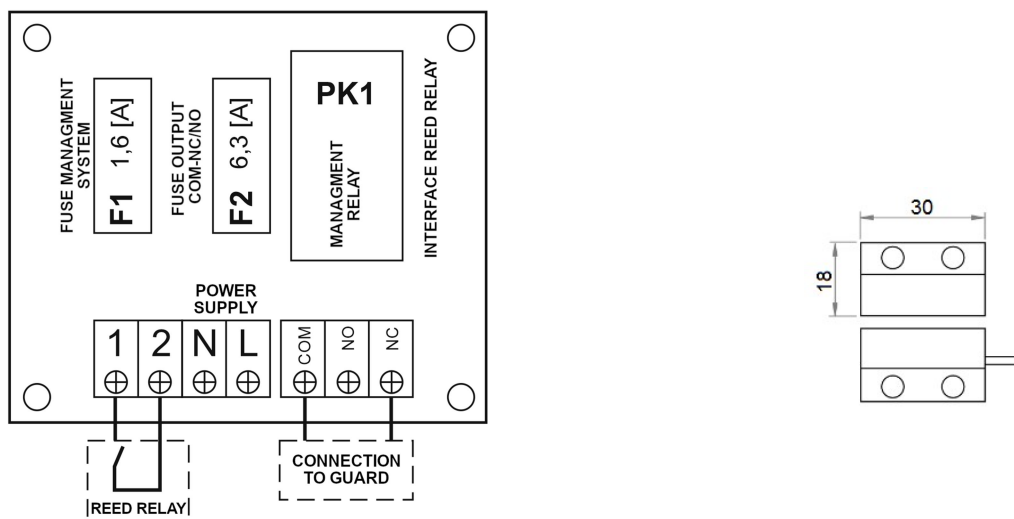

Quando si installa l'interruttore di contatto porta GUARD rimuovere sulla morsettiera interna della barriera il ponticello di fabbrica:

- ☛ **NC-1** per barriera GUARD W (barriera con scambiatore idraulico) / GUARD C (barriera senza scambiatore idraulico)
- ☛ **NC-COM** per barriera GUARD E (barriera con scambiatore elettrico)

8. SCHEMI DEI COLLEGAMENTO ELETTRICO

La rete elettrica a cui è collegata la barriera deve essere protetta da sovraccarichi e cortocircuiti. È necessario proteggere la barriera d'aria mediante un collegamento a terra. L'impianto elettrico e il collegamento alla barriera d'aria devono essere in accordo con le normative edilizie e la regolamentazione, il collegamento elettrico deve essere effettuato da una persona qualificata a conoscenza delle istruzioni di cui sopra. Il motore della ventola è dotato di protezione termica interna standard per proteggere il motore dal surriscaldamento. Il set non include: cavo di alimentazione o interruttore principale

* diametro e la lunghezza del cavo devono essere conformi alle normative locali (alcune variazioni sono accettabili).

8.1 Schema di collegamento di una unità GUARD 100-150-200 W (scambiatore idraulico) e C (sola ventilazione) ad un pannello COMFORT NEW

*L'unità non include: cavo di alimentazione, fusibile e interruttore principale

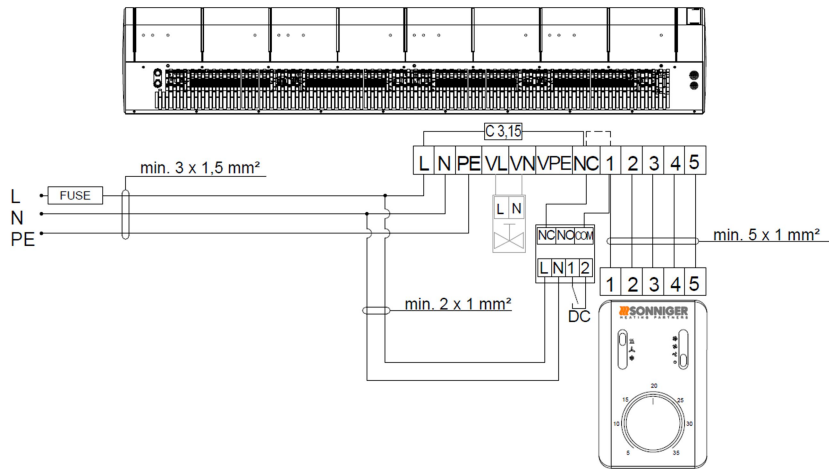

In caso di utilizzo senza l'interruttore porta magnetico DOOR SWITCH, il ponte tra i terminali NC-COM deve essere tenuto (fornitura di fabbrica).

8.2 Schema di collegamento di due unità GUARD 100-150-200 W (scambiatore idraulico) e C (sola ventilazione) ad un pannello COMFORT NEW

*L'unità non include: cavo di alimentazione, fusibile e interruttore principale

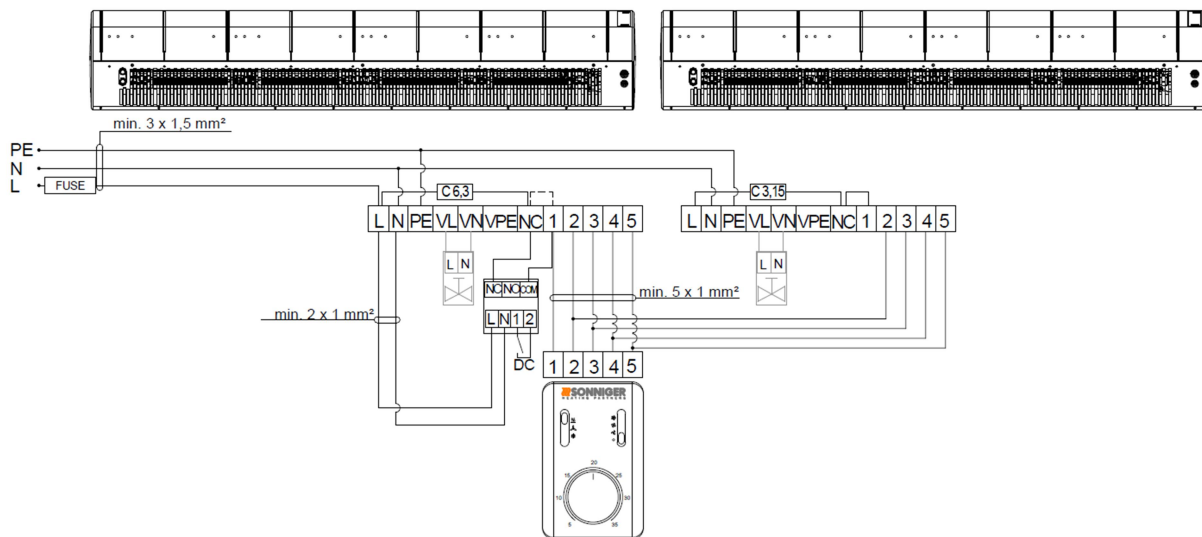

In caso di utilizzo senza l'interruttore porta magnetico, il ponte tra i terminali NC-COM deve essere tenuto (fornitura di fabbrica).

Nella barriera MASTER tra i terminali L-NC, sostituire il fusibile (C 3.15) con un C 6.3 (per utilizzo con DOOR SWITCH contatto porta magnetico, rimuovere il ponte tra i terminali NC-1)

8.3 Schema di collegamento di una unità GUARD 100-150-200 E (resistenza elettrica) al pannello COMFORT NEW

*L'unità non include: cavo di alimentazione, fusibile e interruttore principale

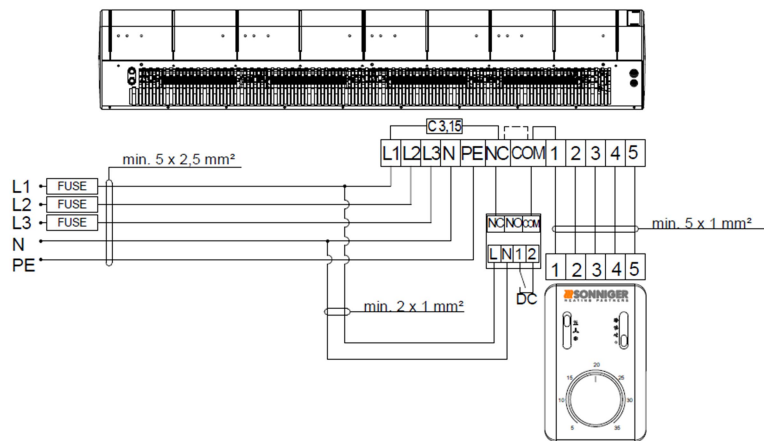

In caso di utilizzo senza l'interruttore porta magnetico, il ponte tra i terminali NC-COM deve essere tenuto (fornitura di fabbrica).

8.4 Schema di collegamento di due unità GUARD 100-150-200 E (resistenza elettrica) ad un pannello COMFORT NEW

*L'unità non include: cavo di alimentazione, fusibile e interruttore principale

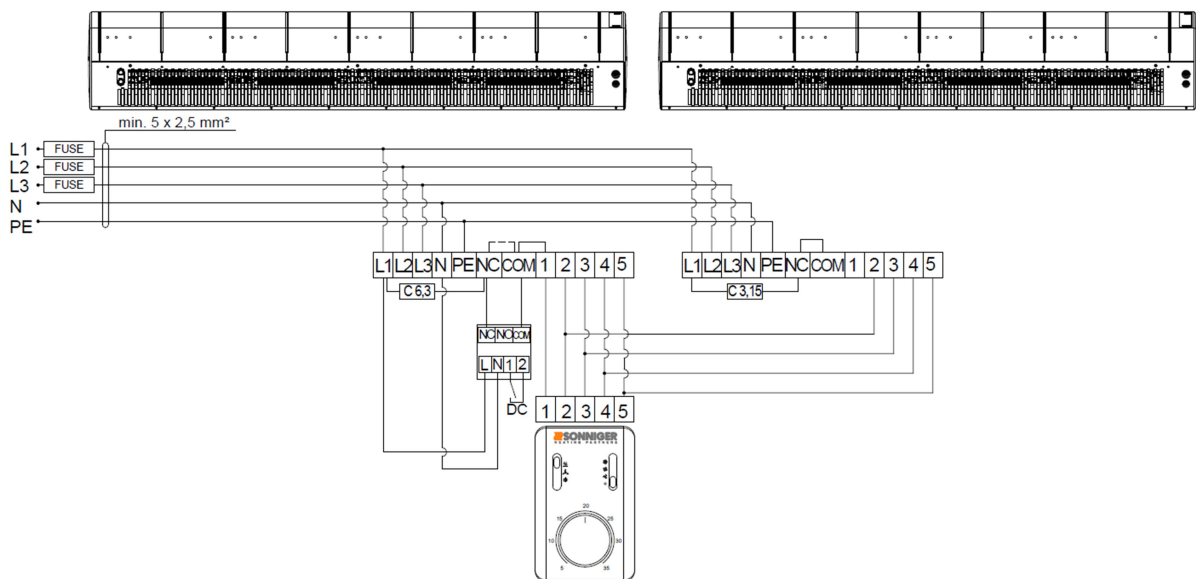

In caso di utilizzo senza l'interruttore porta magnetico, il ponte tra i terminali NC-COM deve essere tenuto (fornitura di fabbrica).

Nella barriera MASTER tra i terminali L-NC, sostituire il fusibile (C 3.15) con un C 6.3 (per utilizzo con DOOR SWITCH contatto porta magnetico, rimuovere il ponte tra i terminali NC-COM).

ATTENZIONE!

- ① ALIMENTAZIONE DELLE RESISTENZE PTC = 3x400V/50Hz o 3x400V/60Hz
- ① Sezioni min. 5 x 2,5 mm per G100E; (B16)
- ① Sezioni min. 5 x 4 mm per G150E; (B20)
- ① Sezioni min. 5 x 6 mm per G200E; (B25)

8.5 Schema di collegamento di una unità GUARD 100-150-200 W e C con il pannello INTELLIGENT

8.5.1 con contatto porta magnetico (DOOR SWITCH)

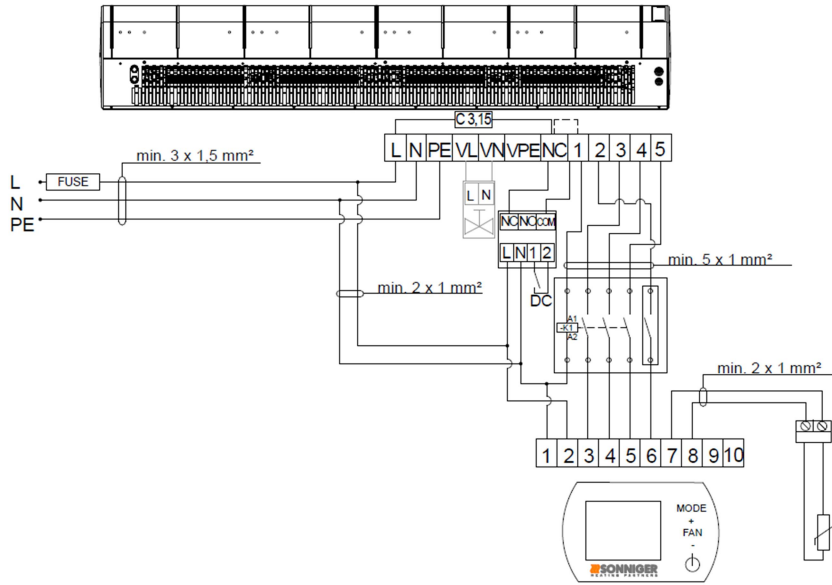

8.5.2 senza contatto porta magnetico (DOOR SWITCH)

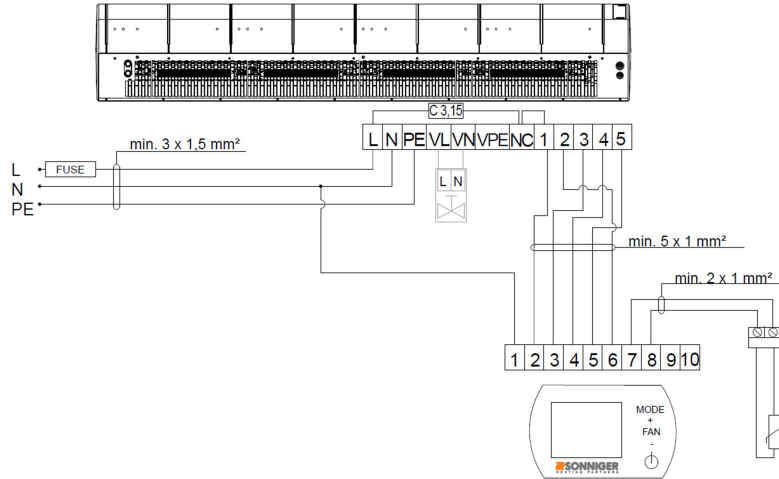

8.6 Schema di collegamento di due unità GUARD 100-150-200 W e C al pannello INTELLIGENT

8.6.1 con contatto porta magnetico (DOOR SWITCH)

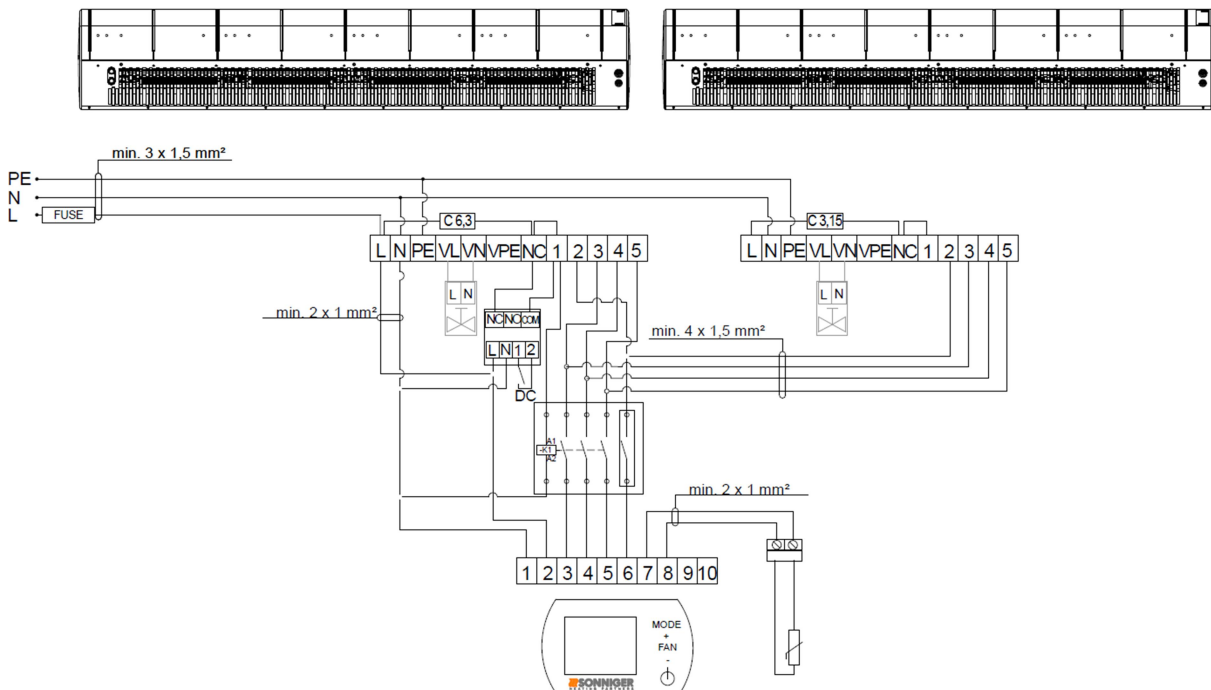

Nella barriera MASTER tra i terminali L-NC, sostituire il fusibile (C 3.15) con un C 6.3 (per utilizzo con DOOR SWITCH contatto porta magnetico, rimuovere il ponte tra i terminali NC-COM).

8.6.2 senza contatto porta magnetico (DOOR SWITCH)

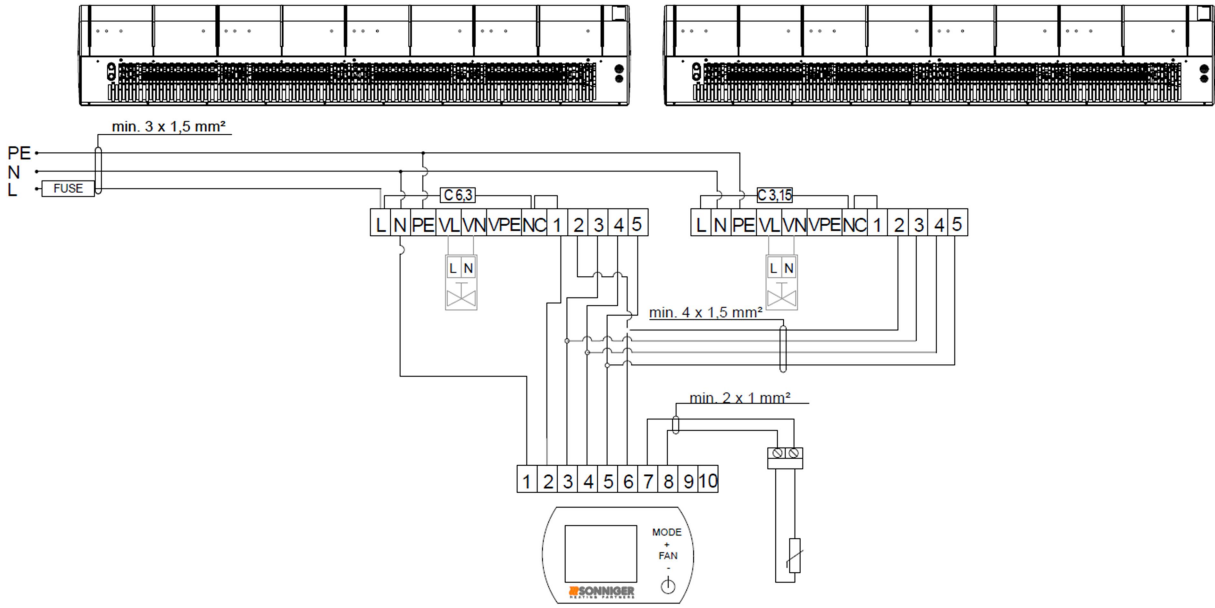

8.7 Schema di collegamento di una unità GUARD 100-150-200 E (resistenza elettrica) al pannello INTELLIGENT

8.7.1 con contatto porta magnetico (DOOR SWITCH)

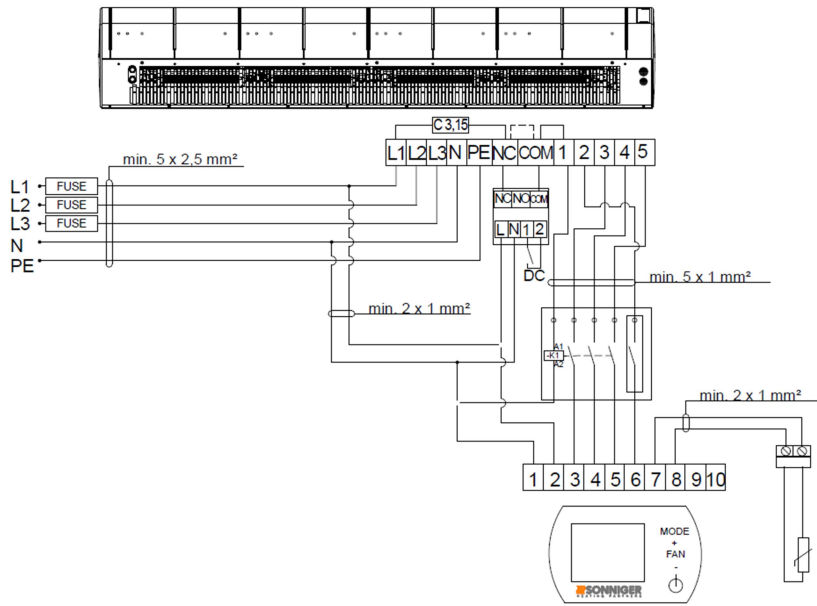

8.7.2 senza contatto porta magnetico (DOOR SWITCH)

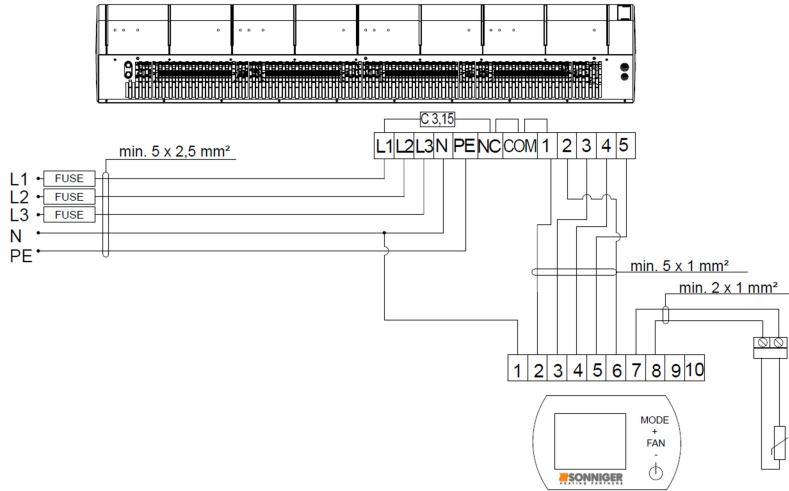

8.8 Schema di collegamento di due unità GUARD 100-150-200 E (resistenza elettrica) al pannello INTELLIGENT

8.8.1 Con contatto porta magnetico (DOOR SWITCH)

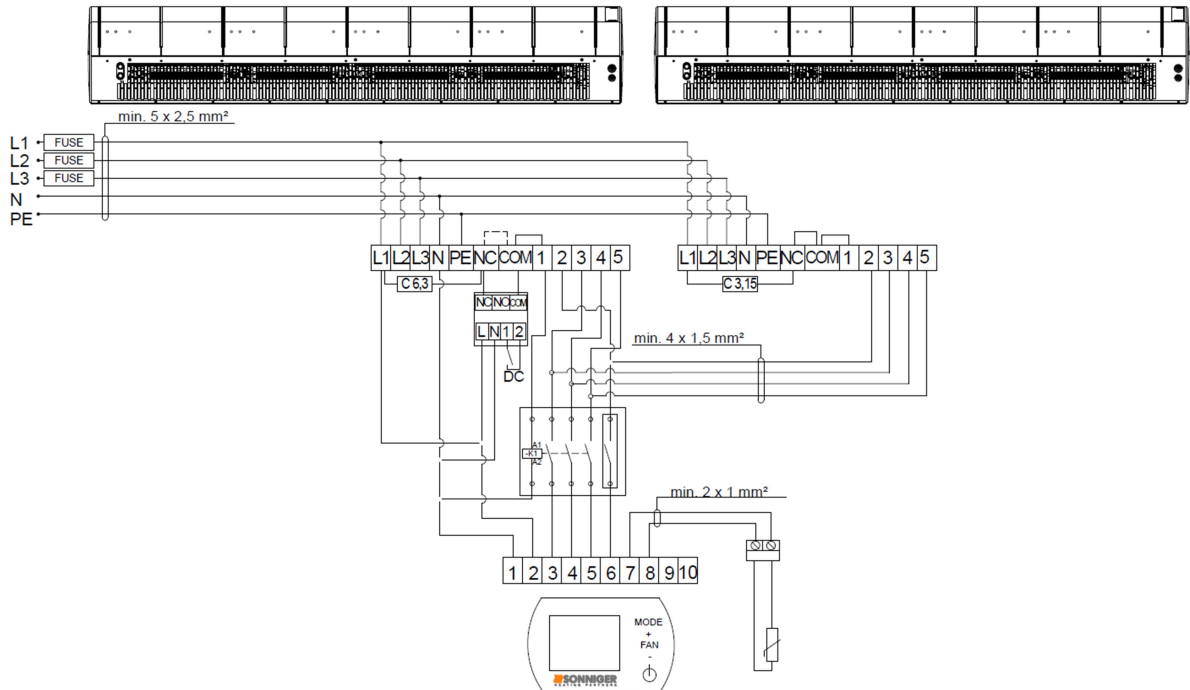

Nella barriera MASTER tra i terminali L-NC, sostituire il fusibile (C 3.15) con un C 6.3 (per utilizzo con DOOR SWITCH contatto porta magnetico, rimuovere il ponte tra i terminali NC-COM).

8.8.2 Senza contatto porta magnetico (DOOR SWITCH)

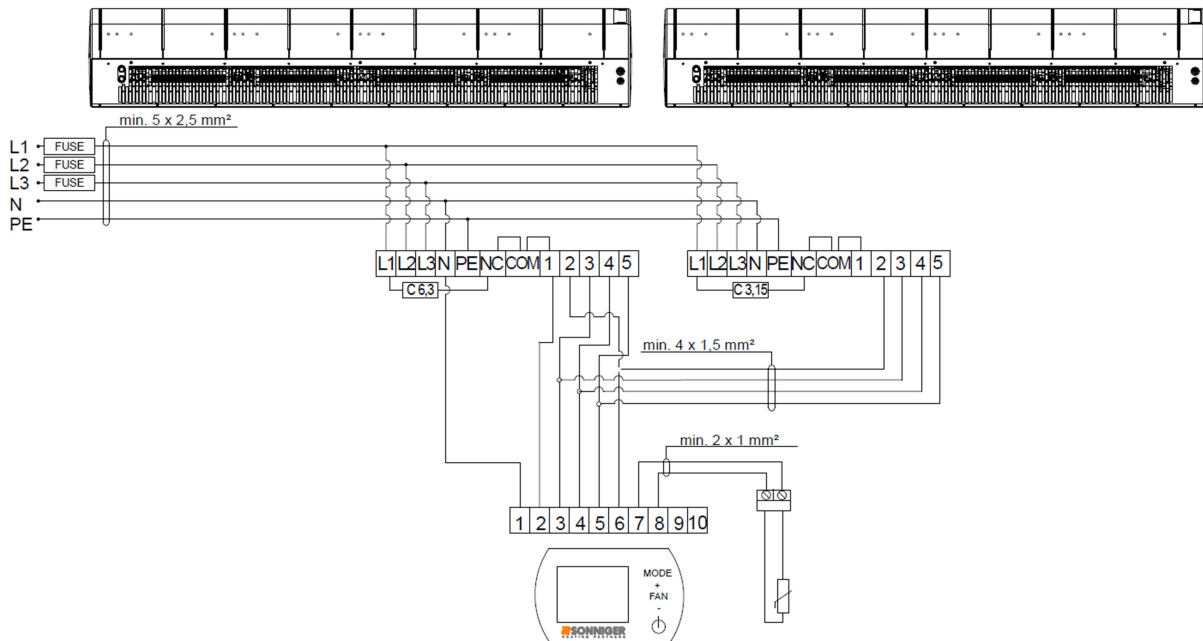

Nella barriera MASTER tra i terminali L-NC, sostituire il fusibile (C 3.15) con un C 6.3.

ATTENZIONE!

- ① ALIMENTAZIONE DELLE RESISTENZE PTC = 3x400V/50Hz o 3x400V/60Hz
- ① Sezioni min. 5 x 2,5 mm per G100E; (B16)
- ① Sezioni min. 5 x 4 mm per G150E; (B20)
- ① Sezioni min. 5 x 6 mm per G200E; (B25)

9. FUNZIONAMENTO E MANUTENZIONE

Il motore e la ventola utilizzati nella barriera d'aria GUARD sono esenti da manutenzione ma si raccomanda un check-up regolare; soprattutto il motore e il cuscinetto (il rotore della ventola deve poter ruotare liberamente, senza spostamenti assiali e radiali e urti/vibrazioni indesiderati).

Lo scambiatore di calore richiede la pulizia sistematica di tutte le impurità. Prima dell'inizio del periodo di riscaldamento, si raccomanda di pulire lo scambiatore di calore con aria compressa diretta alle bocchette; non vi è alcuna necessità di smontare il dispositivo.

Prestare particolare attenzione durante la pulizia delle alette dello scambiatore a causa dell'elevata possibilità di danneggiamento delle stesse. Se l'aletta viene piegata, utilizzare un attrezzo speciale. Se il dispositivo non è stato utilizzato per un lungo periodo di tempo, scollegarlo prima del successivo utilizzo.

Lo scambiatore di calore non è dotato di alcuna protezione antincendio. Lo scambiatore di calore si può danneggiare se la temperatura ambiente scende al di sotto di 0°C; aggiungere del liquido antigelo all'impianto di ricircolo dell'acqua. Il liquido antigelo deve essere idoneo al materiale dello scambiatore (rame), nonché agli altri elementi dell'impianto idraulico/di ricircolo. Il liquido deve essere diluito con acqua in conformità alle raccomandazioni del produttore.

NOTA!

- ① Tutti gli interventi di riparazione e di manutenzione devono essere effettuati con l'alimentazione disattivata e la mandata del riscaldamento scollegata.
- ① Impiegare solo personale qualificato, che conosca bene le norme di sicurezza in materia di manipolazione di un dispositivo elettrico quando il dispositivo viene installato, avviato e gestito
- ① In caso di perdite di liquido dallo scambiatore, quando l'impianto idrico è sotto pressione, è severamente vietata qualsiasi riparazione della perdita.
- ① Eventuali riparazioni del dispositivo devono essere effettuate solo se il dispositivo è scollegato dalla presa di alimentazione.
- ① Se il dispositivo in funzionamento produce rumore metallico, vibrazioni o il livello di rumore è in aumento, verificare se il montaggio della ventola non si sia allentato - in caso di eventuali problemi contattare immediatamente l'installatore del dispositivo. SONNIGER è a disposizione per il supporto tecnico all'installatore.

10. PANNELLO DI CONTROLLO INTELLIGENT WIFI – TERMOSTATO PROGRAMMABILE

Il pannello di comando **Intelligent WIFI** controlla attuatori/valvole e automaticamente regola le velocità del ventilatore in base alla temperatura richiesta in ambiente. Con la bassa temperatura in ambiente viene impostata la massima ventilazione. La velocità di ventilazione cambia automaticamente per ridursi quando la temperatura in ambiente si avvicina a quella desiderata. Questo modello Intelligent WIFI permette di controllare il funzionamento dell'unità tramite la APP "TUYA SMART".

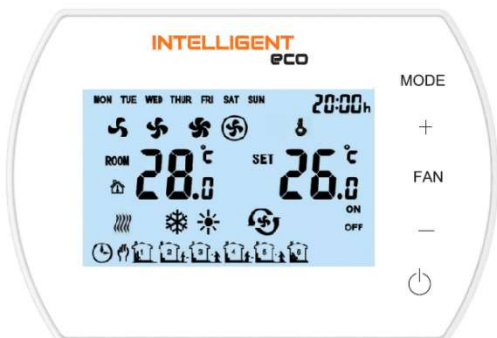

Funzioni:

- Termostato settimanale (giorni 5/1/1)
- Regolazione della ventilazione a 3 stadi automatica o manuale.
- Controllo della temperature ambiente (tramite apertura/chiusura di valvole o con aggiustamento del volume d'aria).
- Modalità antigelo – protezione contro le cadute di temperature sotto i livelli critici 5 ~ 15 °C.
- Possibilità di collegamento di sonda di temperatura NTC remota.
- Comunicazione BMS tramite protocollo MODBUS
- Controllo Wireless tramite APP "TUYA SMART"
- Risposta del contatto pulito

Descrizione dello schermo

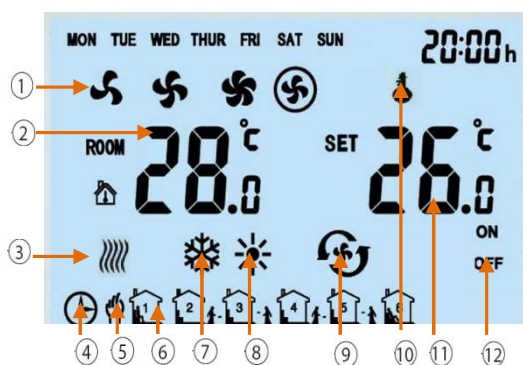

1. Velocità Ventilatore: Bassa, Media, Alta, Automatica
2. Temp. Ambiente o Sensore esterno (rilevata)
3. Indicatore antigelo
4. Modalità programmazione automatica
5. Modalità manuale
6. 6 Periodi temporali programmabili per giorno
7. Modalità raffreddamento (Cooling)
8. Modalità Riscaldamento (Heating)
9. Modalità Ventilazione
10. Segnale di blocco impostazioni
11. Temperatura setpoint (desiderata)
12. Stato ON/OFF dei periodi temporali



13. MODE = Premere brevemente per selezionare la modalità manuale o automatica. Tenere premuto per 3 secondi per selezionare Raffrescamento, Riscaldamento oppure Ventilazione
14. FAN = Premere brevemente per selezionare la velocità del ventilatore: Bassa, Media, Alta, Automatica
15. ON/OFF = Accensione e Spegnimento

Parametri Tecnici

| | | |
|---|--------------------------------|-----------------------------------|
| 1 | Alimentazione elettrica | 230VAC/50Hz |
| 2 | Gamma temperature impostabili | 5°C 40°C |
| 3 | Gamma Temperature di esercizio | -10°C 60°C |
| 4 | Grado di Protezione | IP 20 |
| 5 | Sensore di temperatura | Interno / Esterno NTC (opzionale) |

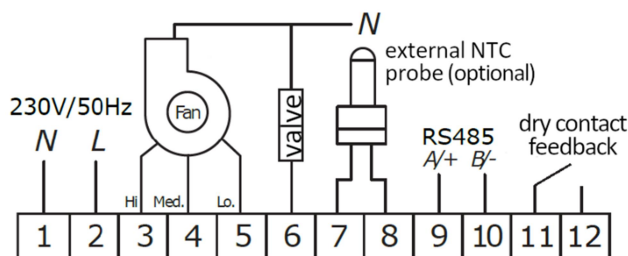

Dimensioni

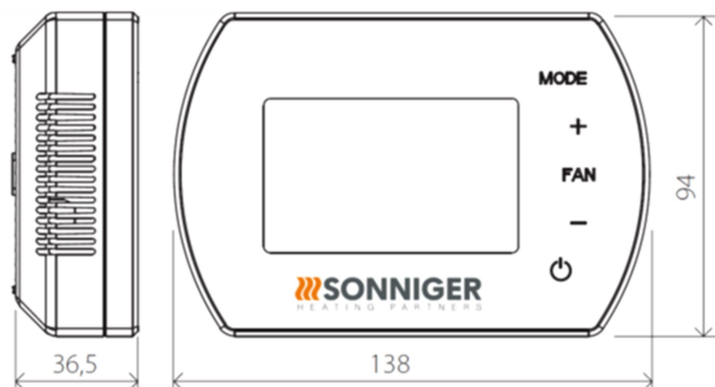

Menu impostazioni

Quando il pannello INTELLIGENT è spento, premere MODE e mantenerlo premuto per 5 secondi:

Per cambiare opzione, usare il pulsante MODE;

Per cambiare valore, usare i pulsanti +/-.

| Menu impostazioni | Opzioni | Valori |
|-------------------|--------------------------|--|
| 1 | Calibrazione temperatura | -9°C ~ +9°C |
| 2 | EEPROM | 0: 1: memoria |
| 3 | Stato Ventilatore | C1: Modo Termostatico C2: Modo Continuo |
| 4 | Sensore Temperatura | 0: Sensore Interno 1: Sensore Esterno NTC (opzionale) |
| 5 | Antigelo | 0: Off 1: On |
| 6 | Gamma Antigelo | +5°C ~ +15°C |
| 7 | ALLARME | 0: disabilitato 1: abilitato |
| 8 | Contatto pulito | 0: NO 1: NC |
| 9 | MODBUS | 0: disabilitato 1: abilitato |
| 10 | Velocità BMS | 0-2400 / 1-9600 / 2-19200 |
| 11 | Modbus ID | 1~247 (01~F7) |

Segnale di Blocco / Sblocco

Per BLOCCARE i pulsanti premere + e mantenerlo e poi - e mantenerli entrambi premuti per 5 secondi.

Per SBLOCCARE i pulsanti premere + e mantenerlo e poi - e mantenerli entrambi premuti per 5 secondi.

Premere MODE

Cambia il modo in MANUALE  oppure AUTOMATICO 

Premere MODE per 5 secondi

Cambia la modalità in RAFFRESCAMENTO , RISCALDAMENTO , VENTILAZIONE 







Premere FAN

Cambia le velocità del ventilatore in BASSA , MEDIA , ALTA , AUTOMATICA 

Premere FAN per 5 secondi

Permette l'impostazione del calendario e programmazione delle 6 impostazioni giornaliere (lunedì-venerdì 1-5, sabato 6, domenica 7)

Funzioni BMS

-  Impostare/leggere i parametri operativi
-  Condizione di lavoro o stop
-  Programmazione settimanale
-  Temperatura
-  Velocità del ventilatore
-  Riscaldamento, Ventilazione, Raffrescamento
-  Modalità antigelo

| N. | Impostazione | Parametri |
|----|----------------------|--|
| 1 | Modo operativo | RS485 Semi-duplex; PC o controller principale è MASTER; Termostato è SLAVE |
| 2 | Interface | A(+),B(-), 2 fili |
| 3 | Baud Rate | 0-2400 / 1-9600 / 2-19200 |
| 4 | Byte | 9 bits in totale: 8 data bit + 1 stop bit |
| 5 | Modbus | Modo RTU |
| 6 | Trasmissione | RTU (Remote Terminal Unit) formato (vedi istruzioni MODBUS) |
| 7 | Indirizzo Termostato | 1-247; (0 è l'indirizzo di trasmissione e sta per tutti i termostati senza risposta) |

FUNZIONI WIFI

- » Impostare/leggere i parametri operativi
- » Condizione di lavoro o stop
- » Programmazione settimanale
- » Temperatura
- » Velocità del ventilatore
- » Riscaldamento, Ventilazione, Raffrescamento

Collegamento del termostato PANEL INTELLIGENT WIFI con la APP "TUYA smart"

1. Scarica l'app Tuya Smart (disponibile su App Store e Google Play)
2. Il termostato dev'essere connesso all'alimentazione e al dispositivo ma dovrebbe rimanere spento
3. Avvia l'app Tuya e segui le istruzioni
4. Per la connessione, abilitare il GPS e il Bluetooth nel telefono
5. Per attivare la modalità di associazione nel pannello INTELLIGENT, premere due volte e tenere premuto il simbolo "+" per 5 secondi fino a quando il simbolo SA non viene visualizzato sul lato sinistro dello schermo
6. Scegli la funzione "Aggiungi dispositivo", l'app dovrebbe trovare automaticamente il pannello di controllo, premere il pulsante "Aggiungi" e, dopo aver completato il processo di configurazione, premere "Avanti" e "Fine"
7. In assenza della funzione "Aggiungi", selezionare la scheda "Piccoli dispositivi" e la funzione "Termostato (Wi-Fi)". Quindi inserire i dati per connettersi alla rete WiFi selezionata e confermare, poi un "lampeggio lentamente".
8. Verrà visualizzata una schermata con le informazioni sulla ricerca di un dispositivo. Dopo aver rilevato il driver, il processo di connessione è automatico. dopo aver completato il processo di configurazione, premere "Avanti" e "Fine".

ESPLOSO PARTI DI RICAMBIO

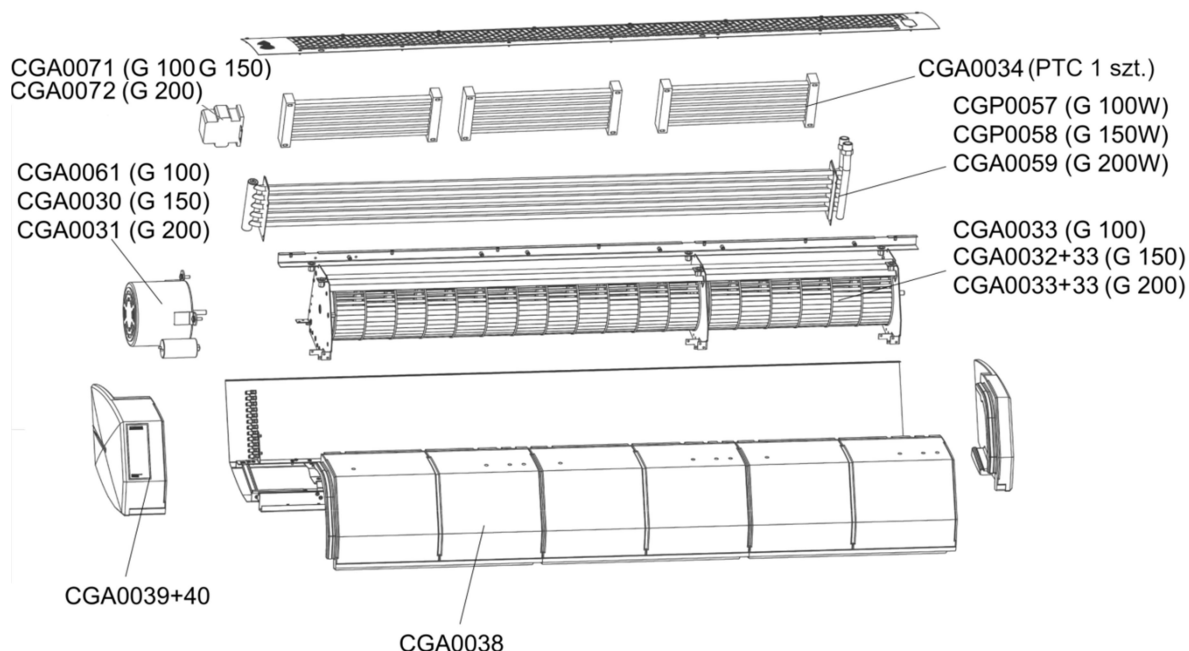

REGOLAMENTAZIONE WEEE 2012/19 / EU

In accordo con le normative legali applicabili, al momento dell'acquisto di nuove apparecchiature elettriche o elettroniche con il seguente marchio:



SI RICORDA CHE E' VIETATO DEPOSITARE L'ATTREZZATURA USURATA CON ALTRI RIFIUTI

Per informazioni sul sistema di raccolta dei rifiuti di apparecchiature elettriche ed elettroniche, contattare il proprio distributore REMEMBER IT IS FORBIDDEN TO PLACE THE WORN EQUIPMENT WITH OTHER WASTE

TERMINI E CONDIZIONI DELLA GARANZIA

§ 1 Scopo della garanzia

1. La presente garanzia copre i difetti materiali del dispositivo che rendono il suo funzionamento impossibile. La presente garanzia non si estende all'installazione e a lavori di manutenzione.
2. La garanzia per il prodotto venduto dal Rivenditore dura 24 mesi. Il periodo di garanzia inizia al momento della consegna del dispositivo all'Acquirente specificato nella fattura di vendita. La garanzia copre tutte le parti/componenti specificati nell'ambito della fornitura.
3. I prodotti consegnati da terze persone non sono garantiti da questo fornitore.
4. I dispositivi possono essere avviati e sottoposti a manutenzione solo da personale qualificato formato nei settori della manutenzione e del funzionamento del dispositivo. Tutte le operazioni relative ad avviamento, manutenzione e riparazioni devono essere annotate sulla Scheda della garanzia.
5. Il presupposto per il rilascio della garanzia da parte del produttore è il montaggio e l'attivazione del dispositivo in accordo con la Documentazione d'uso e manutenzione entro e non oltre 6 mesi dalla data dell'acquisto.
6. Il prodotto è garantito per il periodo completo di garanzia solo previo rispetto delle operazioni previste dalla Documentazione d'uso e manutenzione, sezione "Manutenzione". Tutti i servizi relativi alla manutenzione del dispositivo sono effettuati a cura e a spese dell'Utente.
7. La fornitura dei servizi di garanzia non cessa o si sospende per la durata della garanzia. La garanzia sulle parti/elementi sostituiti o riparati termina con la scadenza della garanzia del dispositivo.

§ 2 Esclusioni dalla garanzia/scarico di responsabilità

1. La garanzia non si estende ai danni meccanici e ai danni ai componenti elettrici causati da uso improprio, trasporto, tensione anomala o altri danni derivanti da un difetto del prodotto. Per le ragioni di cui sopra, la garanzia è limitata esclusivamente alla sostituzione di parti/componenti aventi difetti di costruzione che devono essere forniti senza costi aggiuntivi solo se la parte/componente difettoso è stato restituito.
2. La garanzia per i dispositivi non si applica quando si sono verificati errori tecnici durante le procedure in materia di installazione, regolazione e controllo comprendenti uno qualsiasi dei seguenti casi:
 - a) Difetti causati dalla connessione di un dispositivo a un sistema di ventilazione impropriamente progettato che consentano ulteriori carichi di calore che non soddisfino tutti gli standard e diminuiscano il rendimento dello scambiatore di calore.
 - b) Difetti causati da collegamento a componenti o parti che facciano parte del sistema di riscaldamento, ma non siano stati forniti dal Rivenditore e il cui funzionamento inappropriato abbia un impatto negativo sul funzionamento del dispositivo.
 - c) Difetti causati dal collegamento di parti di ricambio a componenti non originali.
 - d) Difetti causati dalla rivendita del prodotto da parte del primo acquirente/utente a un altro acquirente che smantelli/installi il dispositivo precedentemente installato e azionato in un edificio specifico e relative condizioni.
 - e) Difetti causati da un'errata competenza e conoscenza insufficiente dell'installatore e del personale tecnico che in modo improprio effettui servizio post-vendita sul dispositivo stesso.
 - f) Difetti causati da condizioni speciali di utilizzo che differiscono dalla tipica applicazione standard a meno che le parti (il Rivenditore e il personale tecnico del cliente) abbiano precedentemente convenuto altrimenti per iscritto.
 - g) Difetti causati da catastrofi naturali come incendi, esplosioni e altri incidenti che possano provocare danni a componenti meccanici, elettrici e dispositivi di protezione.
 - h) Difetti causati da una pulizia inadeguata dell'impianto tecnico o dal luogo in cui il dispositivo è stato installato; la pulizia deve avvenire periodicamente in base alle specifiche condizioni di lavoro e alla quantità di polvere.
 - i) Difetti derivanti dalla mancanza di pulizia o inadeguata pulizia di scambiatori di calore; la pulizia deve essere effettuata periodicamente in base alle specifiche condizioni di lavoro e alla quantità di polvere.
 - j) Difetti causati da installazione inadeguata per bassa temperatura al di fuori delle condizioni di lavoro.
 - k) Difetti causati da bassa temperatura se non è installato alcun dispositivo di protezione antigelo in ambiente, al fine di evitare:
 - Basse temperature sulle parti elettriche e meccaniche quali valvole, dispositivi di controllo elettrici ed elettronici,
 - formazione di condensa e gelo/ghiaccio nei pressi del dispositivo,
 - shock termico dell'aeroterma e scambiatore di calore causato da brusche variazioni della temperatura esterna.

§3. SONNIGER non è responsabile per:

1. Lavori di manutenzione, controlli derivanti dalla Documentazione d'uso e manutenzione e programmazione del dispositivo.
2. Difetti causati dallo spostamento di un dispositivo a banco in attesa del servizio di assistenza in garanzia.
3. Tutti i difetti causati ai beni della società.

§4. Procedura di reclamo

1. In caso di reclamo coperto dalle condizioni di garanzia, l'utente può presentare un reclamo direttamente al Distributore.
2. Tutte le riparazioni coperte da garanzia devono essere eseguite come parte di attività di un'azienda di installazione e Servizio di fabbrica. Tutte le riparazioni coperte dalla garanzia devono essere effettuate nel luogo in cui il dispositivo è installato.
3. Tutti i servizi in garanzia devono essere effettuati entro 14 giorni dalla data della richiesta. In casi eccezionali il termine può essere prorogato, specialmente se il servizio di assistenza in garanzia richiede l'ordinazione di parti o componenti da subfornitori.
4. L'utente rispetto alle attività di servizio è tenuto a:

Manuale d'uso e manutenzione GUARD v202301

- a) Consentire pieno accesso ai locali in cui i dispositivi sono stati installati e fornire i servizi necessari per consentire un accesso diretto al dispositivo (sollevamento, ponteggi, ecc.) al fine di permettere di eseguire tutte le operazioni di manutenzione coperte dalla garanzia.
 - b) Presentare l'originale della Scheda di garanzia e la fattura IVA a registrazione dell'acquisto,
 - c) Garantire la sicurezza durante la manutenzione,
 - d) Consentire di avviare le opere immediatamente all'arrivo del Servizio.
5. Al fine di presentare un reclamo in garanzia è necessario consegnare all'indirizzo del Distributore i seguenti documenti:
- a) copia della Scheda di garanzia
 - b) copia della prova di acquisto - fattura di vendita
6. Il servizio di riparazione con la sostituzione delle parti è gratuito solo se il rappresentante dell'installatore o il Servizio rileva che il difetto o malfunzionamento del dispositivo è causato da un difetto imputabile al produttore.
7. Tutti i costi (costo di riparazione, trasferta e componenti scambiati) sostenuti a causa di reclamo ingiustificato, soprattutto quando il rappresentante della ditta installatrice o il Servizio di riparazione rilevi che difetto/danno è stato causato dal mancato rispetto delle linee guida fornite nella Documentazione d'uso e manutenzione o rilevi le esclusioni di cui al §2 (Esclusioni dalla garanzia), saranno imputati all'Acquirente/Cliente che ha reclamato il guasto.
8. Il soggetto che presenta il reclamo è tenuto a fornire una conferma scritta del servizio fornito.
9. Sonniger ha il diritto di negare il servizio in garanzia se Sonniger non avrà ricevuto il pagamento completo per il prodotto oggetto del reclamo in garanzia o per eventuali precedenti attività di manutenzione.

SCHEDA DI GARANZIA

INVESTITORE / UTILIZZATORE:.....

MODELLO DI DISPOSITIVO:.....

NUMERO DI SERIE:.....

DATA DI ACQUISTO:.....

DATA DI AVVIO:

DATI DELL'AZIENDA INSTALLATRICE:

TECNICO CHE HA ATTIVATO IL DISPOSITIVO:.....

NOME DELLA SOCIETÀ:.....

.....

INDIRIZZO:.....

TELEFONO:.....

FIRMA DEL TECNICO CHE HA AVVIATO IL DISPOSITIVO:.....

Lavori di installazione, check-up/ispezioni e riparazioni:

| DATA | SCOPO DEI LAVORI DI INSTALLAZIONE, ISPEZIONI E RIPARAZIONI | FIRMA E TIMBRO DELLA SOCIETÀ INSTALLATRICE |
|------|---|---|
| | | |
| | | |
| | | |
| | | |

Технический паспорт и руководство по эксплуатации GUARD



SONNIGER S.A.

ul. Śląska 35/37, 81-310 Gdynia, Poland, infolinia 801 055 155, tel. + 48 58 785 34 80, www.sonniger.com
Sąd Rejonowy Gdańsk-Północ, VIII Wydział Gospodarczy Krajowego Rejestru Sądowego, KRS 0000966611, NIP 586 227 35 14
Regon 22154369 kapitał zakładowy: 1.655.000 PLN

1. ПРЕДНАЗНАЧЕНИЕ

Воздушная завеса предназначена для использования в регионах с умеренным и холодным климатом, в помещениях с температурой воздуха от -10 до +40°C, в условиях, отсутствия воздействия на устройство внешних факторов, таких как пыльца и атмосферные осадки.

Зимой воздушные завесы защищают от потерь тепла в помещениях, путем создания и направления потока воздуха, препятствуя проникновению холодного воздуха снаружи в помещение. В летний период воздушные завесы препятствуют попаданию нагретого воздуха и загрязняющих веществ в помещение.

Воздушные завесы GUARD предназначены для сокращения затрат энергии и предотвращения загрязнения воздуха через дверной проём (путем создания воздушного барьера) в зданиях среднего и большого объема с необходимой высотой установки 4 м, в частности таких как:

- ▮ супермаркеты, большие коммерческие помещения, торговые залы и автомастерские,
- ▮ спортивные и развлекательные комплексы,
- ▮ выставочные площади

2. ОСНОВНЫЕ ТЕХНИЧЕСКИЕ ХАРАКТЕРИСТИКИ

| ПАРАМЕТРЫ | Водяная завеса | | | Электрическая завеса | | | Завеса без нагревательного элемента | | | |
|--|-------------------|----------------|----------------|----------------------|----------------|----------------|-------------------------------------|----------------|----------------|----------------|
| | GUARD 100W | GUARD 150W | GUARD 200W | GUARD 100E | GUARD 150E | GUARD 200E | GUARD 100C | GUARD 150C | GUARD 200C | |
| Длина завесы | м | 1 | 1.5 | 2 | 1 | 1.5 | 2 | 1 | 1.5 | 2 |
| Максимальная длина струи | м | 4 | | | 4 | | | 4 | | |
| Максимальный расход воздуха | м ³ /ч | 1200/1550/2000 | 2200/3000/3600 | 2900/4000/4800 | 1200/1550/2000 | 2200/3000/3600 | 2900/4000/4800 | 1250/1600/2100 | 2250/3100/3700 | 3000/4200/5000 |
| Мощность нагрева* | кВт | 10-16 | 20-29 | 25-40 | 4 - 7 | 6,5 - 11 | 8,5 - 14 | - | - | - |
| Максимальное рабочее давление | МПа | 1,6 | | | - | - | - | - | - | - |
| Диаметр патрубков | " | 1/2' | | | - | - | - | - | - | - |
| Двигатель – напряжение электропитания ток | В/Гц, А | 230/50 1,45А | 230/50 1,45А | 230/50 2,0А | 230/50 1,45А | 230/50 1,45А | 230/50 2,0А | 230/50 1,45А | 230/50 1,45А | 230/50 2,0А |
| Мощность двигателя | кВт | 0,16 | 0,18 | 0,26 | 0,16 | 0,18 | 0,26 | 0,16 | 0,18 | 0,26 |
| Электрический нагревательный элемент – напряжение, ток** | В/Гц, А | - | - | - | 400/50 12,6А | 400/50 19,1А | 400/50 25,1А | - | - | - |
| Масса с водой / без воды | кг | 18,0 / 16,5 | 22,6 / 20,5 | 31,0 / 28,0 | 17 | 21,5 | 29 | 15 | 18,5 | 25 |
| Уровень шума на I / II / III скорости | дБ | 44 / 49 / 59 | 45 / 49 / 61 | 46 / 49 / 61 | 44 / 49 / 59 | 45 / 49 / 61 | 46 / 49 / 61 | 45 / 50 / 60 | 46 / 50 / 61 | 47 / 50 / 61 |
| Класс защиты IP | | IP21 | | | IP21 | | | IP21 | | |

*диапазон максимальной мощности нагрева указан для температуры среды 90/70 и температуры воздуха на входе в завесу 0°C

** потребляемый ток при температуре 18 °C и длине кабеля 10 м по мере снижения температуры окружения и/или увеличения длины кабеля потребление тока увеличивается

Измерение уровня шума произведено на расстоянии 3м на полуоткрытом объекте

Замеры проводились в соответствии со стандартами ISO 27327-1 и ISO 27327-2.

Дальность действия воздушной завесы может быть меньше при отрицательной разнице между давлением на объекте и давлением окружающей среды

РАЗМЕРЫ ВОЗДУШНЫХ ЗАВЕС GUARD 100, 150, 200

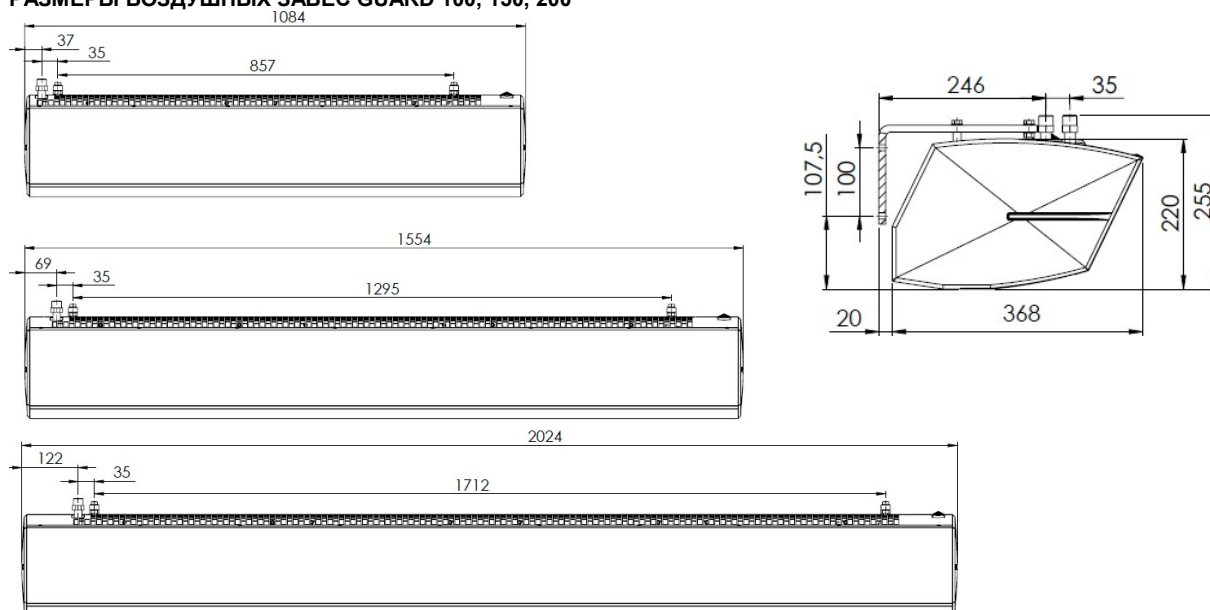

4. ОБЩАЯ ИНФОРМАЦИЯ И ТЕХНИКА БЕЗОПАСНОСТИ

Воздушные завесы GUARD произведены в соответствии с требованиями технических регламентов, с экологическими стандартами и нормами, а также стандартами и нормами полезности и комфорта действия. Перед вводом изделия в эксплуатацию настоятельно рекомендуем ознакомиться с настоящим Руководством.

Воздушные завесы GUARD поставляются в собранном виде в картонной коробке, что предохраняет их от механических повреждений. В комплект поставки входят: устройство, руководство пользователя вместе с гарантией. Опционально заказываемая автоматика поставляется в отдельной упаковке. Проверьте содержимое упаковки сразу после доставки, при обнаружении каких-либо недостатков необходимо заполнить соответствующий отчет перевозчика.

ВНИМАНИЕ

- ❗ Запрещается использовать воздушную завесу в помещениях, содержащих легковоспламеняющиеся вещества, биологические вещества и в среде, вызывающей коррозию устройства.
- ❗ Запрещается использовать завесу в помещении с относительной влажностью выше 80%
- ❗ Запрещается оставлять завесу включенной на длительное время без присмотра персонала
- ❗ Запрещено использовать устройство без заземления
- ❗ Запрещено включать завесу со снятой крышкой
- ❗ Воздушная завеса должна подключаться с помощью сетевого кабеля с вилкой, гарантирующей защиту от непреднамеренного отключения устройства от сети.
- ❗ Перед очисткой или техническим обслуживанием, а также во время длительного перерыва в работе выньте вилку из розетки.
- ❗ Если завеса подключается непосредственно к стационарному воздуховоду, в воздуховоде должен быть разъединитель для защиты устройства от отключения от сети.
- ❗ Будьте особенно осторожны при транспортировке устройства, не повредите корпус. При эксплуатации устройства необходимо соблюдать особые правила безопасности, в соответствии с принятыми нормами работы с электроприбором.
- ❗ В целях обеспечения пожарной безопасности нельзя накрывать завесу и не ограничивать поступление воздушной струи, а в случае обнаружения искр или повреждения силового кабеля необходимо обязательно прекратить работу устройства
- ❗ Электрическая сеть, к которой подключается воздушная завеса, должна быть защищена от перегрузки и короткого замыкания

ОСТОРОЖНО!

- ❗ Из-за риска поражения электрическим током замена шнура питания должна выполняться квалифицированным специалистом.
- ❗ Из-за риска поражения электрическим током необходимо отключить электропитание перед началом ремонта или технического обслуживания.
- ❗ Категорически запрещается устранять утечки теплоносителя в устройстве, трубы которого находятся под давлением.
- ❗ Подача теплоносителя должна осуществляться при помощи запорного вентиля.
- ❗ Запрещается подключать заземляющую вилку к водопроводу, газопроводам, громоотводам, телефонным сетям или антеннам.
- ❗ При транспортировке устройства при отрицательных температурах подождите не менее 3 часов, прежде чем подключать устройство к сети.

ВАЖНО!

- ❶ Прежде чем приступить к установке, внимательно прочитайте руководство по эксплуатации и соблюдайте все условия установки устройства. Несоблюдение их может привести к неправильной работе устройства и аннулированию гарантии.
- ❶ Будьте особенно осторожны при обращении с электрическими компонентами устройства.

5. МОНТАЖ

При определении положения воздушной завесы необходимо учитывать следующее:

- ❗ легкий доступ для обслуживания
- ❗ доступ к воде и электричеству

Воздушную завесу рекомендуется устанавливать над дверным проемом, на стене или под потолком, используя опорные штифты или кронштейны для горизонтальной установки. Также возможно установить его вертикально на стену или другую конструкцию с помощью вертикальных монтажных кронштейнов.

Обратите особое внимание на то, чтобы устройство было правильно выровнено во время установки. В случае положения, отличного от горизонтального или вертикального, возможно повреждение вентилятора и, следовательно, неисправность устройства.

Вход и выход воздуха не должны быть заблокированы никакими предметами. При установке воздушных завес не забудьте оставить свободный доступ к панели управления. В случае больших дверных проемов допускается установка большего количества воздушных завес одной модели, одна рядом с другой, создавая непрерывный поток воздуха.

Технический паспорт и руководство по эксплуатации GUARDv202301

Воздушная завеса монтируется в горизонтальном или вертикальном положении (слева/справа от входа).

Воздушная завеса должна быть подсоединена таким образом, чтобы обеспечить возможность техобслуживания. На обоих патрубках устройства должна быть установлена ручная запорная арматура, позволяющая отключить устройство. В случае с электромагнитным клапаном он должен быть подключен к выходу воды из устройства, иначе он может выйти из строя. Во время подключения трубопровода к теплообменнику соединение нагревателя должно быть защищено от крутящего момента (может быть причиной повреждения теплообменника).

Горизонтальный монтаж над проемом с помощью монтажных шпилек

Крепление воздушной завесы под потолком осуществляется при помощи 4 штифтов M8. Для подвешивания устройства на штифтах просверлите отверстия \varnothing 8-9 мм в корпусе из вспененного полипропилена напротив имеющихся отверстий в стальной входной решетке. Точное расположение указано специальными метками на корпусе. Шпильки должны быть ввернуты в заклепочные гайки на глубину 9 мм.

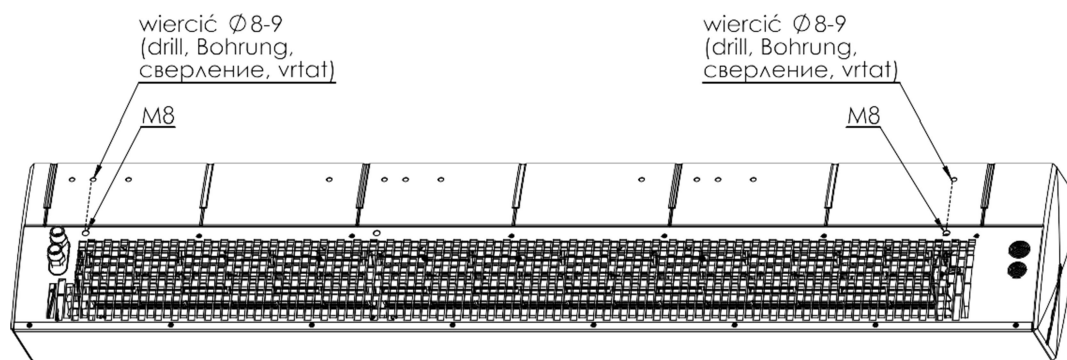

На рисунке ниже показано расположение монтажных отверстий для штифтов.

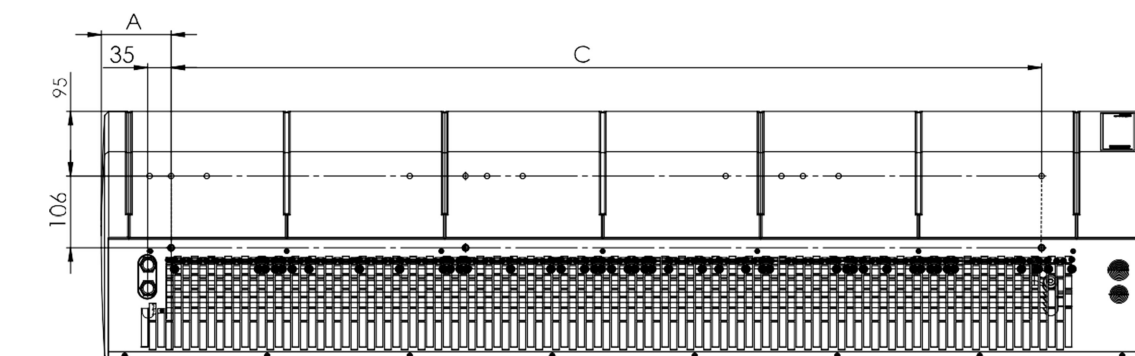

| Воздушная завеса | A (mm) | C (mm) | Количество штифтов M8 |
|------------------|--------|--------|-----------------------|
| 100 | 72 | 857 | 4 |
| 150 | 104 | 1295 | 4 |
| 200 | 157 | 1712 | 4 |

Настенный монтаж при помощи горизонтального кронштейна

Воздушную завесу можно закрепить на стене в горизонтальном положении с помощью 2 монтажных кронштейнов для горизонтального расположения. Кронштейны имеют отверстия \varnothing 9 мм для винтов M8. На корпусе из вспененного полипропилена должны быть просверлены отверстия \varnothing 12-13 мм перед имеющимися отверстиями в стальной входной решетке. Точное расположение указано специальными маркерами и на рисунке ниже.

Вставьте распорные втулки в подготовленные отверстия и прикрутите ручки. Остальные винты вверните в заклепочные гайки, расположенные под стальной входной решеткой, таким образом, чтобы обе ручки находились в одной плоскости. Контргайки под ручками используются для защиты винтов от выкручивания.

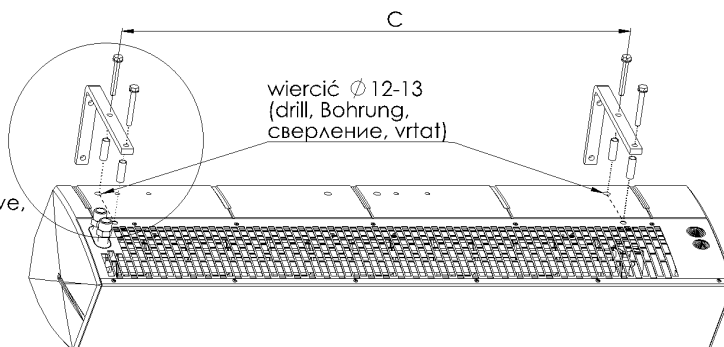
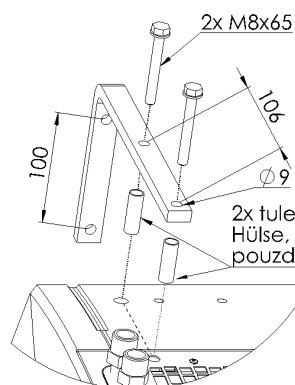
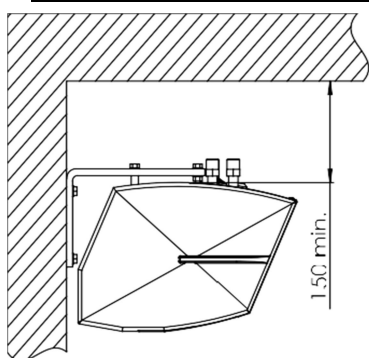

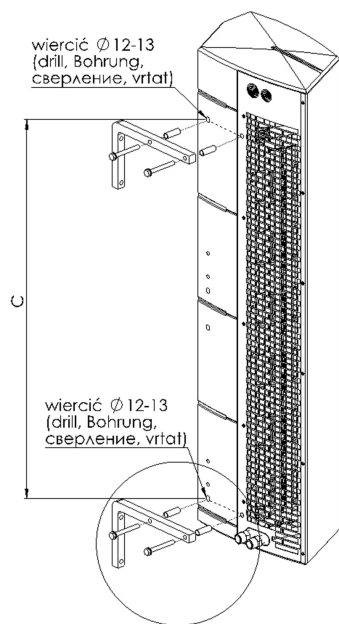

Монтаж с использованием вертикальных монтажных кронштейнов

Возможна также установка устройства в вертикальном положении с мотором внизу и вверху. Для этого нужно использовать 2 кронштейна для вертикального монтажа с отверстием Ø9 мм для винтов М8. В корпусе из вспененного полипропилена необходимо просверлить отверстия Ø 12-13 мм напротив имеющихся отверстиями в стальной входной решетке. Точное расположение указано специальными маркерами на корпусе и на рисунке ниже. Затем вставьте распорные втулки в подготовленные отверстия и прикрутите ручки. Остальные винты вверните в заклепочные гайки, расположенные под стальной входной решеткой, таким образом, чтобы обе ручки находились в одной плоскости. Контргайки под ручками используются для защиты винтов от выкручивания.

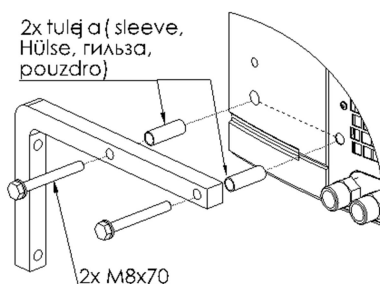

| Воздушная завеса | С(мм) | Количество кронштейнов |
|------------------|-------|------------------------|
| 100 | 857 | 2 |
| 150 | 1295 | 2 |
| 200 | 1712 | 2 |

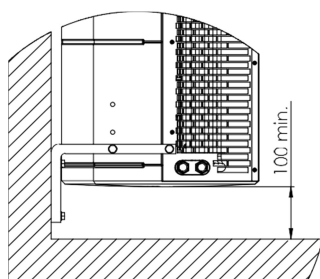

Подключение теплоносителя

Подключение теплоносителя к тепловой завесе с помощью резьбовых соединений G 1/2" должно выполняться на основании проекта, выполненного уполномоченным проектировщиком. Если завеса подключается к сети отопления без смесительного узла, необходимо установить водяной фильтр.

В случае горизонтальной и вертикальной установки с патрубками сверху теплообменник вентилируется через патрубки. Если устройство установлено вертикально с разъемами внизу, для удаления воздуха из теплообменника используйте воздухоотводчик, расположенный на коллекторе теплообменника со стороны двигателя. Место подключения теплоносителя не влияет на работу устройства.

ВАЖНО!

- ❶ Обратите особое внимание на правильное выравнивание устройства во время установки. В случае положения, отличного от горизонтального или вертикального, возможно повреждение вентилятора и, следовательно, выход из строя воздушной завесы
- ❶ Минимальное расстояние между устройством и полом должно быть не менее 100 мм

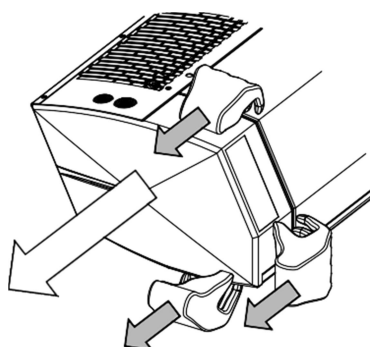

Подключение электропитания и системы управления воздушными завесами

При подключении электропитания, или спуска воздуха из теплообменника, удалить боковую панель, которая крепится к стальному корпусу завесы. Крышка снимается в направлении стрелок, показанных на рисунке ниже. Крышка должна быть захвачена в местах, указанных на рисунке, и постепенно вытаскивается из замков. Клемная коробка для силовых и кабелей управления находится рядом с двигателем завесы. Отверстия для кабеля электропитания расположены на входной решетке.

ВАЖНО!

- ❶ При соединении боковой панели к завесе исключить попадание электрокабеля между панелью и корпусом завесы

6. ПАНЕЛЬ УПРАВЛЕНИЯ

К устройству может быть подключен комплект автоматики (питание 230 В), в состав которого входят:

Технический паспорт и руководство по эксплуатации GUARDv202301

- ☞ Панель управления COMFORT - ручной комнатный термостат с 3-ступенчатым переключателем скорости воздушной завесы.
- ☞ Одна панель управления COMFORT может обслуживать до 2 устройств GUARD
- ☞ Двухходовой моторизованный водяной клапан или трехходовой клапан
- ☞ Электронная панель управления INTELLIGENT – термостат, переключение скоростей, недельный программатор, возможность связи с системой BMS. Может поддерживать до 2 устройств GUARD 100, 150 и 200.
- ☞ Разделитель сигнала MULTI 6 - управление до 6 устройств GUARD

После выполнения соединений между термостатом и приводом клапана, подачи напряжения 230 В на термостат и подачи питания на двигатель воздушной завесы через регулятор скорости система готова к работе



Описание переключателей панели управления COMFORT

OFF-I-II-III - выключатель и переключатель скорости вентилятора воздушной завесы

HEAT - термостат подает рабочий сигнал на сервопривод и вентилятор, вентилятор выключается при достижении заданной температуры, клапан перекрывает поток воды

FAN - работа вентилятора устройства от термостата, клапаны не работают

COOL - термостат подает сигнал на привод и вентилятор, устройство запускается выше установленной температуры

Можно использовать дополнительное изменение положения переключки SR1 на SR1 CONST (внутри панели), в этом случае можно управлять вентилятором независимо от термостата. Термостатический режим предназначен только для клапанов. В этом случае:

HEAT - работа вентилятора не зависит от термостата, клапаны работают до заданной температуры

FAN - вентилятор устройства работает независимо от термостата, клапаны не работают

COOL - работа вентилятора не зависит от термостата, клапаны работают выше установленной температуры

7. ДВЕРНОЙ ВЫКЛЮЧАТЕЛЬ GUARD

Дверной выключатель GUARD (DC) является дополнительным элементом, предназначенным для включения/выключения воздушной завесы в зависимости от открытия входной двери. Он предназначен для установки внутри помещений.

Элемент включает:

- ☞ релейный шкаф - интерфейс геркона
- ☞ Геркон для установки в дверной проем - герметичный электронный переключатель, управляемый магнитным полем, состоит из подвижного и неподвижного элемента

Схема релейного шкафа - интерфейс геркона

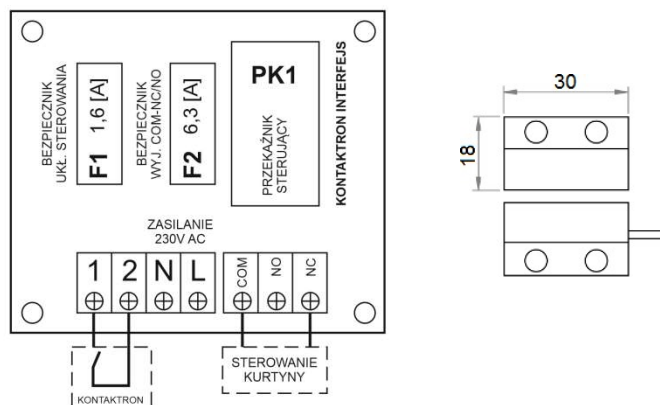

При установке дверного выключателя GUARD снимите заводскую перемычку:

NC-1 для воздушной завесы GUARD W (завеса с водонагревателем) / завесы GUARD C (завеса без обогревателя)

NC-COM для воздушной завесы GUARD E (завеса с электронагревателем)

8. СХЕМЫ ЭЛЕКТРИЧЕСКИХ СОЕДИНЕНИЙ

Электрическая сеть, к которой будет подключаться завеса, должна защищать устройство от перегрева и короткого замыкания. Воздушную завесу необходимо обеспечить заземлением. Электромонтаж и подключение электропитания к воздушной завесе должны соответствовать действующим строительным нормам и стандартам. Двигатель вентилятора в стандартной комплектации оснащен внутренней тепловой защитой, защищающей двигатель от перегрева.

В комплект не входят: кабель питания или главный выключатель

8.1 Схема подключения одной завесы GUARD 100-150-200 W (вода) и С (без нагрева) к панели управления COMFORT NEW

* электрические кабели в комплект не входят

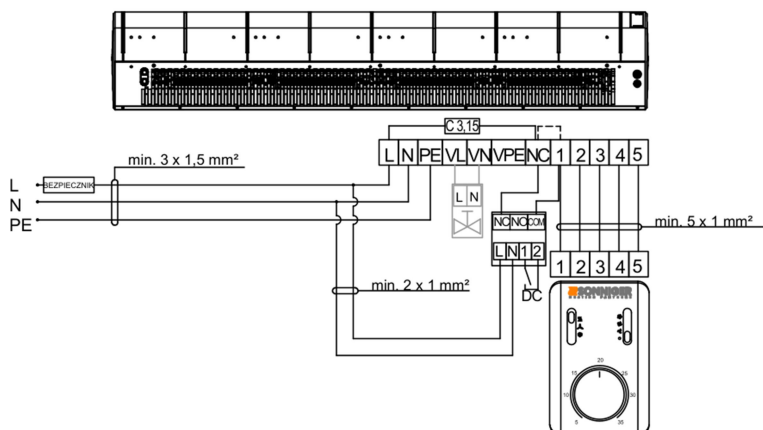

В случае работы завес без дверного выключателя перемычку NC-1 следует оставить без смены положения

8.2 Схема подключения двух завес GUARD 100-150-200 W (вода) и С (без нагрева) к панели управления COMFORT NEW

* электрические кабели в комплект не входят

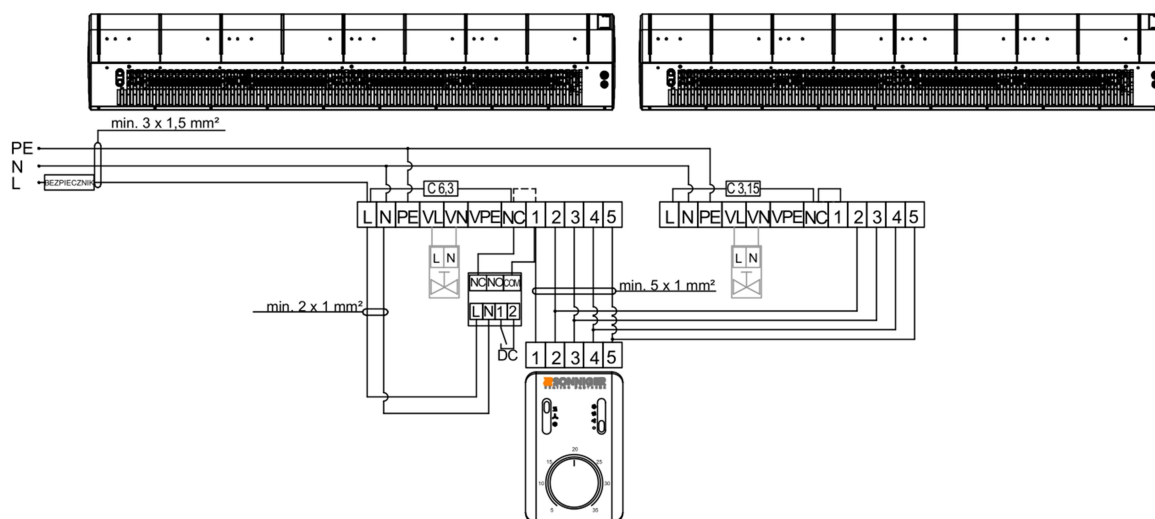

В случае работы завес без дверного выключателя перемычку NC-1 следует оставить без смены положения

Если к одному контроллеру COMFORT NEW подключены две завесы, необходимо заменить предохранитель в завесе 1 на С 6,3 и снять перемычку NC-1.

8.3 Схема подключения одной завесы GUARD 100-150-200 E (электронагреватель) к панели управления COMFORT NEW

* электрические кабели в комплект не входят

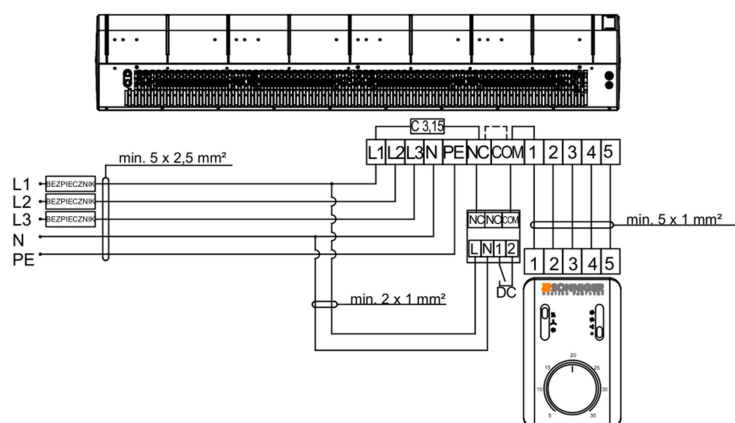

В случае работы завесы без дверного выключателя перемычку NC-COM следует оставить в положении по умолчанию.

8.4 Схема подключения двух завес GUARD 100-150-200 E (электронагреватель) к одной панели управления COMFORT NEW

* электрические кабели в комплект не входят

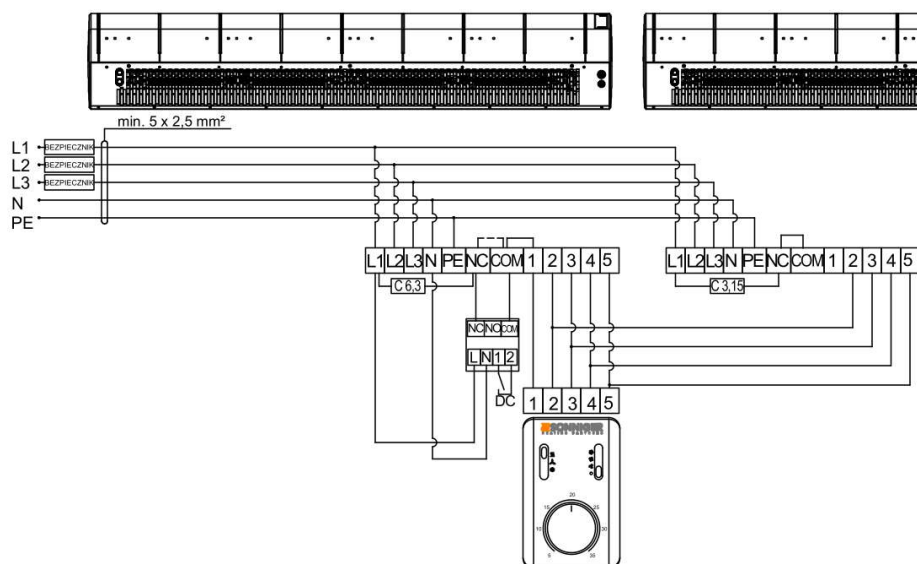

В случае работы завесы без дверного выключателя перемычку NC-COM следует оставить в положении по умолчанию

Если к одному контроллеру COMFORT подключены две завесы, то необходимо заменить предохранитель в завесе 1 на C 6,3 (для работы с дверным выключателем снять перемычку NC-COM в завесе 1).

ВАЖНО!

- Ⓛ Напряжение питания электронагревателя PTC – 3x400В / 50Гц
- Ⓛ мин. 5 x 2,5 мм² для G100E; (B16 – 16A)
- Ⓛ мин. 5 x 2,5 мм² для G150E; (B20 – 20A)
- Ⓛ мин. 5 x 4 мм² для G200E; (B25 – 25A)

8.5 Схема подключения занавесы GUARD 100-150-200 W и С к панели управления INTELLIGENT

8.5.1 С дверным выключателем

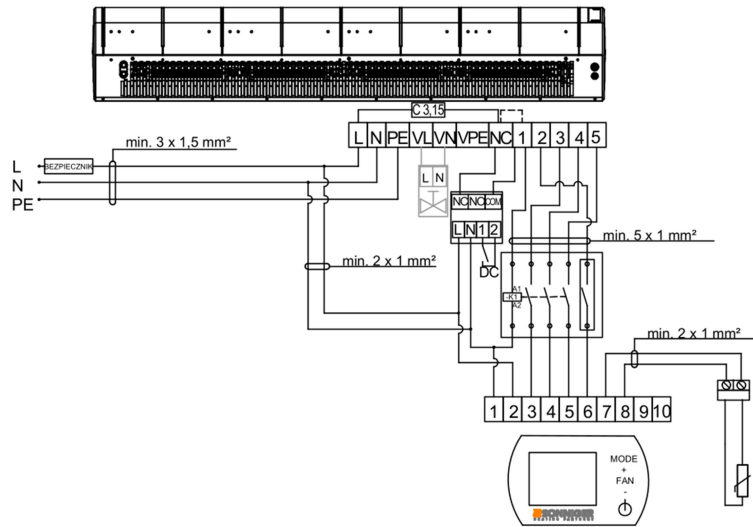

8.5.2 Без дверного выключателя

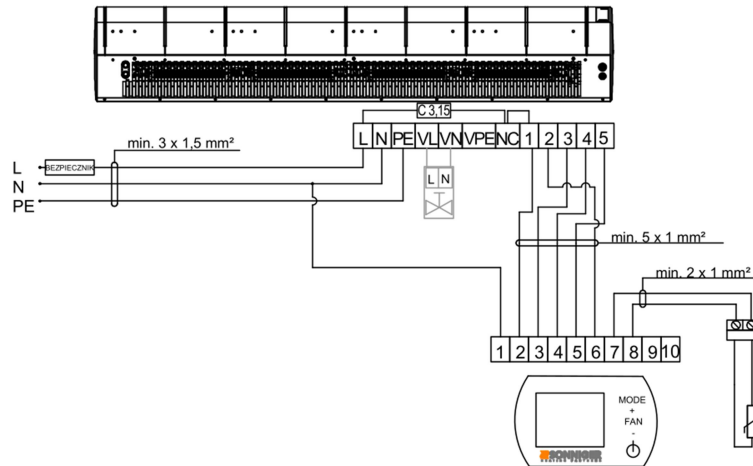

8.6 Схема подключения двух занавес GUARD 100-150-200 W и С к панели управления INTELLIGENT

8.6.1 С дверным выключателем

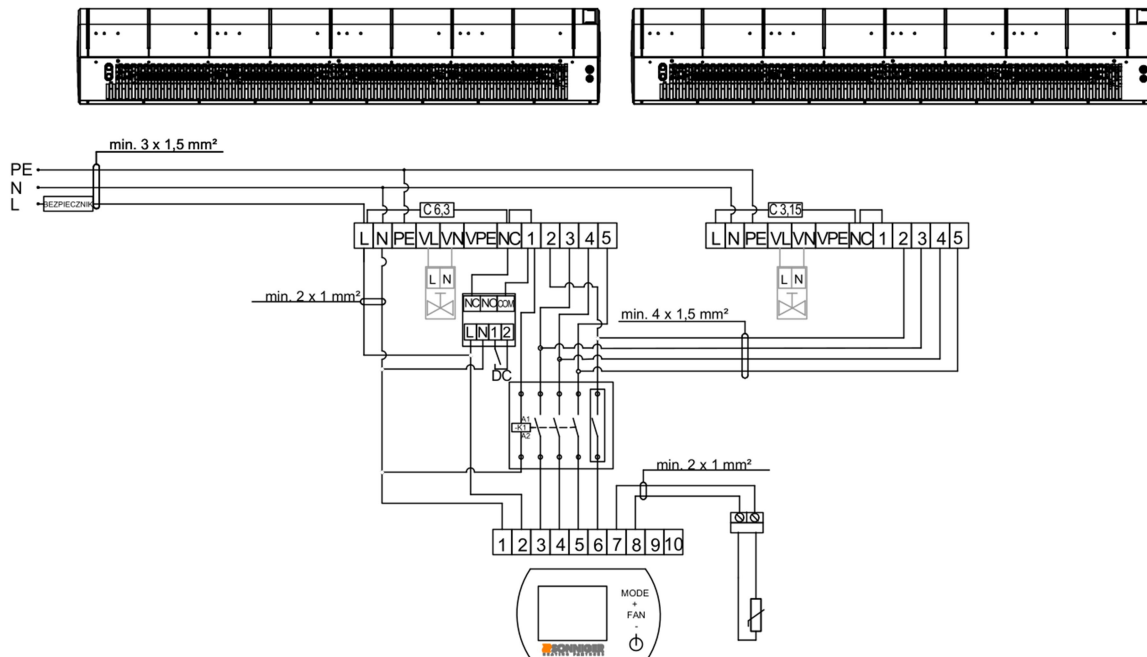

Технический паспорт и руководство по эксплуатации GUARDv202301

Если к одной панели управления INTELLIGENT подключены две завесы, то необходимо заменить предохранитель в завесе 1 на С 6,3 (для работы с дверным выключателем снять перемычку NC-COM в завесе 1).

8.6.2 Без дверного выключателя

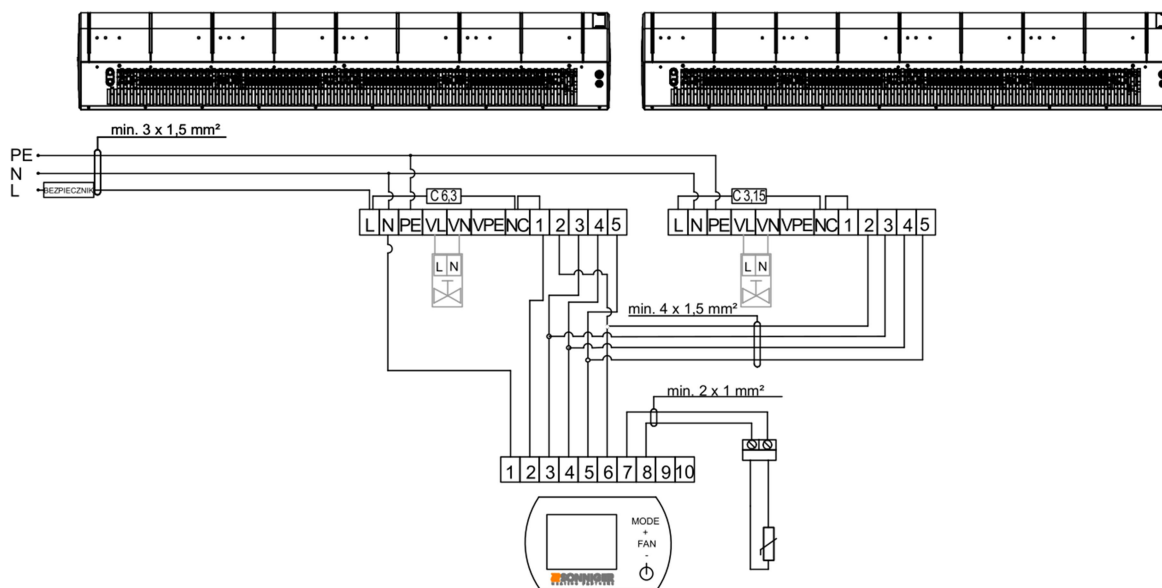

8.7 Схема подключения завесы GUARD 100-150-200E с панелью управления INTELLIGENT

8.7.1 С дверным выключателем

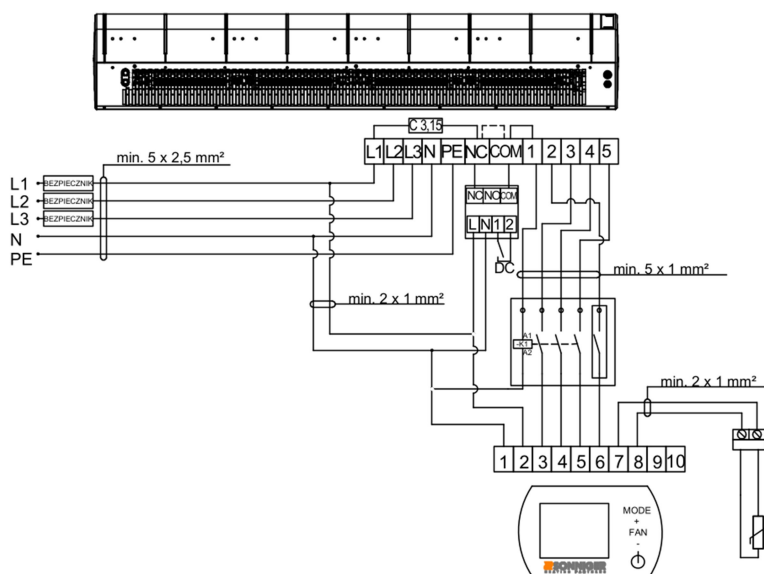

8.7.2 Без дверного выключателя

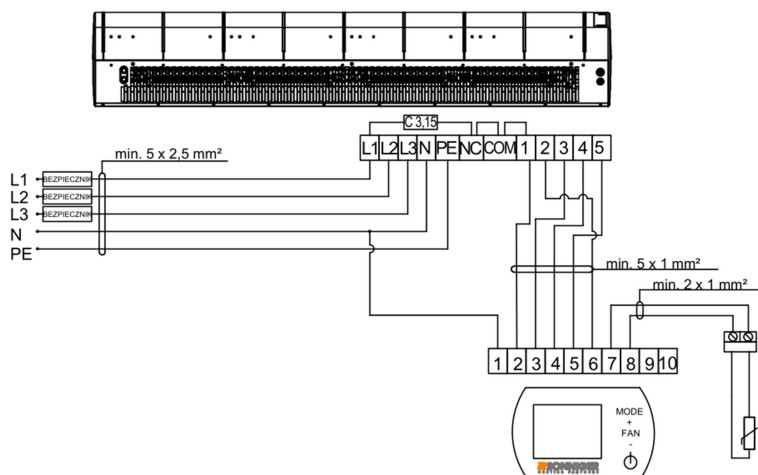

8.8 Схема подключения двух завес GUARD 100-150-200E к панели управления INTELLIGENT

8.8.1 С дверным выключателем

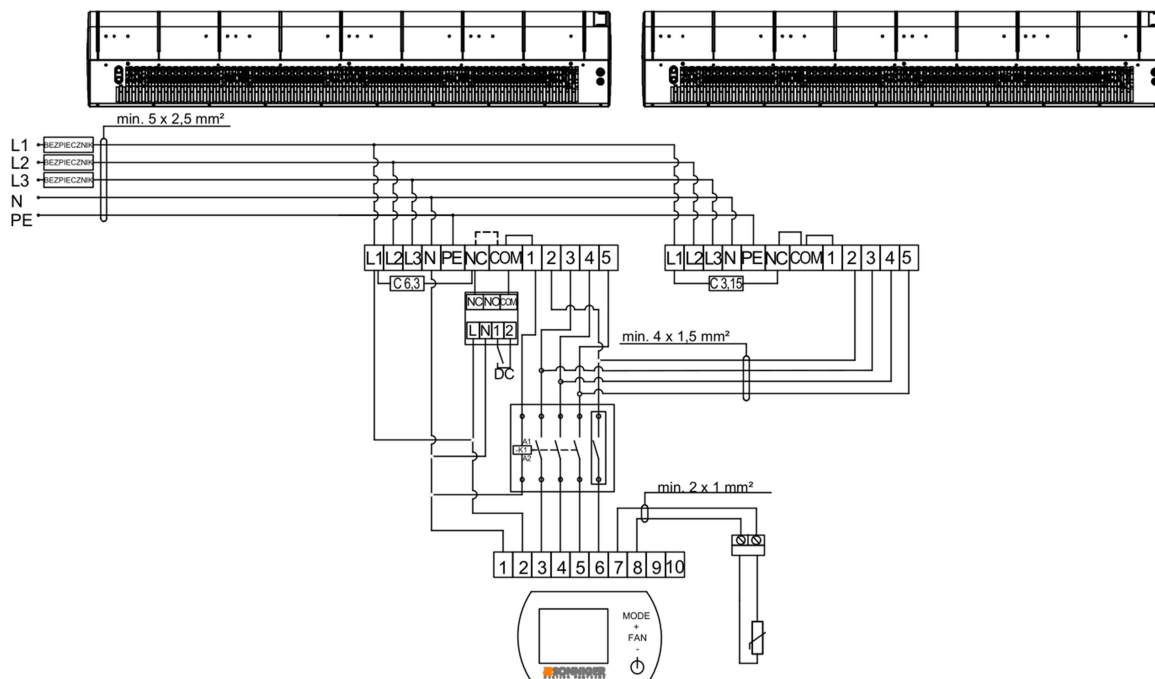

Если к одному контроллеру INTELLIGENT подключены две завесы, то необходимо заменить предохранитель в завесе 1 на С 6,3 (для работы с дверным выключателем снять перемычку NC-COM в завесе 1).

8.8.2 Без дверного выключателя

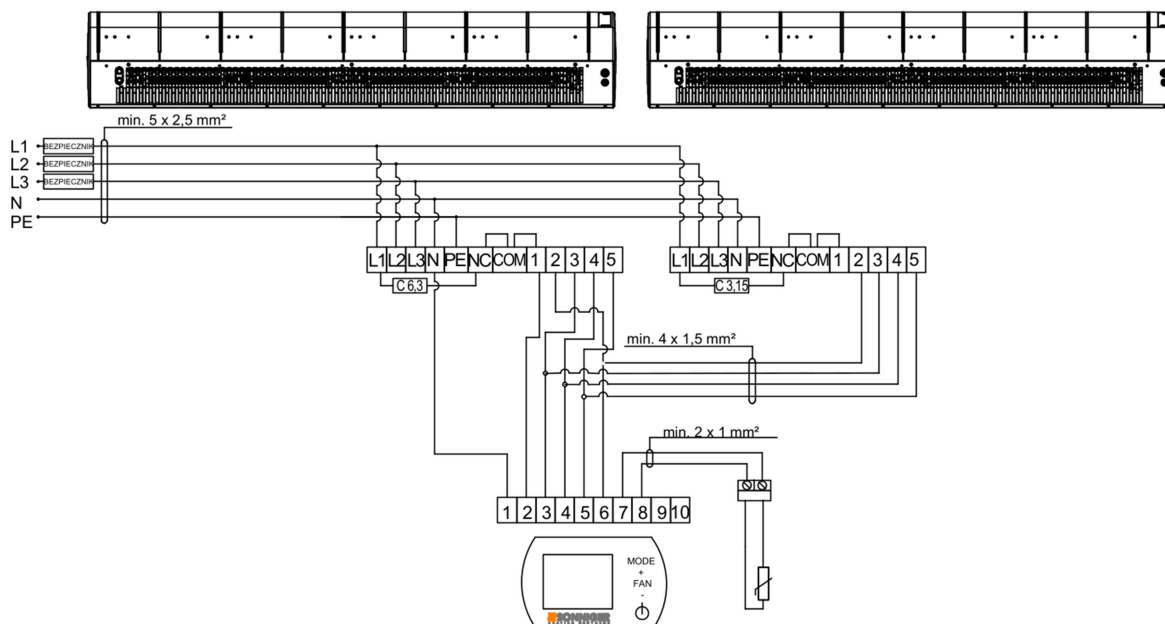

Если к одному контроллеру INTELLIGENT подключены две завесы, то необходимо заменить предохранитель в завесе 1 на C 6,3

ВАЖНО!

- ❶ Напряжение питания электронагревателя PTC – 3x400В / 50Гц
- ❶ мин. 5 x 2,5 мм² для G100E; (B16 – 16A)
- ❶ мин. 5 x 2,5 мм² для G150E; (B20 – 20A)
- ❶ мин. 5 x 4 мм² для G200E; (B25 – 25A)

9. ИСПОЛЬЗОВАНИЕ ПРИБОРА И ОБСЛУЖИВАНИЕ

Двигатель в сборе с вентилятором, используемый в воздушных завесах GUARD не требует технического обслуживания, но необходимо периодически проверять состояние двигателя, состояние подшипников (крыльчатка вентилятора должна свободно вращаться вокруг своей оси, без радиальных и осевых биений, без стука).

Теплообменнику требуется регулярная чистка от загрязнения. Перед началом отопительного сезона нужно чистить теплообменник с помощью струи сжатого воздуха, направленной на выходные отверстия воздуха; нет необходимости демонтировать устройство. Из-за риска возможного деформирования теплообменных ламелей, необходимо соблюдать осторожность при очистке. Если ламели загнуты - выпрямить инструментом специально для этого предназначенным. Если устройство не используется в течение длительного периода времени, отключите его от источника питания, оберните стрейч-пленкой.

GUARD100-150-200W не имеет защиты от замерзания. Теплообменник может быть поврежден, если окружающая температура опускается ниже 0 °С.

В случае работы устройства в помещении, где температура опускается ниже 0 °С, необходимо добавить антифриз в контур с теплоносителем. Антифриз должен быть адаптирован к использованию в медно-алюминиевых теплообменниках. Жидкость (антифриз, гликоль, или смесь этих компонентов в пропорциях с водой) должна быть разбавлена в пропорции, рекомендованной производителем жидкости.

Содержание гликоля в теплоносителе не должно превышать 40%-ой концентрации. Для повышения долговечности работы завес, необходим регулярный и правильный уход, проведение периодических технических обслуживаний, не реже чем один раз в 6 месяцев. Эксплуатация и техническое обслуживание завес должно осуществляться специально-подготовленным персоналом, имеющим необходимые допуски и разрешения.

ВАЖНО!

- ❶ Обслуживание и ремонт прибора должны производиться только при отключённой подаче теплоносителя, и полном снятии напряжения питания
- ❶ К монтажу и техническому обслуживанию тепловых завес допускаются лица, изучившие их устройство, правила монтажа, эксплуатации, и прошедшие инструктаж по соблюдению правил техники электропожаробезопасности (электробезопасности и пожарной безопасности)
- ❶ Категорически запрещается устранять утечки теплоносителя на тепловой завесе, водяная магистраль которого находится под давлением.
- ❶ Если в работе завесы возникли нехарактерные шумы или стуки, возникла вибрация или повысился уровень шума, издаваемого устройством - убедитесь, что крепление вентилятора надежно, сама завеса закреплена надежно - в случае возникновения проблем, пожалуйста, свяжитесь с монтажником, установившим завесу, или с Авторизованным сервисным центром SONNIGER

10. ПАНЕЛЬ УПРАВЛЕНИЯ INTELLIGENT WIFI

Панель управления INTELLIGENT WIFI с недельным программатором и автоматическим режимом работы выбирает скорость вращения вентилятора в зависимости от заданной температуры. Чем ниже температура воздуха в помещении, тем больше расход воздуха. Скорость вентилятора изменяется автоматически без ручного вмешательства пользователя. Кроме того, он позволяет контролировать работу устройства через приложение на телефоне.

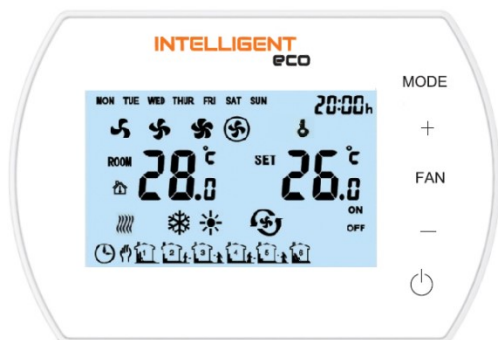

Функции

- Показания температуры от внутреннего датчика или внешнего датчика NTC.
- Ручное или автоматическое трехступенчатое управление вентилятором. (Для завес GUARD автоматический режим не применим в силу специфики и предназначения устройства).
- Недельное программирование 5/1/1 дней.
- Защита от замерзания 5 ~ 15 °C.
- Дистанционное управление из приложения TuYa Smart
- Сухой контакт

Описание индикаторов панели управления

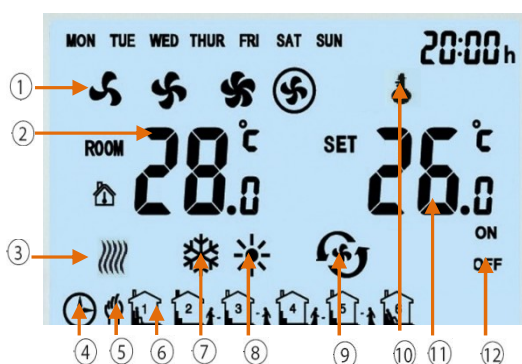

1. Скорость вентилятора: I/II/III и AUTO.
2. ТЕМП. ПОМЕЩЕНИЯ. или ВНЕШНЕГО ДАТЧИКА ТЕМП. (измеренная температура)
3. Индикатор режима anti-freeze
4. Автоматический программируемый режим.
5. Ручной режим
6. временных периодов для каждого дня
7. Режим охлаждения
8. Режим отопления
9. Режим вентиляции
10. Блокировка кнопок
11. Заданная температура
12. ВКЛ / ВЫКЛ статус временных периодов



- 13 – РЕЖИМ ПРОГРАММИРОВАНИЯ
Короткое нажатие для выбора ручного или автоматического режима.
Нажмите и удерживайте в течение 3 с для выбора режима охлаждения, обогрева или вентиляции.
14. ВЕНТИЛЯТОР
Короткое нажатие для выбора скорости вентилятора: Низкая, Средняя, Высокая или Авто.
15. ВКЛ / ВЫКЛ Пульт управления INTELLIGENT

Технические характеристики

| | | |
|---|----------------------------------|--|
| 1 | Источник питания | 230V/50Hz |
| 2 | Диапазон регулировки температуры | 5°C 40°C |
| 3 | Диапазон рабочих температур | -10°C 60°C |
| 4 | Класс IP | 20 |
| 5 | Датчик температуры | Внутренний / Внешний NTC (опционально) |

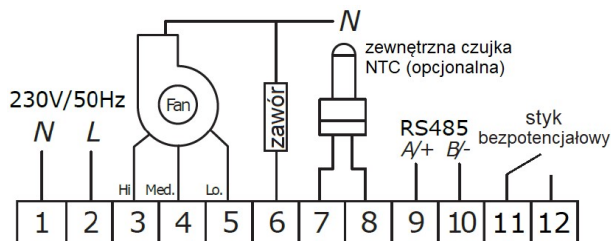

Размеры

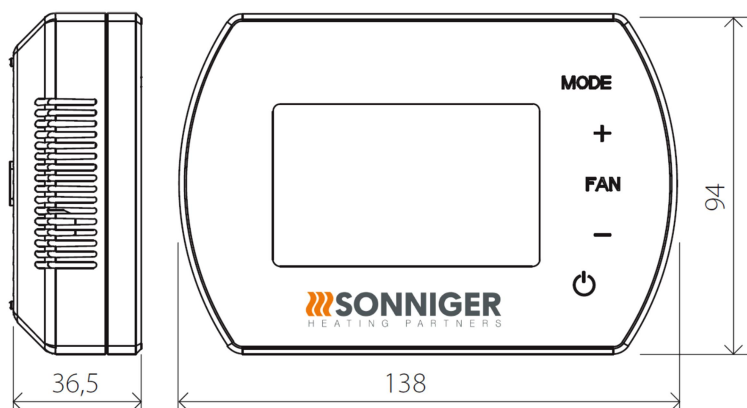

Настройка

Когда пульт управления INTELLIGENT выключен, нажмите и удерживайте „MODE” в течение 5 секунд

Чтобы выбрать опцию нажмите „MODE”

Чтобы изменить значение нажмите „+/-”

| Слоты настроек | Опция | Значение |
|----------------|--------------------------------------|--|
| 1 | Калибровка температуры | -9°C ~ +9°C |
| 2 | EEPROM\ ЭСППЗУ | 0: запомнено 1: не запомнено |
| 3 | Режим работы вентилятора | C1: Термостатический C2: Постоянный |
| 4 | Датчик температуры | 0: Внутренний датчик 1: Внешний NTC |
| 5 | Antifreeze | 0: ВЫКЛ 1: ВКЛ |
| 6 | Диапазон Anti-freeze | +5°C ~ +15°C |
| 7 | Сигнал ALARM | 0: не доступен 1: доступен ALARM |
| 8 | Настройка беспотенциального контакта | 0: NO 1: NC |
| 9 | Функции MODBUS | 0: недоступно 1: доступно |
| 10 | Скорость BMS | 0-2400 / 1-9600 / 2-19200 |
| 11 | Настройки MODBUS | 1~247 (01~F7) |

Разблокировка кнопок

Чтобы ЗАБЛОКИРОВАТЬ нажмите и удерживайте «+» и «-» одновременно в течение 5 секунд

Чтобы РАЗБЛОКИРОВАТЬ нажмите и удерживайте «+» и «-» одновременно в течение 5 секунд





Нажмите „MODE”

Выбрать ручной режим  или автоматический режим 

Удерживайте „MODE” в течение 5 секунд

Выберите режим охлаждения , отопления , вентиляции 







Нажмите „FAN”

Выберите скорость вентилятора: низкая , средняя , высокая , автоматический режим 

Удерживайте FAN в течение 5 секунд

Ручная настройка календаря Понедельник-Пятница, Суббота, Воскресенье. Возможность установить до 6 временных периодов для каждой позиции календаря

Функции BMS

-  настройка/чтение рабочих параметров
-  условия работы/прекращения работы
-  недельная программа
-  температура
-  скорость вентилятора
-  режим отопления, вентиляции, охлаждения
-  режим Anti-freeze

Технический паспорт и руководство по эксплуатации GUARDv202301

| №. | Функция | Параметр |
|----|------------------|--|
| 1 | Рабочий режим | RS-485 полудюплекс; ПК или главный контроллер – ведущий, термостат – ведомый |
| 2 | Интерфейс | A(+),B(-), 2 провода |
| 3 | Скорость бода | 0-2400 / 1-9600 / 2-19200 |
| 4 | Байт | Всего 9 бит: 8 бит данных, 1 бит прекращения работы |
| 5 | Modbus | Режим RTU (УСО) |
| 6 | Передача данных | RTU формат (см. инструкцию MODBUS) |
| 7 | Адрес термостата | 1–247;(Широковещательный адрес, соответствует всем термостатам без сигнала) |

Функции Wi-Fi

- » Управление/Чтение
- » Работа устройства
- » Недельное расписание
- » Температура
- » Скорость вентилятора
- » Режим обогрева, охлаждения, вентиляции

ПОДКЛЮЧЕНИЕ ПАНЕЛИ INTELLIGENT WIFI С ПРИЛОЖЕНИЕМ TUYA SMART

1. Загрузите приложение TuYa Smart (доступно в App Store и Play Store)
2. Подключить панель управления к напряжению и устройству, панель управления должна быть выключена.
3. Включите Bluetooth и WiFi на телефоне на время подключения, а затем запустите приложение TuYa Smart
4. Для подключения на панели INTELLIGENT WIFI удерживайте кнопку «+» в течение 5 секунд, пока в левой части экрана не появится SA
5. Выберите функцию «Добавить устройство», приложение должно обнаружить панель управления, затем нажмите кнопку «Добавить», а после завершения процесса настройки нажмите «Далее» и «Готово».
6. При отсутствии функции «Добавить» выберите вкладку «Небольшие устройства» и функцию «Термостат (Wi-Fi)». Затем введите данные для подключения к выбранной сети WiFi и подтвердите, а затем «Blink slowly».
7. На экране появится информации о поиске устройства. После обнаружения драйвера процесс подключения запускается автоматически. После завершения процесса настройки нажмите «Далее» и «Готово»

Составные элементы егата (запчасти)

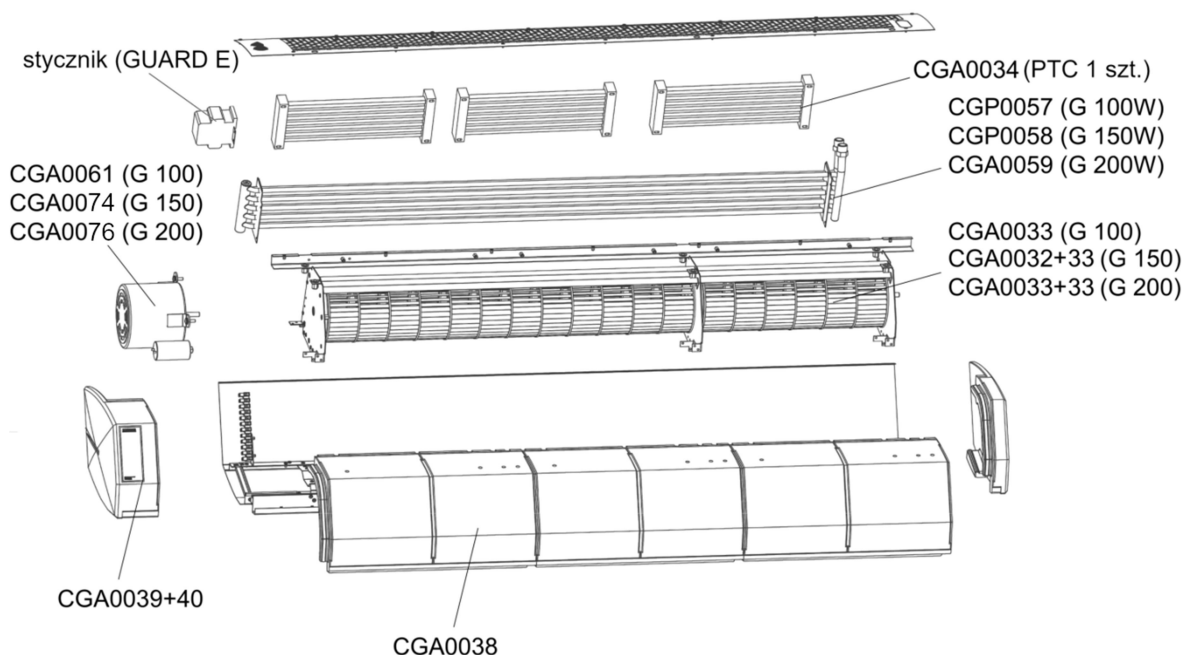

СООТВЕТСТВИЕ ДИРЕКТИВЕ WEEE 2012/19/EC

В соответствии с применимыми правовыми нормами (Закон от 29 июля 2005 г. об отходах электрического и электронного оборудования, Вестник законов 2005 г. № 180, поз. 1495 с поправками и Закон от 21 ноября 2008 г. о внесении изменений в Закон об отходах электрического и электронного оборудования и внесении изменений в некоторые другие актов, 33 от 2008 г. № 223, ст. 1464) при покупке нового электрического или электронного оборудования со следующим знаком:



Внимание! ПОМНИТЕ, ЗАПРЕЩАЕТСЯ РАЗМЕЩАТЬ Б/У ОБОРУДОВАНИЕ ВМЕСТЕ С ДРУГИМИ ОТХОДАМИ (статья 22(1) 33 2005 № 180, поз. 1495)

Для получения информации о системе сбора отходов электрического и электронного оборудования обратитесь к своему дистрибьютору.

ОБЩИЕ УСЛОВИЯ ГАРАНТИИ НА УСТРОЙСТВО

§ 1. Гарантийные условия на приборы серии GUARD, GUARD PRO, HEATER CONDENS

1. По гарантии покупатель имеет право заменить устройство или его составную часть новым изделием, не имеющим дефектов, только в том случае, если в течение гарантийного срока изготовитель обнаружит, что устранение дефекта невозможно.
2. Доказательство покупки вместе с правильно заполненным гарантийным талоном является основанием для обращения пользователя за бесплатным ремонтом.
3. Настоящая гарантия распространяется на дефекты устройства, препятствующие его использованию по назначению. Гарантия не распространяется на монтажные и эксплуатационные работы.
4. Гарантийный срок составляет 24 месяца с даты поставки устройства Покупателю, которая указана в счете-фактуре и распространяется на все части/компоненты, входящие в комплект поставки.
5. Для проведения гарантийного ремонта пользователь обязан передать заявленное устройство в Сервисную службу Производителя.
6. По решению SONNIGER SA Производитель может предоставить устройство на замену на время гарантийного рассмотрения. За доставленное сменное устройство выставляется счет, который будет исправлен, если рекламация будет принята.
7. При обнаружении дефекта в результате сборки, ввода в эксплуатацию и эксплуатации устройства, не соответствующего технической и эксплуатационной документации, гарантия не признается.
8. Устройства могут вводиться в эксплуатацию и обслуживаться только лицами, обученными использованию и эксплуатации устройств, с соответствующими полномочиями. Все действия, связанные с пуско-наладочными, сервисными и ремонтными работами, должны регистрироваться в данном Гарантийном талоне.
9. Условием предоставления гарантии является сборка и запуск устройства в соответствии с технической и эксплуатационной документацией, выполненные не позднее 6 месяцев со дня покупки.
10. Условием сохранения гарантии на весь гарантийный срок является выполнение сервисных мероприятий, указанных в руководстве по эксплуатации и техническому обслуживанию данного устройства в разделе «Техническое обслуживание». Сервисные услуги, связанные с обслуживанием устройств, производятся по желанию и за счет Пользователя.
11. Оказание гарантийного обслуживания не прерывает и не приостанавливает гарантийный срок. Гарантия на замененные или отремонтированные компоненты устройства истекает по истечении гарантийного срока на устройство.

§ 2. Исключения из гарантии

1. Гарантия не распространяется на механические повреждения и повреждения электрических частей, возникшие в результате неправильного использования, транспортировки, скачков напряжения или других причин, не являющихся следствием дефектов изделия. Таким образом, гарантия распространяется только на замену деталей/компонентов с конструктивным дефектом, которая будет доставлена бесплатно только при возврате дефектной детали.
2. Гарантия на устройства не распространяется на случаи технических ошибок, возникающих при проведении процедур, связанных с установкой, наладкой и контролем, в частности таких как:
 - а. Дефекты, возникающие в результате подключения устройства к неадекватно спроектированным системам вентиляции, допускающим дополнительные тепловые нагрузки, отклоняющиеся от нормы и снижающие КПД теплообменника
 - б. Дефекты, возникшие в результате подключения к компонентам или деталям, которые являются частью системы отопления, но не были доставлены Продавцом и неисправность/функционирование которых негативно влияет на работу устройства.
 - в. Дефекты, вызванные подключением к компонентам, которые не являются оригинальными запчастями
 - г. Дефекты, возникающие в случае перепродажи изделия первым покупателем/пользователем последующему покупателю, разбирающему/устанавливающему ранее установленное и эксплуатировавшееся в указанных условиях устройство.
 - д. Дефекты, возникшие в результате недостаточной квалификации и невежества установщика и технического персонала, которые ненадлежащим образом осуществляют дальнейшее сервисное обслуживание устройства
 - е. Дефекты, возникшие в результате особых условий использования, отклоняющихся от стандартного применения, при условии, что стороны (Продавец и технический персонал заказчика) предварительно согласовали их в письменной форме.
 - ж. Дефекты, возникшие в результате стихийных бедствий, таких как пожары, взрывы и происшествия, которые могут повредить механические, электрические и предохранительные устройства изделия.
 - з. Дефекты, возникшие в результате неправильной уборки технического помещения или места, где установлено устройство, уборку необходимо проводить периодически, в зависимости от условий работы и скопления пыли.
 - и. Дефекты, возникшие в результате отсутствия или недостаточной очистки теплообменников устройства, очистку необходимо проводить периодически, в зависимости от условий работы и скопления пыли.
 - к. Дефекты, возникшие в результате неправильной установки, не адаптированной к низкой внешней температуре окружающей среды.
 - л. Дефекты, вызванные низкими температурными условиями, когда монтажная организация не устанавливает предохранительные устройства для данного устройства с целью:
 - избежания переохлаждения электрических и механических компонентов, таких как клапаны,

Технический паспорт и руководство по эксплуатации GUARDv202301

электрические/электронные элементы управления

- избежания конденсации воды и образования инея/льда вокруг устройства
 - избежание теплового удара нагревателя и теплообменника, вызванного внезапными изменениями внешней температуры.
3. Гарантия не распространяется на детали устройств, подверженные естественному износу, расходные материалы.

§ 3. SONNIGER Polska не несет ответственности за:

1. Текущие ремонтные работы, сервисные проверки по руководству по эксплуатации и техническому обслуживанию и программированию устройств.
2. Повреждения, вызванные простоем устройств в период ожидания гарантийного обслуживания.
3. Любой ущерб имуществу Заказчика, кроме оборудования.

§ 4. Порядок рассмотрения жалоб

1. Жалобы, подпадающие под действие настоящих Гарантийных условий, направляются пользователем Продавцу.
2. Решения по этой гарантии будут предоставлены в течение 14 рабочих дней с даты уведомления. В исключительных случаях этот срок может быть продлен, в частности, когда дефект не является постоянным и для его выявления требуется более длительная диагностика или когда для гарантийного обслуживания требуется привоз деталей или узлов от субпоставщика.
3. В рамках сервисной деятельности Пользователь обязуется:
 - обеспечить полный доступ в помещения, где установлены устройства, а также необходимую инфраструктуру, обеспечивающую прямой доступ к самому устройству (подъемник, строительные леса и т. д.) для выполнения сервисных работ, на которые распространяется настоящая гарантия.
 - предъявление оригинала Гарантийного талона и счета-фактуры НДС, подтверждающего покупку устройства,
 - обеспечение безопасности труда при выполнении услуги,
 - обеспечение возможности начала работы сразу после прибытия службы, выполняющей обслуживание.
4. Чтобы сообщить о дефекте, на который распространяется настоящая гарантия, необходимо отправить на адрес Продавца следующие документы
 - а. Правильно заполненная форма жалобы доступна на сайте sonni-ger.com/zgloszenie-serwisowe.
 - б. Копия заполненного гарантийного талона.
 - в. Копия протокола первого пуска, гарантийный осмотр
 - г. Копия счета-фактуры на покупку
5. Ремонт и замена деталей будет произведена бесплатно, если представитель авторизованного сервиса SONNIGER обнаружит, что повреждение или неисправность устройства произошло по вине устройства/изготовителя.
6. Любые расходы (ремонт, проезд, стоимость запасных частей), возникшие в результате необоснованной рекламации - если представитель Авторизованного сервиса SONNIGER установит, что ущерб возник в результате несоблюдения указаний, изложенных в технической и эксплуатационной документации, или обнаружит факты, представленные в § 3 (Исключения из гарантии) - будут покрыты покупателем, сообщившим о неисправности.
7. Лицо, подающее жалобу, обязано письменно подтвердить факт оказания услуги.
8. SONNIGER Polska имеет право отказаться от гарантийного обслуживания в случае, если SONNIGER Polska не получила полную оплату за рекламируемое устройство или более раннее обслуживание

Технический паспорт и руководство по эксплуатации GUARDv202301

Рекламационный бланк

| | |
|-------------------------|--|
| Печать заказчика | ООО «Соннигер» 115201, Москва, ул. Котляковская д.3, стр.9 тел./факс: (495) 620-48-43 e-mail: russia@sonniger.com www.sonniger.ru |
|-------------------------|--|

Данные компании сообщающей о неисправностях

| | |
|------------------------|--|
| Название | |
| Адрес | |
| Телефон | |
| Контактное лицо | |

Данные монтажной организации

| | |
|-----------------|--|
| Название | |
| Адрес | |
| Телефон | |

Данные по неисправности

| | | | |
|-------------------------------|--|--------------------------|--|
| Дата сообщения | | Тип оборудования | |
| Серийный номер | | Дата приобретения | |
| Дата монтажа | | Адрес объекта | |
| Описание неисправности | | | |

ЗАПОЛНЯЕТ СОТРУДНИК ООО "СОННИГЕР"

| | |
|------------------------|------------------------|
| Номер сообщения | Номер накладной |
|------------------------|------------------------|

Technická dokumentace vzduchové clony GUARD



SONNIGER S.A.

ul. Śląska 35/37, 81-310 Gdynia, Poland, infolinia 801 055 155, tel. + 48 58 785 34 80, www.sonniger.com
Sąd Rejonowy Gdańsk-Północ, VIII Wydział Gospodarczy Krajowego Rejestru Sądowego, KRS 0000966611, NIP 586 227 35 14, Regon
22154369 kapitał zakładowy: 1.655.000 PLN

1. POUŽITÍ

Vzduchová clona se používá v oblastech s mírným a chladným podnebím, kde se teploty pohybují mezi -10 až +40°C, za podmínek, kde nehrozí znečištění, např. pylem, prachem, chemickými usazeninami apod.

Vzduchové clony během zimy chrání před tepelnými ztrátami v objektu díky vhodnému nasměrování proudu vzduchu. V létě naopak mohou daný prostor ochlazovat (bez ohřevu) a účinně bránit pronikání teplého vzduchu a také nečistot do vnitřku objektu.

Vzduchové clony GUARD jsou určeny pro ochranu před tepelnými ztrátami v objektech střední a velké velikosti, při požadované maximální výšce montáže do 4m, zejména např.:

- ▮ supermarkety, velké obchodní prostory,
- ▮ opravy, autoservisy,
- ▮ sportovní haly
- ▮ výstavní plochy

2. ZÁKLADNÍ TECHNICKÉ PARAMETRY

| TECHNICKÉ PARAMETRY | Clona teplovodní | | | Clona elektrická | | | Clona bez ohřevu | | | |
|---|-------------------|----------------|----------------|------------------|----------------|----------------|------------------|----------------|----------------|----------------|
| | GUARD 100W | GUARD 150W | GUARD 200W | GUARD 100E | GUARD 150E | GUARD 200E | GUARD 100C | GUARD 150C | GUARD 200C | |
| Délka clony | m | 1 | 1,5 | 2 | 1 | 1,5 | 2 | 1 | 1,5 | 2 |
| Max. instalační výška | m | 4 | | | 4 | | | 4 | | |
| Max. průtok vzduchu | m ³ /h | 1200/1550/2000 | 2200/3000/3600 | 2900/4000/4800 | 1200/1550/2000 | 2200/3000/3600 | 2900/4000/4800 | 1250/1600/2100 | 2250/3100/3700 | 3000/4200/5000 |
| Topný výkon * | kW | 10-16 | 20-29 | 25-40 | 4 - 7 | 6,5 - 11 | 8,5 - 14 | - | - | - |
| Zvýšení teploty ΔT ** | ΔT | - | - | - | 12 | 13 | 14 | - | - | - |
| Max. provozní tlak | MPa | 1,6 | | | - | | | - | | |
| Průměr připojení | " | 1/2" | | | - | | | - | | |
| Jmenovité napětí, spotřeba | V/Hz A | 230/50 1,45A | 230/50 1,45A | 230/50 2,0A | 230/50 1,45A | 230/50 1,45A | 230/50 2,0A | 230/50 1,45A | 230/50 1,45A | 230/50 2,0A |
| Jmenovité napětí, spotřeba *** | V/Hz A | 220/60 1,8A | 220/60 1,7A | 220/60 2,2A | 220/60 1,8A | 220/60 1,7A | 220/60 2,2A | 220/60 1,8A | 220/60 1,7A | 220/60 2,2A |
| Výkon motoru | kW | 0,16 | 0,18 | 0,26 | 0,16 | 0,18 | 0,26 | 0,16 | 0,18 | 0,26 |
| Napájení elektrického ohřevače, spotřeba **** | V/Hz A | - | - | - | 400/50 12,6A | 400/50 19,1A | 400/50 25,1A | - | - | - |
| Hmotnost s vodou/bez vody | kg | 18,0 / 16,5 | 22,6 / 20,5 | 31,0 / 28,0 | 17 | 21,5 | 29 | 15 | 18,5 | 25 |
| Hlučnost úroveň I / II / III | dB (A) | 44 / 49 / 59 | 45 / 49 / 61 | 46 / 49 / 61 | 44 / 49 / 59 | 45 / 49 / 61 | 46 / 49 / 61 | 45 / 50 / 60 | 46 / 50 / 61 | 47 / 50 / 61 |
| Stupeň krytí IP | | IP21 | | | IP21 | | | IP21 | | |

* tepelný výkon pro teplotní spád 90/70 a teplotu vzduchu na vstupu 0°C

** nárůst teploty pro okolní teplotu 18°C

*** verze pro SA, Egypt

**** příkon při teplotě okolního vzduchu 18°C a délce kabelu 10m

Spotřeba energie [A] se zvyšuje v souvislosti se snížením vstupní teploty vzduchu nebo prodloužením délky přívodních kabelů

Hladina hluku měřena ve vzdálenosti 3 m v otevřeném prostoru budovy

ROZMĚRY CLON GUARD 100-150-200 W, E, C

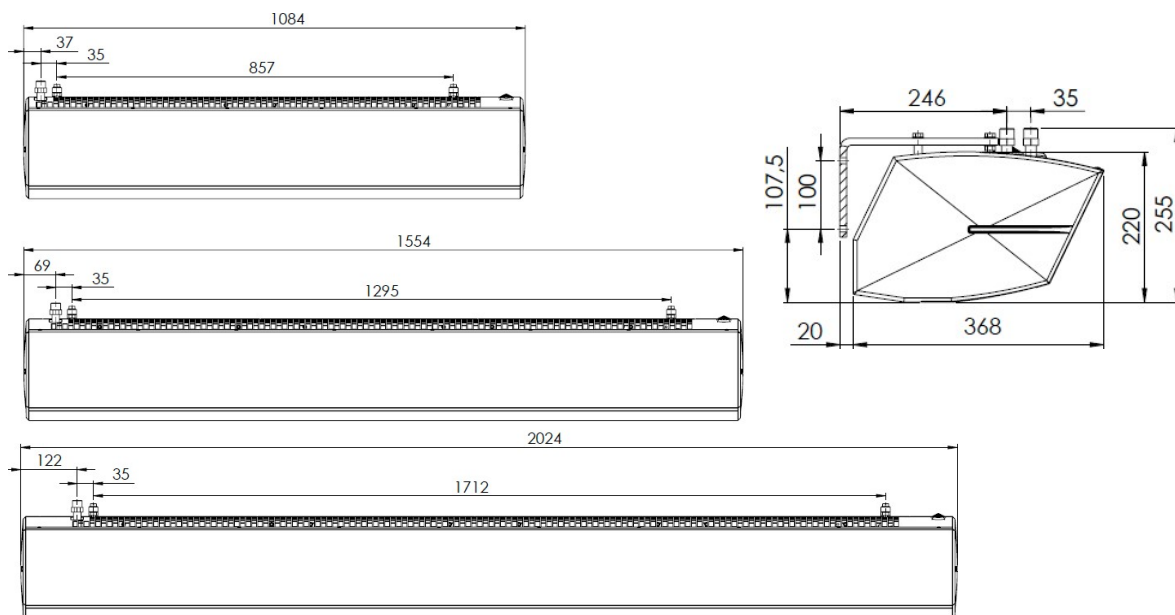

4. VŠEOBECNÉ BEZPEČNOSTNÍ PŘEDPISY

Vzduchové clony **GUARD PRO** jsou vyrobené v souladu s normami na kvalitu, ekologii a optimální komfort provozu. Před spuštěním zařízení se prosím seznamte s návodem k obsluze.

Vzduchové clony jsou dodávány v kartonovém obalu, zabezpečeny proti mechanickému poškození. Obal obsahuje: clonu, technickou dokumentaci s manuálem a záručním listem. Další objednané příslušenství je zabaleno v samostatném balíku. Prosím zkontrolujte si ihned po dodání zásilky zda je vše v pořádku dodáno. V případě jakýchkoliv nedostatků je potřeba sepsat a vyplnit protokol s přepravcem.

UPOZORNĚNÍ!

- !!! Nepoužívejte clony v objektech s hořlavými látkami, případně v místech, které by mohli způsobit koroze na zařízení.
- !!! Nemontujte clony do míst, kde je více jak 80% vlhkost
- !!! Nenechávejte zařízení delší čas bez dozoru
- !!! Zařízení musí být uzemněno
- !!! Clona nesmí být spuštěna při sundaném krytu
- !!! Před čištěním nebo údržbou, nebo v případě, že se delší čas nebude clona používat odpojte ji od el. přívodu.
- !!! Při připojení k el. síti, je nutné vždy instalovat vypínač, který zajistí, že se kdykoliv může clona vypnout ze sítě
- !!! Zachovejte zejména opatrnost při přepravě zařízení, aby nedošlo k poškození krytu clony
- !!! Během provozu zařízení dodržujte bezpečnostní pravidla, která souvisí s používáním elektrických zařízení
- !!! Z důvodu požární bezpečnosti, je zakázáno clonu zakrývat, popřípadě jakýmkoliv způsobem bránit proudění vzduchu, v případě jiskření nebo poškození kabelu je nutné okamžitě clonu odpojit od el. sítě.
- !!! El. síť ke které je připojena clona by měla být chráněna proti přetížení a zkratu

POZOR!

- !!! Z důvodu ohrožení el. proudem, musí veškeré elektropráce provádět kvalifikovaný odborník
- !!! Z důvodu nebezpečí úrazu el. proudem se musí před údržbou nebo čištěním zařízení vypnout ze sítě.
- !!! Je zakázáno provádět opravy netěsností v topné jednotce, pokud je systém pod tlakem
- !!! V systému by měl být instalován uzavírací ventil
- !!! Nepřipojujte zemnicí kabel k vodovodnímu nebo plynovému potrubí, k telefonním sítím nebo anténám
- !!! Při přepravě clony při nižší venkovní teplotě vyčkejte alespoň 3hodiny s připojením zařízení do sítě

DŮLEŽITÉ !

- ❶ Před instalací si pozorně přečtete návod k obsluze a dodržujte všechny podmínky potřebné k instalaci zařízení. Jejich nedodržení může vést k nesprávné funkci zařízení a ke ztrátě záruky.
- ❶ Při manipulaci elektrickými částmi zařízení buďte opatrní.

5. MONTÁŽ

Při určování místa, kde se bude clona instalovat by se mělo vzít v úvahu:

- !!! jednoduchý přístup při údržbě
- !!! dostupnost k instalaci vody a elektřiny

Doporučujeme instalovat clonu v poloze nad vchodem, na stěně nebo pod stropem při využití montážních držáků. Rovněž je možnost montáže vertikální na stěnu nebo jinou konstrukci za využití svislých montážních konzol.

Věnujte pozornost tomu, aby clona byla správně vyrovnána(ve vodováze), v případě, že bude v jiné poloze než vertikální nebo horizontální může dojít k poškození ventilátoru

Clona nesmí být na vstupu i výstupu překryta žádným předmětem. V případě větších bran nebo vstupů je možné instalovat několik clon stejného modelu za sebou a ty utvoří souvislý proud vzduchu. Clony se montují natrvalo v poloze vertikální nebo horizontální (vlevo/vpravo u vchodu).

Připojení vzduchové clony musí být provedeno tak, aby se na nich mohla provádět údržba. Na zařízení musí být instalovány ruční uzavírací ventily umožňující odpojení zařízení. V případě elektromagnetického ventilu (volitelná automatika) napájecí potrubí bude připojeno na výstupu vody ze zařízení, jinak může dojít k poškození ohříváče. Při utahování potrubí k výměníku je zapotřebí chránit připojení ohříváče při utahovacím momentu, který může způsobit netěsnost výměníku

Horizontální instalace pod strop pomocí montážních kolíků

Stropní montáž se provádí pomocí 4 kolíků M8. Chcete-li zavěsit zařízení na kolíky, vyvrtejte otvory \varnothing 8-9 mm do krytu EPP přímo před existujícími otvory v ocelové mřížce. Přesné umístění označují speciální značky na krytu EPP. Čepy je třeba zašroubovat do svorníků v hloubce 9 mm.

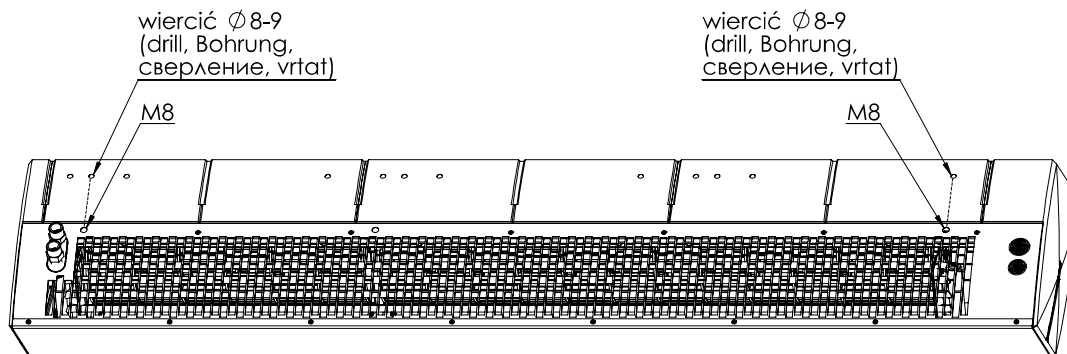

Následující obrázek znázorňuje polohu montážních otvorů pod kolíky.

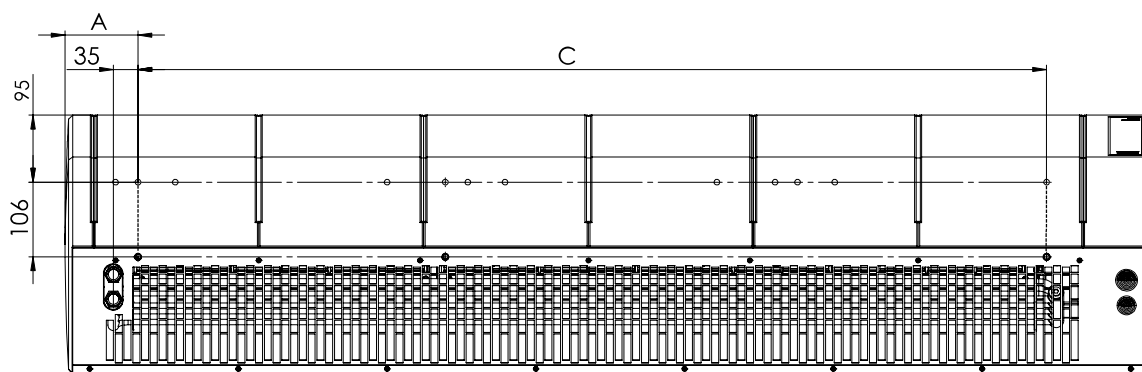

| Clona | A(mm) | C(mm) | Množství kolíků M8 |
|-------|-------|-------|--------------------|
| 100 | 72 | 857 | 4 |
| 150 | 104 | 1295 | 4 |
| 200 | 157 | 1712 | 4 |

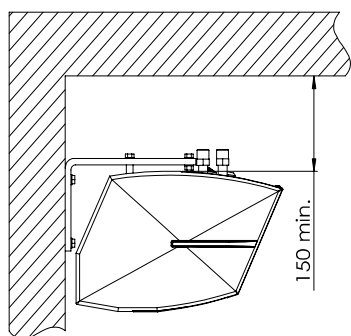

Montáž na stěnu pomocí horizontálního držáku

Clonu lze připevnit ke stěně ve vodorovné pozici pomocí 2 montážních konzol v horizontálním systému. Držáky mají otvory o \varnothing 9 mm pro šrouby M8. V krytu EPP vyvrtejte otvory \varnothing 12-13 mm před existujícími otvory ve vstupní mřížce z oceli. Přesné umístění označují speciální značky na krytu EPP (obrázek níže). Potom vložte distanční rozpěrné pouzdra do otvorů a upevněte držáky. Zbylé šrouby zašroubujte do matic pod mřížkou sání tak, aby obě rukojeti byly v jedné rovině. Kontramatice pod držáky slouží proti odšroubování šroubů.

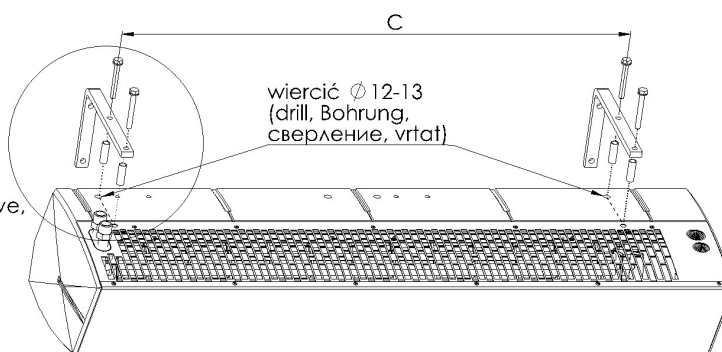
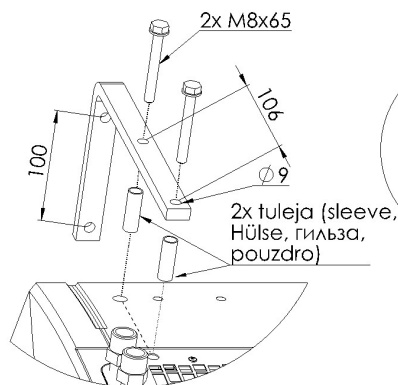

Montáž vertikální s využitím montážních držáků

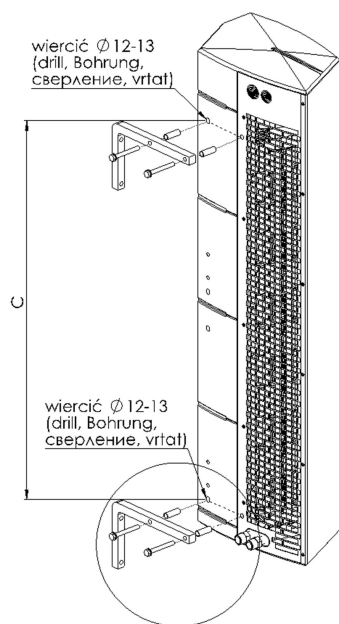

Rovněž je možné jednotku namontovat vertikálně s motorem směrem dolů nebo i nahoru. Na tento účel se používají držáky k vertikální montáži. V držáku jsou otvory o Ø9 mm pro šrouby M8. V krytu z EPP vyvrtejte otvory Ø 12-13mm před existujícími otvory ve vstupní mřížce z oceli. Přesné umístění označují speciální značky na krytu EPP a také na obrázku níže. Potom vložte distanční pouzdra do otvorů a upevněte držáky. Zbylé šrouby zašroubujte do matic pod mřížkou sání tak, aby obě rukojeti byly v jedné rovině. Kontramaticy pod držáky slouží proti odšroubování šroubů.

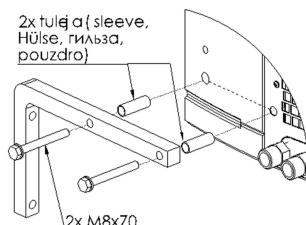

| Clona délka | C(mm) | Počet držáků |
|-------------|-------|--------------|
| 100 | 857 | 2 |
| 150 | 1295 | 2 |
| 200 | 1712 | 2 |

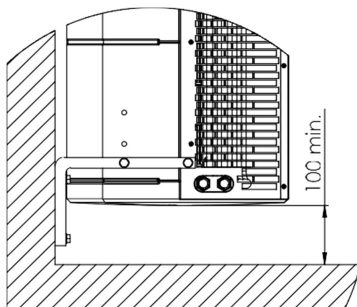

Připojení šroubení

Připojení topného média k tepelné cloně pomocí šroubení G 1/2 "by mělo být provedeno na základě projektu autorizovaného projektanta. Pokud je clona připojená na teplovodní síť bez směšovací jednotky, je nutné instalovat vodní filtr.

V případě horizontální i vertikální montáže se šroubením nahore je výměník odvdzdušen přes šroubení. V případě umístění zařízení vertikálně se šroubením dole, k odvdzdušnění se použije ventil umístěný na kolektoru výměníku na straně motoru.

UPOZORNĚNÍ !

- ❶ Je nutné zajistit, aby byla jednotka správně vyrovnána. Pokud je jednotka namontována v jiné než vertikální nebo horizontální poloze, existuje riziko poškození ventilátoru a nesprávné funkce jednotky
- ❷ Minimální vzdálenost mezi zařízením a podlahou nesmí být menší než 100 mm

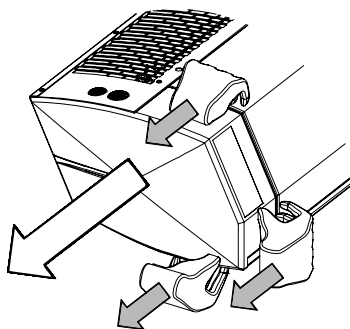

Připojení napájení a řízení systému clony

Abychom připojili napájení, ovládání nebo odvdzdušnili výměník je nutné odstranit pravé víko, které je připevněno na zámek do dolní části kovového krytu a hlavního krytu EPP. Víko vysuňte shodně se šipkami na dolním obrázku. Víko se uchopí na místech uvedených na obrázku a postupně po pár mm se musí „vypínat“ ze zámků. Kabelové vstupy pro napájení a řízení jsou umístěny na vstupní mřížce.

UPOZORNĚNÍ !

- ❶ Před montáží víka je důležité se ujistit, že žádný kabel nezůstal přitíštěn mezi víkem a dalšími částmi clony.

6. OVLÁDACÍ PANEL COMFORT

Do přístroje lze použít automatizační sada (síťové napájení 230V), která obsahuje:

- ☞ panel COMFORT –přepínač 3 rychlostního ventilátoru na ohřivači a zároveň prostorový termostat.
- ☞ Jeden panel COMFORT může regulovat až 6 ks jednotek GUARD
- ☞ dvoucestný ventil se servopohonem - montuje se na výstupu z ohřivače
- ☞ panel INTELLIGENT – elektronický ovládací panel ovládající automaticky regulaci otáček, možnost komunikace se systémem BMS. Jeden panel INTELLIGENT může regulovat až 2 ks GUARD
- ☞ rozbočovač Splitter MULTI 6 – ovládá až 6 jednotek GUARD

Systém je připraven ke spuštění, jakmile je provedeno propojení mezi termostatem a servopohonem ventilu, do termostatu je přivedeno napětí 230 V, je motor ventilátoru připraven k provozu prostřednictvím regulátorem otáček.



Panel COMFORT NEW popis funkcí

OFF-I-II-III – přepínač a regulace otáček ventilátoru

HEAT - termostat dává provozní signál servopohonu a ventilátoru, ventilátor se vypne při dosažení nastavené teploty, ventil uzavře přívod vody

FAN - chod ventilátoru zařízení dle termostatu, nefungují ventily nebo elektrické ohřivače

COOL - termostat vydá provozní signál servopohonu a ventilátoru, zařízení se spustí nad nastavenou teplotou

Je také možnost použití dodatečné změny pozice propojky SR1 na SR1 CONST, v tomto případě je možné provozovat ventilátor nezávisle na termostatu.

Termostatický provoz je pouze pro ventily. V tomto případě:

HEAT – chod ventilátoru nezávisle na termostatu, ventily pracují až do nastavené teploty

FAN – chod ventilátoru zařízení, nezávisle na termostatu, ventily nepracují

COOL – chod ventilátoru nezávisle na termostatu, ventily pracují nad nastavenou teplotou

7. DVEŘNÍ MAGNETICKÝ SPÍNAČ GUARD

Spínač dveří **GUARD (DC)** je přídatným prvkem pro zapínání/vypínání clony v závislosti na otvírání dveří. Je určen pro vnitřní instalace. Skládá se z:

- ☞ relé/pojistková skříň – magnetický snímač – **kontaktron interface**
- ☞ **kontaktron** k montáži do dveřního otvoru – elektronický hermetický magnetický spínač, skládá se z pohyblivého a pevného prvku.

Schéma relé/pojistkové skříňe – kontaktron interface

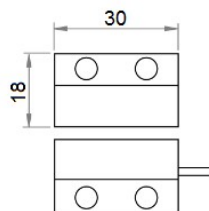
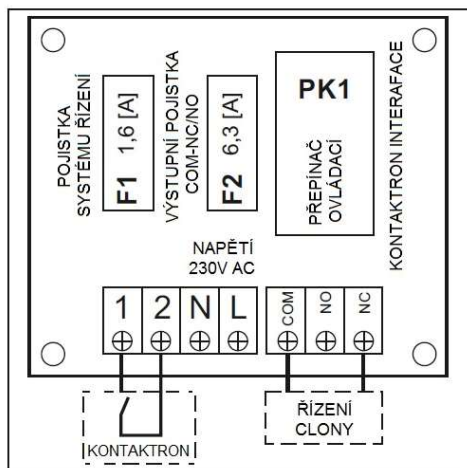

Při instalaci dveřního spínače GUARD sejměte továrně namontovanou propojku:

NC-1 pro clonu GUARD W (clona s vodním ohřivačem / GUARD C (clona bez ohřevu)

NC-COM pro clonu GUARD E (clona s elektrickým ohřivačem)

8. SCHÉMATA ELEKTROPŘIPOJENÍ

Elektrická síť, ke které se připojí clona musí být chráněna před přehřátím a zkraty. Rovněž je nezbytné uzemnění clony. Elektrická instalace a připojení k cloně musí odpovídat příslušným předpisům a stavebním normám. Elektropřipojení může provádět pouze osoba s příslušnými oprávněními a seznámená s uvedenými pokyny. Motor ventilátoru má standardní tepelnou ochranu chránící před přehřátím. Dodávka nezahrnuje napájecí kabely a hlavní vypínač.

* průměr a délka kabelu by měla být v souladu s místními předpisy (některé odchylky jsou přijatelné).

8.1. Schéma připojení jedné clony GUARD 100-150-200 W (vodní ohřivač) a C (bez ohřevu) k panelu COMFORT

* Jednotka nezahrnuje: Hlavní vypínač, jistič a kabel

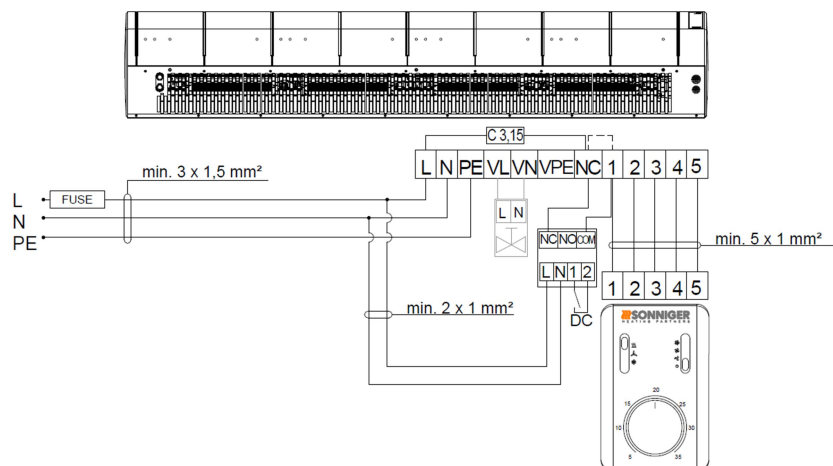

V případě práce bez DVEŘNÍHO SPÍNÁČE je nutné zachovat můstek mezi terminálem NC-COM.

8.2. Schéma připojení dvou clon GUARD 100-150-200 W (vodní ohřivač) a C (bez ohřevu) k jednomu panelu COMFORT

* Jednotka nezahrnuje: Hlavní vypínač, jistič a kabel

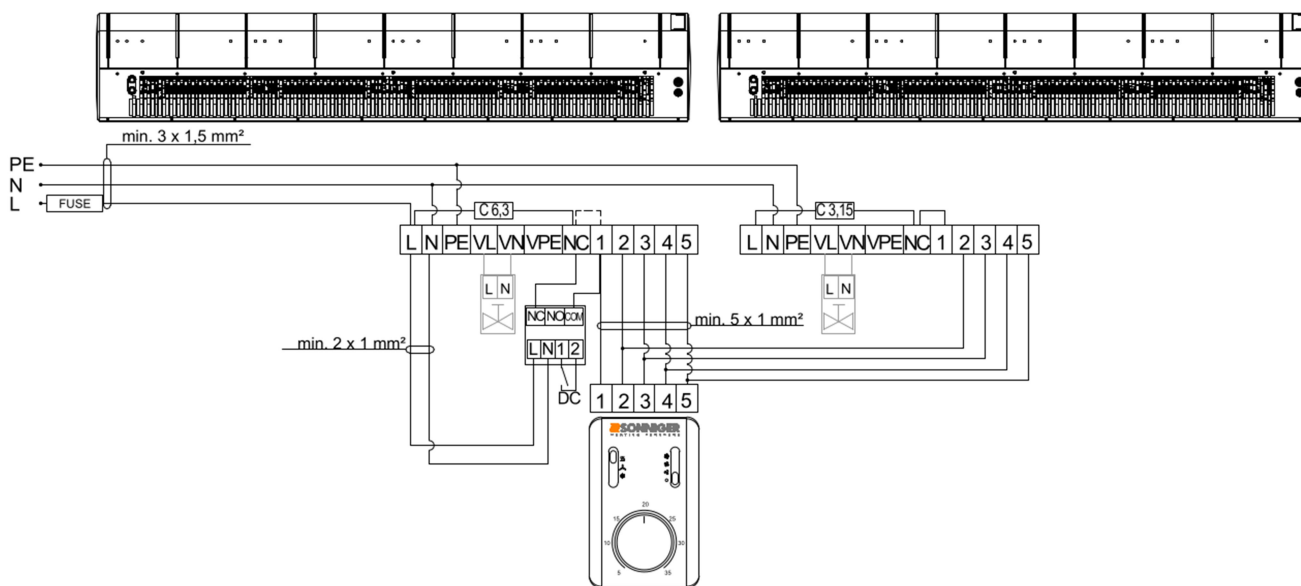

V případě práce bez DVEŘNÍHO SPÍNÁČE je nutné zachovat můstek mezi terminálem NC-COM. V cloně MASTER mezi svorkami L-NC vyměňte tovární pojistku (C 3,15) na C 6,3.

8.3. Schéma připojení jedné clony GUARD 100-150-200 E (elektrický ohřivač) k panelu COMFORT

* Jednotka nezahrnuje: Hlavní vypínač, jistič a kabel

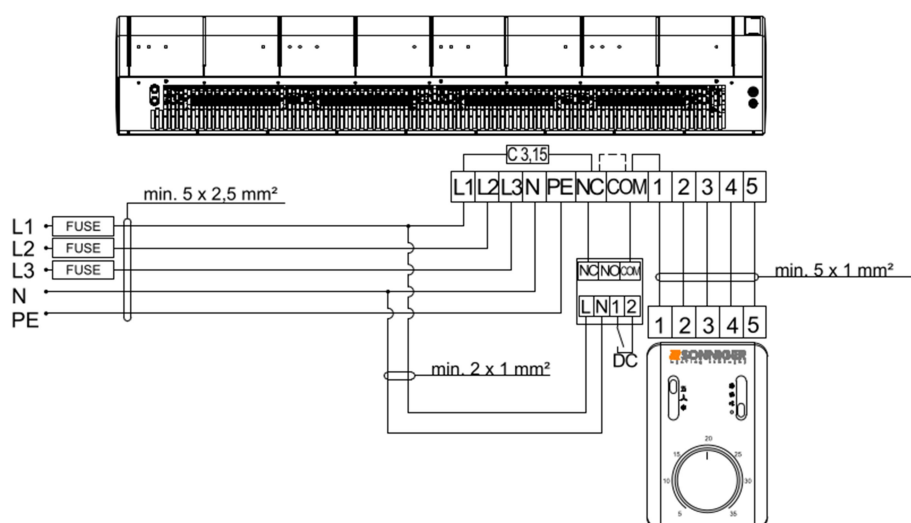

V případě práce bez DVEŘNÍHO SPÍNAČE je nutné zachovat můstek mezi terminálem NC-COM.

8.4. Schéma připojení dvou clon GUARD 100-150-200 E (elektrický ohřivač) k jednomu panelu COMFORT

* Jednotka nezahrnuje: Hlavní vypínač, jistič a kabel

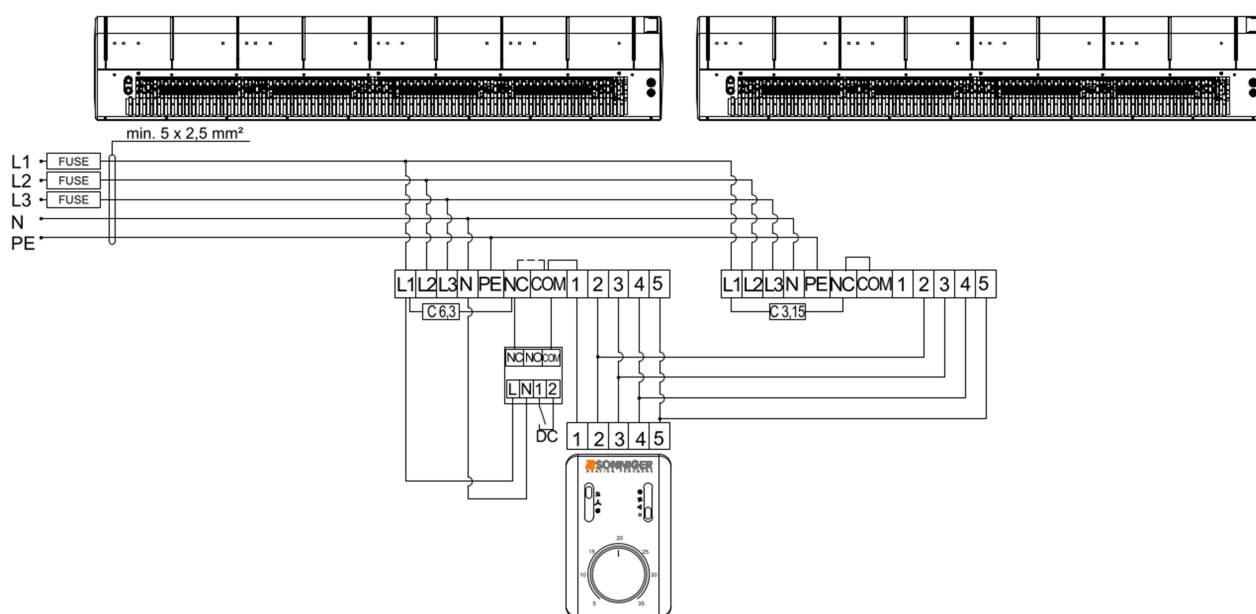

V případě práce bez DVEŘNÍHO SPÍNAČE je nutné zachovat můstek mezi terminálem NC-COM. V cloně MASTER mezi svorkami L-NC vyměňte tovární pojistku (C 3,15) na C 6,3.

UPOZORNĚNÍ!

- ① PTC napájení topných těles 3x400V/50Hz nebo 3x400V/60Hz
- ① min. 5 x 2,5 mm pro G100E; (B16)
- ① min. 5 x 4 mm pro G150E; (B20)
- ① min. 5 x 6 mm pro G200E; (B25)

8.5. Schéma připojení clony GUARD 100-150-200 W a C k panelu INTELLIGENT

8.5.1. DVEŘNÍ MAGNETICKÝ SPÍNAČ GUARD

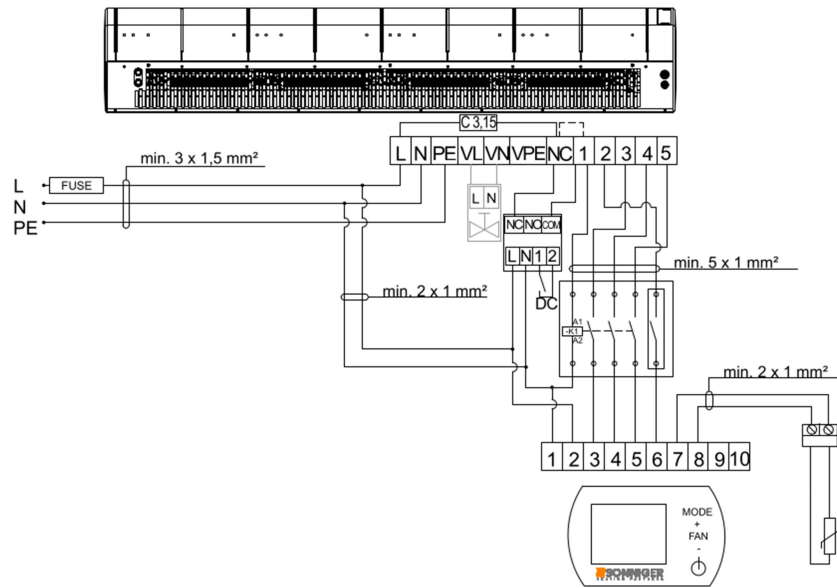

8.5.2. Bez DVEŘNÍHO SPÍNAČE

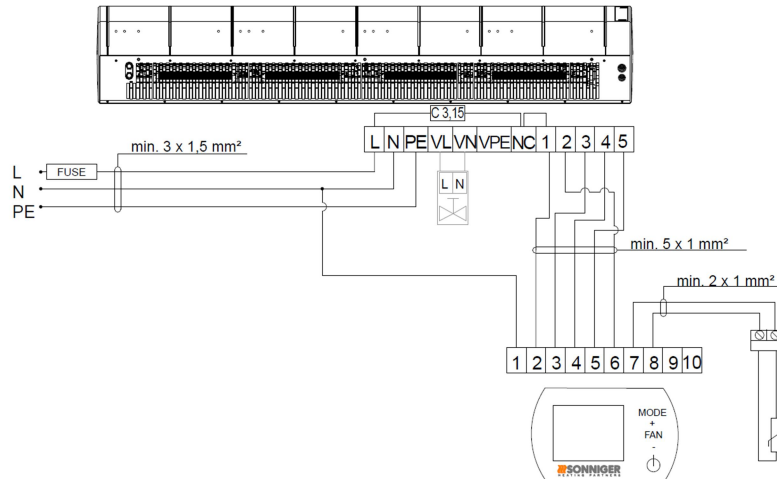

8.6. Schéma připojení dvou clon GUARD 100-150-200 W (vodní ohřivač) a C (bez ohřevu) k panelu INTELLIGENT

8.6.1. DVEŘNÍ MAGNETICKÝ SPÍNAČ GUARD

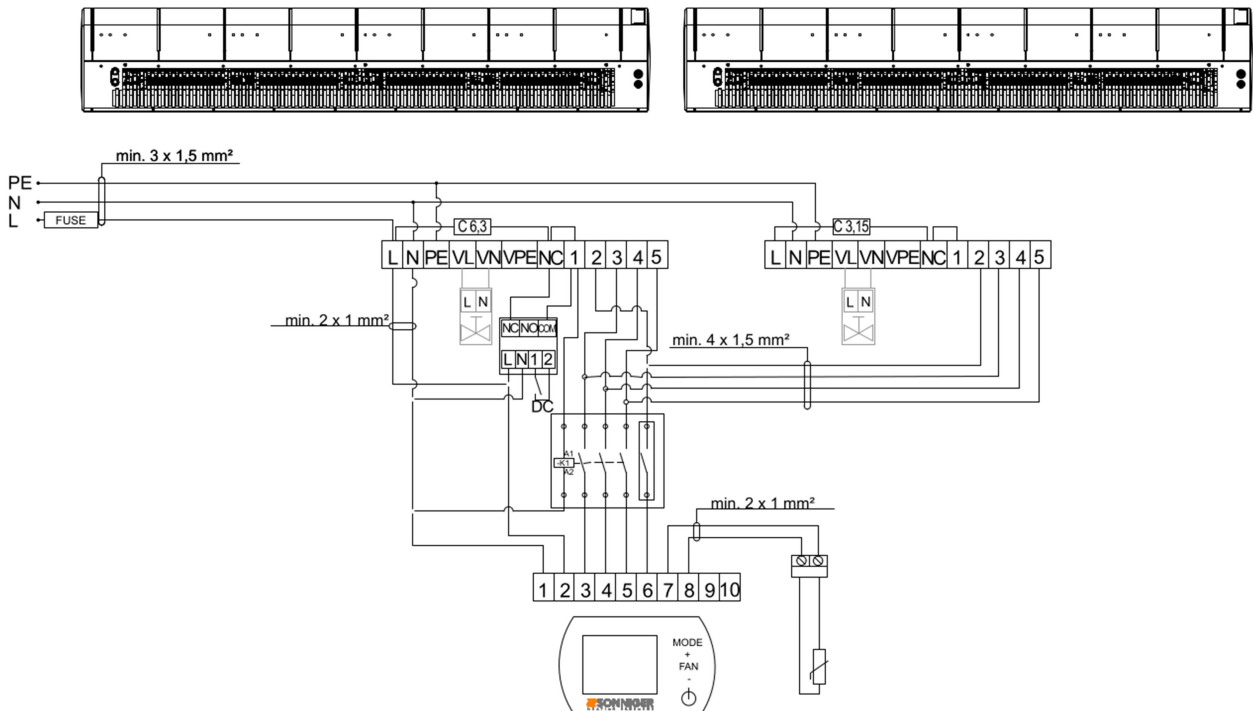

V případě práce bez DVEŘNÍHO SPÍNAČE je nutné zachovat můstek mezi terminálem NC-COM. V cloně MASTER mezi svorkami L-NC vyměňte tovární pojistku (C 3,15) na C 6,3

8.6.2. Bez DVEŘNÍHO SPÍNAČE

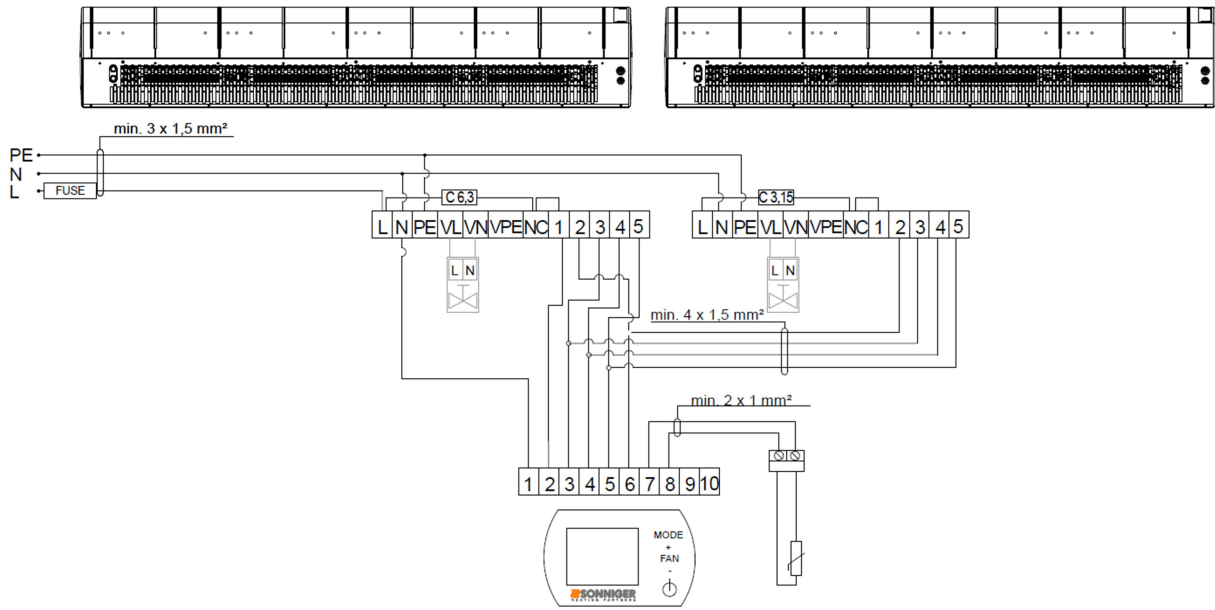

8.7. Schéma připojení jedné clony GUARD 100-150-200 E (elektrický ohřivač) k panelu INTELLIGENT

8.7.1. DVEŘNÍ MAGNETICKÝ SPÍNAČ GUARD

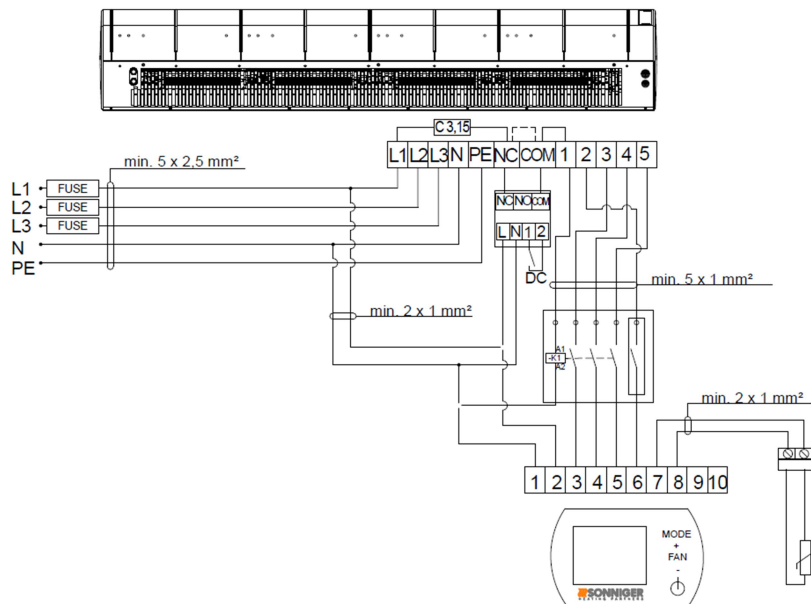

8.7.2. Bez DVEŘNÍHO SPÍNAČE

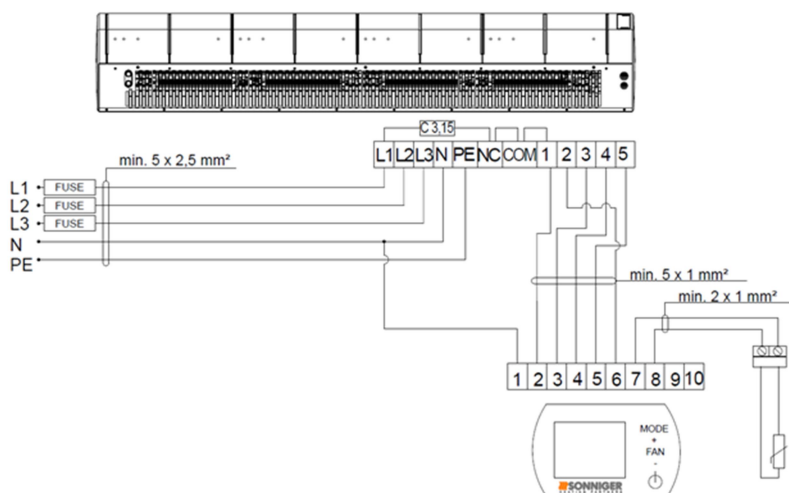

8.8. Schéma připojení dvou clon GUARD 100-150-200 E (elektrický ohřivač) k panelu INTELLIGENT

8.8.1. DVEŘNÍ MAGNETICKÝ SPÍNAČ GUARD

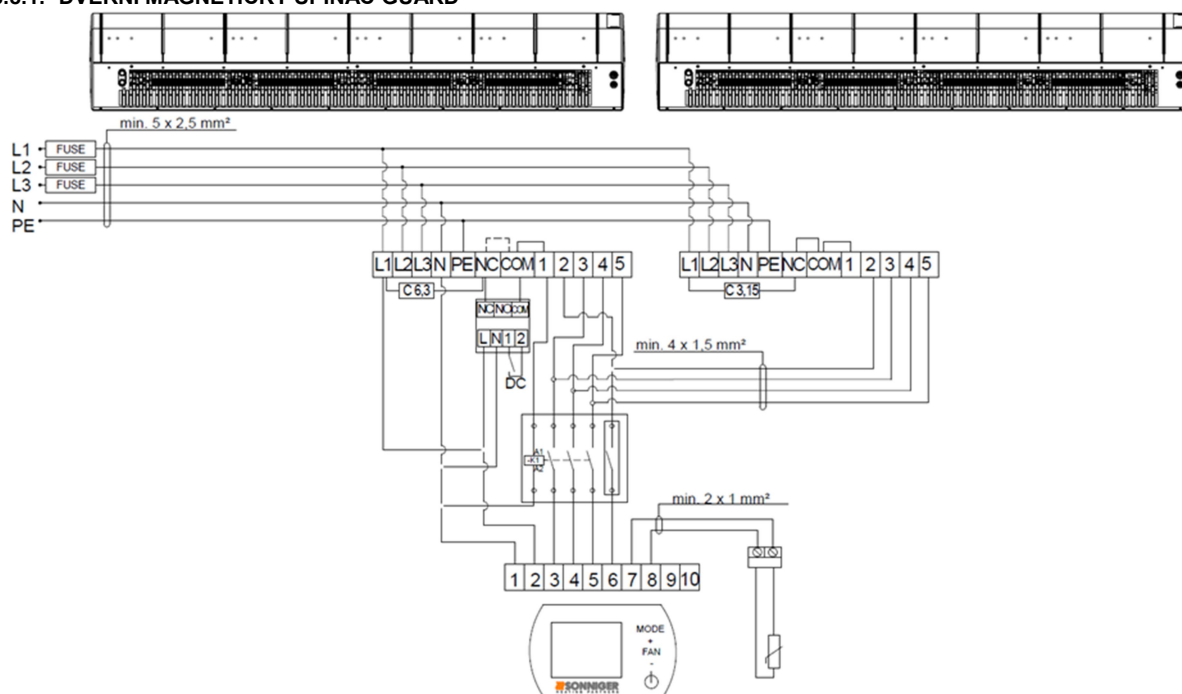

V případě práce bez DVEŘNÍHO SPÍNAČE je nutné zachovat můstek mezi terminálem NC-COM. V cloně MASTER mezi svorkami L-NC vyměňte tovární pojistku (C 3,15) na C 6,3

8.8.2. Bez DVEŘNÍHO SPÍNAČE

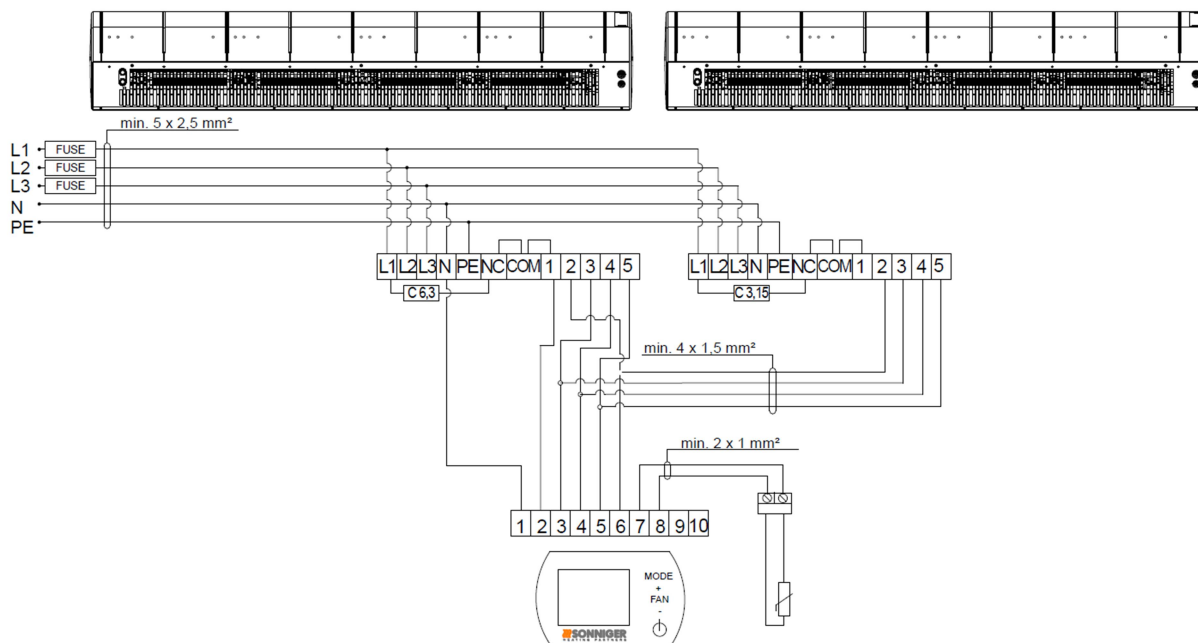

V cloně MASTER mezi svorkami L-NC vyměňte tovární pojistku (C 3,15) na C 6,3

UPOZORNĚNÍ!

- ① PTC napájení topných těles 3x400V/50Hz nebo 3x400V/60Hz
- ① min. 5 x 2,5 mm pro G100E; (B16)
- ① min. 5 x 4 mm pro G150E; (B20)
- ① min. 5 x 6 mm pro G200E; (B25)

9. OBSLUHA A ÚDRŽBA ZAŘÍZENÍ

Motor s ventilátorem zabudovaný ve vzduchových clonách GUARD je bezobsluhovým zařízením, nicméně je zapotřebí pravidelně kontrolovat stav motoru a současně stav ložisek (ventilátor se musí volně otáčet okolo své osy bez jakýchkoliv axiálních a radiálních úhozů a rázů).

Tepelný výměník ohříváče vyžaduje pravidelné čištění od veškerých nečistot. Před zahájením topné sezóny je zapotřebí vyčistit výměník tepla stlačeným vzduchem namířeným na výstupní otvory; není zapotřebí demontáž zařízení. Jelikož existuje možnost poškození lamel na výměníku tepla, zachovejte zvýšenou opatrnost při čištění. Pokud lamely jsou ohnuté, narovnávejte je nářadím určeným pro tento účel. Pokud není zařízení používáno delší dobu, odpojte jej před dalším použitím.

Výměník tepla nemá žádné zabezpečení proti požáru. Může dojít k poškození výměníku tepla, pokud teplota v provozní místnosti spadne pod 0 stupňů.

Při provozu zařízení v místnosti, kde teplota klesá pod 0 ° C, je nutno přidat do vodního oběhu nemrzoucí směs. Nemrzoucí směs musí být přizpůsobena k materiálu, z kterého je výměník tepla vyroben (měď) a s ohledem na další součásti hydraulického oběhu. Kapalina musí být rozředěna ve správném poměru stanoveném výrobcem dané kapaliny..

DŮLEŽITÉ !

- ① Veškerá údržba a opravy se provádí při vypnutém zařízení, odpojeném přívodu tepla.
- ① Při instalaci , uvedení zařízení do provozu i provozu musí být pracovníci s odpovídající kvalifikací, se znalostí bezpečnostních předpisů elektrického zařízení.
- ① Jsou zakázané jakékoliv opravy netěsností chladících kapalin , pokud je vodní systém pod tlakem.
- ① Jsou zakázané opravy zařízení, bez předcházejícího vypnutí zařízení z proudu
- ① Jestli by se v průběhu chodu zařízení začaly ozývat kovové zvuky, zvýšily se vibrace a začala by narůstat hlasitost práce zařízení, je zapotřebí zkontrolovat, zda přichycení ventilátoru se neuvolnilo – v případě potíží se obraťte na instalátora zařízení nebo na autorizační servis SONNIGER

10. PANEL INTELLIGENT WIFI – manuál programovatelného ovládače

Panel Intelligent WIFI ovládá elektroventily a automaticky reguluje otáčky ventilátoru v závislosti na požadované teplotě v místnosti. Čím nižší je teplota v místnosti, tím vyšší vzduchový výkon je nastaven. Otáčky ventilátorů se automaticky změní na nižší rychlost, když se teplota v místnosti přiblíží požadované. Panel Intelligent WIFI umožňuje spravovat práci zařízení přes mobilní aplikaci TUYA SMART.

Funkce

Panel INTELLIGENT WIFI je určený pro produkty SONNIGER.

- ❧ Týdenní termostat (5/1/1 dny)
- ❧ Automatické nebo manuální 3-stupňové nastavení rychlosti ventilátoru
- ❧ Regulace teploty v místnosti (zavíráním/otevíráním) ventilu nebo automatickým nastavením množství vzduchu
- ❧ Protizámrzný režim – ochrana proti poklesu teploty v místnosti pod nízkou kritickou úroveň 5 ~ 15 °C.
- ❧ Možnost připojení externího teplotního čidla NTC.
- ❧ BMS komunikace protokolem MODBUS
- ❧ Bezdrátové ovládání pomocí aplikace TUYA SMART app
- ❧ Bezpotenciálový kontakt

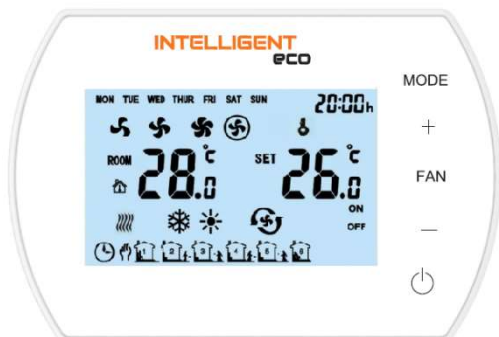

Popis ovládače

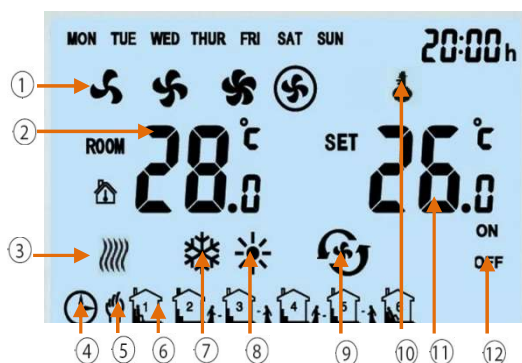

1. Otáčky ventilátoru: NÍZKÉ, STŘEDNÍ, VYSOKÉ nebo AUTO (LOW, MED, HI a AUTO)
2. POKOJOVÁ TEPLOTA nebo teplota EXTERNÍHO ČIDLA .
3. Indikace ochrany proti zamrznutí
4. Automatický programovací režim
5. Manuální režim
6. 6 časových úseků za 24 hod.
7. Režim chlazení
8. Režim vytápění
9. Režim větrání
10. Zámek tlačítka
11. NASTAVENÍ TEPLoty (požadovaná teplota)
12. ON/OFF stav časových pásem
13. Režim/MODE Krátkým stisknutím vyberte manuální nebo automatický režim; Stiskněte a podržte 3 s, vyberte režim chlazení, topení nebo větrání
14. FAN Ventilátor: Krátce stiskněte a vyberte rychlost ventilátoru Low, Med, High nebo Auto
15. ON/OFF panel INTELLIGENT

Technické parametry

| | | |
|---|--------------------------|-----------------------------------|
| 1 | Napájení | 230VAC/50Hz |
| 2 | Rozsah nastavení teploty | 5°C 40°C |
| 3 | Teplotní pracovní rozsah | -10°C 60°C |
| 4 | IP | 20 |
| 5 | Teplotní senzor | Interní / externí NTC (volitelné) |

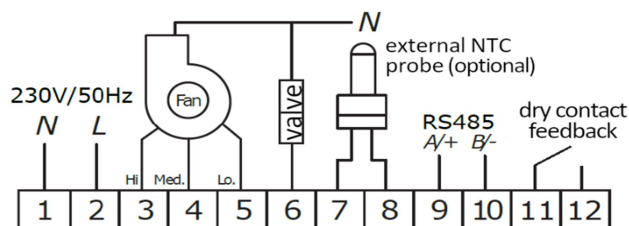

Rozměry

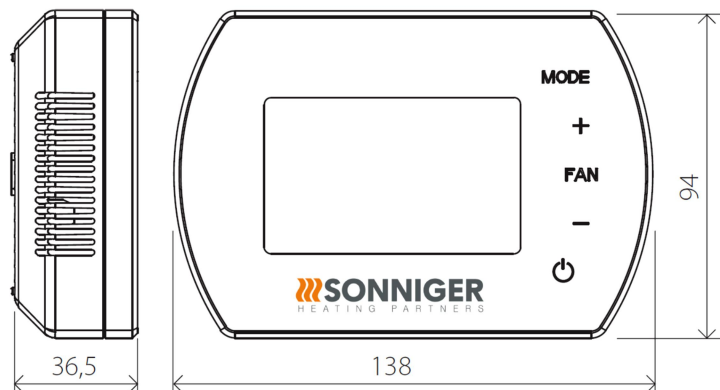

Menu nastavení

Když je panel INTELLIGENT WIFI vypnutý, stiskněte a podržte tlačítko MODE po dobu 5 sekund.

Pro změnu možnosti použijte tlačítko MODE.

Pro změnu hodnoty použijte tlačítka +/-.

| Menu nastavení | Volba | Hodnota |
|----------------|--------------------------------------|--|
| 1 | Kalibrace teploty | -9°C ~ +9°C |
| 2 | EEPROM | 0: no paměť 1: paměť |
| 3 | Stav ventilátoru | C1: Termostatický režim C2: Kontinuální režim |
| 4 | Teplotní senzor | 0: Interní Sensor 1: Externí Sensor NTC (volitelně) |
| 5 | Protizámrný | 0: Off 1: On |
| 6 | Protizámrný rozsah | +5°C ~ +15°C |
| 7 | ALARM | 0: deaktivován 1: aktivován ALARM |
| 8 | Nastavení bezpotenciálového kontaktu | 0: NO 1: NC |
| 9 | MODBUS | 0: deaktivován 1: aktivován |
| 10 | BMS rychlost | 0-2400 / 1-9600 / 2-19200 |
| 11 | Modbus ID | 1~247 (01~F7) |

Tlačítko Zamknout / Odemknout



Pro zamknutí tlačítek stiskněte a podržte + a pak - a držet obě po dobu 5 sekund.

Pro odemknutí tlačítek stiskněte a podržte + a pak - a držet obě po dobu 5 sekund.

Stiskněte MODE

Změna na manuální režim  nebo automatický režim 

Podržte tlačítko MODE po dobu 5 sekund

Změna na režim chlazení , režim vytápění , režim větrání 







Stiskněte tlačítko FAN

Změna rychlosti práce ventilátoru nízká , střední , vysoká , automatická 

Podržte tlačítko FAN po dobu 5 sekund

Manuální programování kalendáře Po - Pá, So, Ne 6 nastavení denně

BMS Funkce

-  Nastavení/čtení pracovních parametrů
-  Práce/Bez práce zařízení
-  Týdenní program
-  Teplota
-  Rychlost ventilátoru
-  Topení, ventilace, režim chladný
-  Ochrana proti zamrznutí (antifreeze mode)

Technická dokumentace vzduchové clony GUARD v202301

| číslo | Položky | Specifikace |
|-------|--------------------|--|
| 1 | Working Mode | RS485 Semi-duplex; PC or main controller is master; thermostat is slave |
| 2 | Interface | A(+),B(-), 2 wires |
| 3 | Baud Rate | 0-2400 / 1-9600 / 2-19200 |
| 4 | Byte | 9 bits in total: 8 data bit + 1 stop bit |
| 5 | Modbus | RTU Mode |
| 6 | Transmittion | RTU (Remote Terminal Unit) format (please refer to MODBUS instruction) |
| 7 | Thermostat address | 1–247 ; (0 is broadcast address and stand for all thermostat without response) |

WIFI FUNKCE

- ▄▄▄ Nastavení/čtení pracovních parametrů
- ▄▄▄ Provoz/Bez provozu zařízení
- ▄▄▄ Týdenní program
- ▄▄▄ Teploty
- ▄▄▄ Rychlost ventilátoru
- ▄▄▄ Režim vytápění, větrání, chlazení

PŘIPOJENÍ PANELU INTELIGENT WIFI S APLIKACÍ TUYA SMART APP

1. Stáhněte si aplikaci Tuya Smart app (k dispozici v App Store a Google Play)
2. Připojte ovládací panel k napájení a zařízení, ovládací panel by měl být vypnutý
3. Zapněte aplikaci Tuya app a postupujte podle pokynů v aplikaci
4. Pro proces připojení povolte GPS a Bluetooth v telefonu
5. Chcete-li aktivovat režim párování, na panelu INTELLIGENT WIFI dvakrát klepněte a podržte symbol "+" po dobu 5 s dokud se na levé straně obrazovky neobjeví symbol SA
6. Zvolte funkci "přidat zařízení"(add devices), aplikace by měla automaticky najít ovládací panel, stiskněte tlačítko "přidat"(add) a po dokončení procesu konfigurace stiskněte "další"(next) a "dokončeno"(finished)
7. Při absenci funkce "přidat" (add) vyberte záložku "malá zařízení"(small devices) a funkci "thermostat (WIFI)". Poté zadejte údaje k vybrané WIFI síti a potvrďte "Blikn slowly".
8. Zobrazí se obrazovka s informacemi o hledání zařízení. Po detekci ovladače je proces připojení automatický. Po dokončení procesu konfigurace stiskněte "další"(next) a "dokončeno"(finished)

NÁHRADNÍ DÍLY

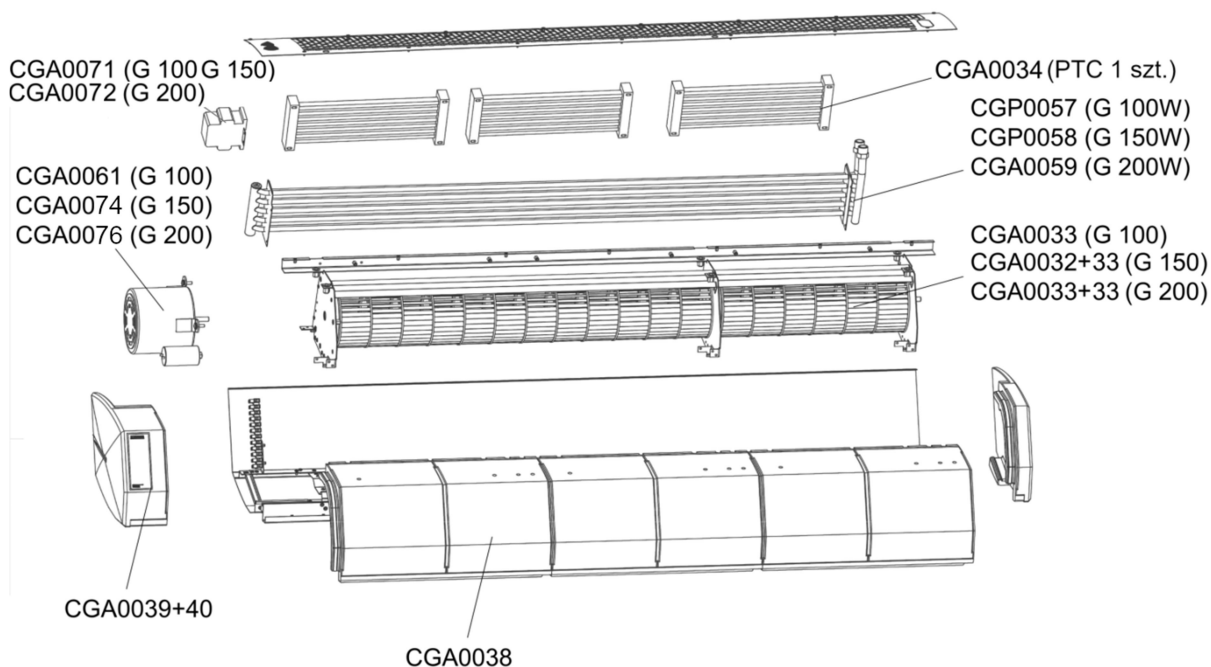

DODRŽOVÁNÍ WEEE 2012/19 / EU

V souladu s platnými právními předpisy v době nákupu nového elektrického nebo elektronického zařízení s následující značkou:



PAMATUJTE, ŽE JE ZAKÁZÁNO ODKLÁDAT POUŽITÉ ZAŘÍZENÍ S JINÝMI ODPADY.

Informace o systému sběru elektrických a elektronických zařízení získáte u svého distributora.

ZÁRUČNÍ PODMÍNKY PRO ZAŘÍZENÍ

§ 1 Rozsah záruky

1. Tato záruka se vztahuje na materiálové vady zařízení, neumožňující jeho používání vsouladus uvedeným účelem. Záruka se nevztahuje na instalační práce a údržbu zařízení.
2. Záruční doba je 24 měsíců od data nákupu zařízení, datum nákupu je umístěné na prodejní faktuře a obsahuje všechny díly/komponenty dodávky.
3. Produkty dodávané přes třetí stranu, spadají pod záruku toho dodavatele.
4. Zařízení mohou ovládat a obsluhovat výhradně osoby vyškolené v provozu a údržbě zařízení s příslušnými oprávněními. Veškeré činnosti spojené s uvedením do provozu, servisní práce a opravy musí být zapsané v záručním listu
5. Podmínkou záruky je provedení montáže a uvedení zařízení do provozu v souladu s technickou dokumentací, nejpozději do 6 měsíců od data zakoupení.
6. Podmínkou zachování záruky po celou záruční dobu, je dodržování servisních prací uvedených v technické dokumentaci pro dané zařízení v sekci "ÚDRŽBA". Služby spojené se servisem a s údržbou zařízení jsou prováděny na objednávku a náklady uživatele.
7. Poskytnutí záručního servisu nepřerušuje ani nepozastavuje záruční dobu. Záruka na vyměněné nebo opravené komponenty zařízení se končí po uplynutí termínu záruční doby na zařízení.

§ 2 Odmítnutí záruky

1. Záruka se nevztahuje na mechanické poškození a poškození elektrických částí vyplývající z nesprávného používání, transportu, elektrickým skokům v síti nebo jiných příčin nevyplývajících z vad výrobků. V souladu s tím se záruka vztahuje pouze na výměnu dílů/komponentů, které obsahují konstrukční chybu bez dodatečných nákladů pouze tehdy, je-li vrácen vadný díl.
2. Záruka zařízení se nevztahuje na případy chyb technických, ke kterým došlo v průběhu procesu týkajícího se instalace, nastavení a ovládání zařízení, a to zejména:
 - a) závady způsobené připojením zařízení k nesprávně zaprojektovanému ventilačnímu systému, který umožňuje další tepelnou zátěž, odchylovající se od normy a snižující účinnost výměníku tepla.
 - b) závady způsobené připojením komponentů nebo dílů, které jsou součástí topného systému, ale nebyly dodány prodávajícím, a jejich špatná funkce má negativní vliv na chod zařízení.
 - c) vady vzniklé napojením na komponenty, které nejsou originálním náhradním dílem.
 - d) vady vzniklé v případě odprodeje výrobku původním kupujícím/uživatelem dalšímu kupujícímu, který zdemontuje/nainstaluje zařízení, které bylo původně nainstalované a pracovalo v konkrétním objektu a v předepsaných podmínkách (dle původního projektu).
 - e) vady vyplývající z nedostatečné odbornosti a nevědomosti montéra a technických pracovníků, kteří nesprávně provedou další, poprodejový servis.
 - f) vady plynoucí ze zvláštních podmínek provozování, jež se odchylovají od standardních aplikací, pokud se smluvní strany (prodávající a technický personál zákazníka) předem písemně nedohodli.
 - g) vady vzniklé z důsledků vyplývajících z přírodních katastrof, jako jsou např. požár, exploze a další události, které mohou způsobit poškození mechanických, elektrických a bezpečnostních prvků.
 - h) vady vyplývající z nesprávného čištění technické místnosti nebo místa, kde je zařízení nainstalováno, je potřeba čištění provádět pravidelně, v závislosti na pracovních podmínkách a hromadění prachu.
 - i) vady vyplývající z chybějícího nebo nedostatečného čištění tepelných výměníků, čištění by mělo být pravidelné, v závislosti na pracovních podmínkách a hromadění prachu.
 - j) vady vzniklé v důsledku nesprávné instalace, nepřizpůsobené provozním podmínkám při nízkých venkovních teplotách.
 - k) vady vzniklé v důsledku podmínek nízké teploty v situaci kdy instalační firma nemontuje zabezpečující prvky pro tento typ zařízení s cílem:
 - vyhnout se nízkým teplotám na elektrických a mechanických komponentech, jako jsou ventily nebo elektronické řídicí jednotky
 - předejít kondenzaci vody a tvorbě námrazy/ledu v blízkosti zařízení
 - vyhnout se náhlému termickému šoku ohříváče a výměníku tepla v důsledku náhlých změn venkovních teplot.

§ 3 Firma SONNIGER rovněž nese odpovědnost za:

1. Průběžnou údržbu, servisní prohlídky vyplývající z Technické dokumentace a programování zařízení.
2. Za škody způsobené zastavením zařízení a v čase čekání na záruční servis.
3. Za jakékoliv škody vzniklé jinde než na zařízení v majetku klienta.

§ 4 Reklamační řád

1. Reklamace na něž se vztahují záruční podmínky uživatel hlásí přímo u distributora
2. Opravy na které se vztahuje tato záruka budou provedené v rámci činnosti instalačních firem. Opravy vyplývající ze záruky budou prováděny v místě instalace zařízení.
3. Záruka bude vyřešena v průběhu 14 dnů od oznámení, ve výjimečných případech může být doba prodloužena o dobu dodání náhradních dílu dodavatelem.
4. Uživatel v rámci této služby se zavazuje:

Technická dokumentace vzduchové clony GUARD v202301

- Umožnit úplný přístup do prostoru v němž je zařízení namontováno, spolu se zajištěním nezbytné infrastruktury umožňující přímý přístup k zařízení (platforma, lešení, apod.) tak, aby se mohla provést údržba, na kterou se tato záruka vztahuje.
 - Předložit originál záručního listu spolu s fakturou dokumentující nákup zařízení.
 - Zajistit bezpečnost během těchto prací
 - Zajistí možnost započítí práce ihned po příjezdu na místo poskytnutí služby
5. K vyřízení reklamace je nutné zaslat na níže uvedenou adresu následující dokumenty:
 - Správně vyplněný formulář s žádostí o reklamaci, který je dostupný na www.sonniger.cz
 - Kopii záručního listu.
 - Kopii faktury potvrzující nákup zařízení.
 6. Oprava a výměna dílů bude provedena bezplatně pod podmínkou, že zástupce instalační firmy nebo zástupce výrobce zjistí, že vada na zařízení je způsobena výrobcem.
 7. Všechny náklady (opravy, náklady na náhradní díly, doprava), vyplývající z neoprávněné reklamace - zejména v případě, kdy zástupce instalační firmy nebo zástupce výrobce zjistí, že škoda byla způsobena nedodržením pokynů obsažených v technické dokumentaci, nebo zjistí existenci skutečností uvedených v § 2 (Odmítnutí záruky) - budou hrazeny objednávajícím zákazníkem.
 8. Žadatel o reklamaci je povinen písemně potvrdit provedení servisních prací.
 9. Firma SONNIGER má právo odmítnout provedení záručních prací v případě, že firma SONNIGER eviduje neuhrazené pohledávky po splatnosti, neobdržela celou platbu za reklamované zařízení nebo neobdržela platbu za dříve poskytnuté servisní služby.

ZÁRUČNÍ KARTA

INVESTICE :

MODEL ZAŘ.....

VÝROBNÍ ČÍSLO:

DATUM NÁKUPU :

DATUM UVEDENÍ DO PROVOZU:

ÚDAJE INSTALAČNÍ FIRMY:

Osoba zprovozňující zařízení:

NÁZEV FIRMY:

ADRESA:

TELEFON:

Podpis osoby zprovozňující zařízení:

Evidence instalačních prací, prohlídek, oprav:

| Datum | Rozsah montážních prací, oprav, prohlídek | Podpis a razítko instalační firmy |
|-------|---|-----------------------------------|
| | | |
| | | |
| | | |
| | | |
| | | |

Technická dokumentácia vzduchovej clony GUARD



1. POUŽITIE

Vzduchová clona sa používa v oblastiach s miernym a chladným podnebím, kde sa teploty pohybujú medzi -10 až +40°C za podmienky, že nehrozí znečistenie peľom, prachom, chemickými usadeninami apod. Vzduchové clony počas zimy chránia pred tepelnými stratami v objekte vďaka vhodnému nasmerovaniu prúdu vzduchu. V lete naopak môžu daný priestor ochladzovať (bez ohrevu) a účinne brániť prenikaniu teplého vzduchu a tiež nečistôt do vnútra objektu.

Vzduchové clony GUARD sú určené na ochranu pred tepelnými stratami v objektoch strednej a veľkej veľkosti pri požadovanej maximálnej výške montáže do 4m, najmä napr.:

- ▮ supermarkety, veľké obchodné priestory
- ▮ opravovne, autoservisy,
- ▮ športové haly,
- ▮ výstavné plochy.

2. ZÁKLADNÉ TECHNICKÉ PARAMETRE

| TECHNICKÉ PARAMETRE | Clona teplovodna | | | Clona elektrická | | | Clona bez ohrevu | | | |
|---|-------------------|----------------|----------------|------------------|----------------|----------------|------------------|----------------|----------------|----------------|
| | GUARD 100W | GUARD 150W | GUARD 200W | GUARD 100E | GUARD 150E | GUARD 200E | GUARD 100C | GUARD 150C | GUARD 200C | |
| Dĺžka clony | m | 1 | 1.5 | 2 | 1 | 1.5 | 2 | 1 | 1.5 | 2 |
| Max. inštalčná výška | m | 4 | | | 4 | | | 4 | | |
| Max. prietok vzduchu | m ³ /h | 1200/1550/2000 | 2200/3000/3600 | 2900/4000/4800 | 1200/1550/2000 | 2200/3000/3600 | 2900/4000/4800 | 1250/1600/2100 | 2250/3100/3700 | 3000/4200/5000 |
| Vykurovací výkon* | kW | 10-16 | 20-29 | 25-40 | 4 - 7 | 6,5 - 11 | 8,5 - 14 | - | - | - |
| Zvýšenie teploty ΔT ** | ΔT | - | - | - | 12 | 13 | 14 | - | - | - |
| Max. prevádzkový tlak | MPa | 1,6 | | | - | | | - | | |
| Priemer pripojenia | " | 1/2" | | | - | | | - | | |
| Menovité napätie, spotreba | V/Hz A | 230/50 1,45A | 230/50 1,45A | 230/50 2,0A | 230/50 1,45A | 230/50 1,45A | 230/50 2,0A | 230/50 1,45A | 230/50 1,45A | 230/50 2,0A |
| Menovité napätie, spotreba *** | V/Hz A | 220/60 1,8A | 220/60 1,7A | 220/60 2,2A | 220/60 1,8A | 220/60 1,7A | 220/60 2,2A | 220/60 1,8A | 220/60 1,7A | 220/60 2,2A |
| Výkon motora | kW | 0,16 | 0,18 | 0,26 | 0,16 | 0,18 | 0,26 | 0,16 | 0,18 | 0,26 |
| Napájanie elektrického ohrievača, spotreba **** | V/Hz A | - | - | - | 400/50 12,6A | 400/50 19,1A | 400/50 25,1A | - | - | - |
| Hmotnosť s vodou/bez vody | kg | 18,0 / 16,5 | 22,6 / 20,5 | 31,0 / 28,0 | 17 | 21,5 | 29 | 15 | 18,5 | 25 |
| Hlučnosť úrovne I / II / III | dB (A) | 44 / 49 / 59 | 45 / 49 / 61 | 46 / 49 / 61 | 44 / 49 / 59 | 45 / 49 / 61 | 46 / 49 / 61 | 45 / 50 / 60 | 46 / 50 / 61 | 47 / 50 / 61 |
| Stupeň krytia IP | | IP21 | | | IP21 | | | IP21 | | |

* tepelný výkon pre teplotný spád 90/70 a teplotu vzduchu na vstupe 0°C

** nárast teploty pre okolitú teplotu 18°C

*** verze pro SA, Egypt

**** nárast teploty pre okolitú teplotu 18°C

Spotreba energie [A] sa zvyšuje v súvislosti so znížením vstupnej teploty vzduchu alebo predĺžením dĺžky prívodných káblov
Hladina hluku meraná vo vzdialenosti 3 m v otvorenom priestore budovy

ROZMERY CLON GUARD 100-150-200 W, E. C

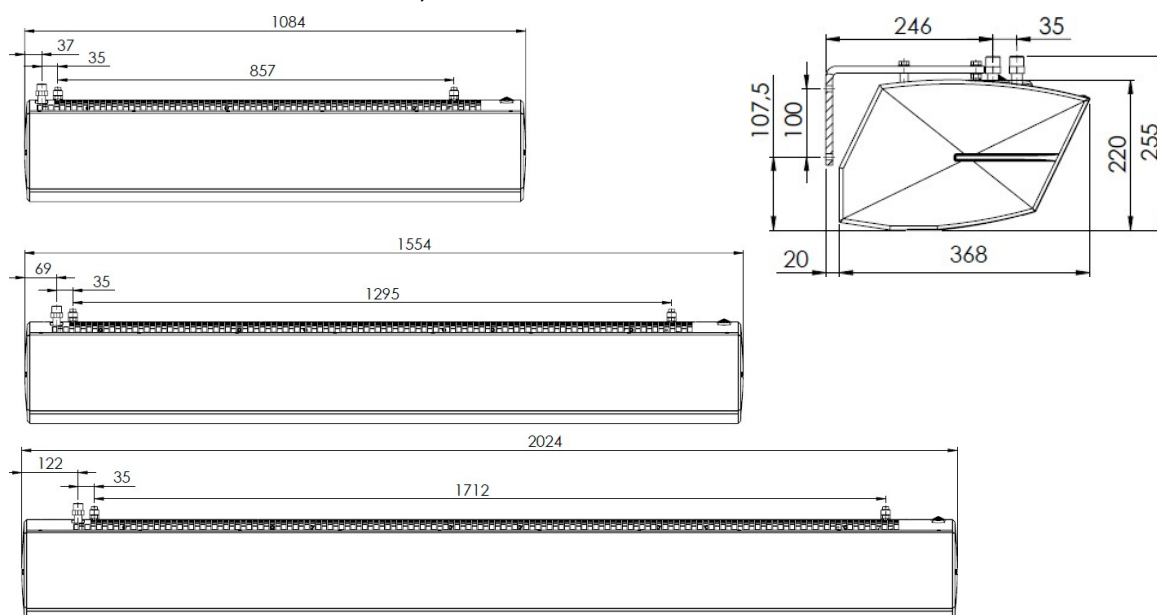

4. VŠEOBECNÉ BEZPEČNOSTNÉ PREDPISY

Vzduchové clony **GUARD** sú vyrobené v súlade s normami na kvalitu, ekológiu a optimálny komfort prevádzky. Pred spustením zariadenia sa, prosím, zoznámte s návodom na obsluhu.

Vzduchové clony sú dodávané v kartónovom obale, zabezpečené proti mechanickému poškodeniu.

Obal obsahuje: clonu, technickú dokumentáciu s manuálom a záručným listom. Ďalšie objednané príslušenstvo je zabalené v samostatnom balíku. Prosím, skontrolujte si ihneď po dodaní zásielky, či je všetko v poriadku dodané. V prípade akýchkoľvek nedostatkov je potrebné spísať a vyplniť protokol s prepravcom.

UPOZORNENIE!

- !!! Nepoužívajte clonu v objektoch s horľavými látkami, prípadne na miestach, ktoré by mohli spôsobiť koróziu na zariadení.
- !!! Nemontujte clonu na miesta, kde je viac ako 80% vlhkosť.
- !!! Nenechávajte zariadenie dlhší čas bez dozoru.
- !!! Zariadenie musí byť uzemnené.
- !!! Clona nesmie byť spustená pri odňatí kryty.
- !!! Pred čistením alebo údržbou, alebo v prípade, že sa dlhší čas nebude clona používať, odpojte ju od elektrického prívodu.
- !!! Pri pripojení k elektrickej sieti je nutné vždy nainštalovať vypínač, ktorý zaistí, že sa kedykoľvek môže clona vypnúť zo siete.
- !!! Zachovajte najmä opatrnosť pri preprave zariadenia, aby nedošlo k poškodeniu krytu clony.
- !!! Počas prevádzky zariadenia dodržiajte bezpečnostné pravidlá, ktoré súvisia s používaním elektrických zariadení.
- !!! Z dôvodu požiarnej bezpečnosti je zakázané clonu zakrývať, prípadne akýmkoľvek spôsobom brániť prúdeniu vzduchu, v prípade iskrenia alebo poškodenia kábla je nutné okamžite clonu odpojiť od elektrickej siete.
- !!! Elektrická sieť, ku ktorej je pripojená clona, by mala byť chránená pred preťažením a skratom.

POZOR!

- !!! Z dôvodu ohrozenia elektrickým prúdom musí všetky elektropráce vykonávať kvalifikovaný odborník.
- !!! Z dôvodu nebezpečenstva úrazu elektrickým prúdom sa musí zariadenie pred údržbou alebo čistením vypnúť zo siete.
- !!! Je zakázané vykonávať opravy netesností vo vykurovacej jednotke, kým je systém pod tlakom.
- !!! V systéme by mal byť nainštalovaný uzatvárací ventil.
- !!! Nepripájajte uzemňovací kábel k vodovodnému alebo plynovému potrubiu, k telefónnym sieťam alebo anténam.
- !!! Pri preprave clony pri nižšej vonkajšej teplote vyčkajte aspoň tri hodiny s pripojením zariadenia do siete.

DÔLEŽITÉ!

- ❶ Pred inštaláciou si pozorne prečítajte návod na obsluhu a dodržiajte všetky podmienky potrebné na inštaláciu zariadenia. Ich nedodržanie môže viesť k nesprávnemu fungovaniu zariadenia a ku strate záruky.
- ❶ Pri manipulácii s elektrickými časťami zariadenia buďte opatrní.

5. MONTÁŽ

Pri určovaní miesta, kde sa bude clona inštalovať, by sa malo zobrať do úvahy:

- !!! jednoduchý prístup pri údržbe
- !!! dostupnosť k inštalácii vody a elektriny

Doporučujeme inštalovať clonu v polohe nad vchodom, na stene alebo pod stropom s využitím montážnych držiakov. Rovnako je možnosť montáže vertikálne na stenu alebo inú konštrukciu s využitím zvislých montážnych konzol.

Venujte pozornosť tomu, aby clona bola správne vyrovnaná (vo vodováhe), v prípade, že bude v inej polohe než vertikálnej alebo horizontálnej, môže dôjsť k poškodeniu ventilátora.

Clona nesmie byť na vstupe ani výstupe prekrytá žiadnym predmetom. V prípade väčších brán alebo vstupov je možné inštalovať niekoľko clôn rovnakého modelu za sebou a tie tvoria súvislý prúd vzduchu. Clony sa montujú natrvalo v polohe vertikálnej alebo horizontálnej (vľavo alebo vpravo pri vchode).

Pripojenie vzduchovej clony musí byť zrealizované tak, aby sa na nej mohla vykonávať údržba. Na zariadení musia byť nainštalované ručné uzatváracie ventily umožňujúce odpojenie zariadenia. V prípade elektromagnetického ventilu (voliteľná automatika) bude napájacie potrubie pripojené na výstupe vody zo zariadenia, inak môže dôjsť k poškodeniu ohrievača. Pri ťahovaní potrubia k výmenníku je potrebné chrániť pripojenie ohrievača pri ťahovaní momente, ktorý môže spôsobiť netesnosť výmenníka.

Horizontálna inštalácia pod strop pomocou montážnych kolíkov

Stropná montáž sa realizuje pomocou 4 kolíkov M8. Ak chcete zavesiť zariadenie na kolíky, vyvrtajte otvory \varnothing 8-9 mm do kryty EPP priamo pred existujúcimi otvormi v ocelevej mriežke. Presné umiestnenie označujú špeciálne značky na kryte EPP. Čapy je potrebné zaskrutkovať do svorníkov v hĺbke 10-14 mm.

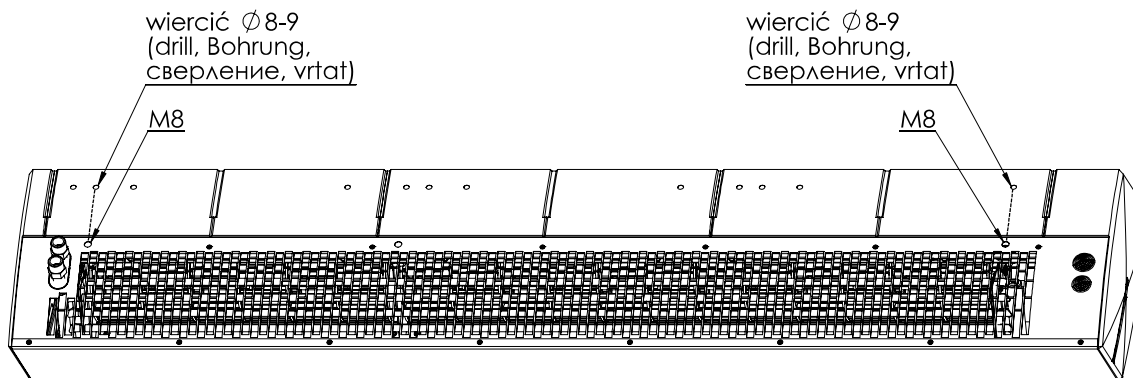

Nasledujúci obrázok znázorňuje polohu montážnych otvorov pod kolíky.

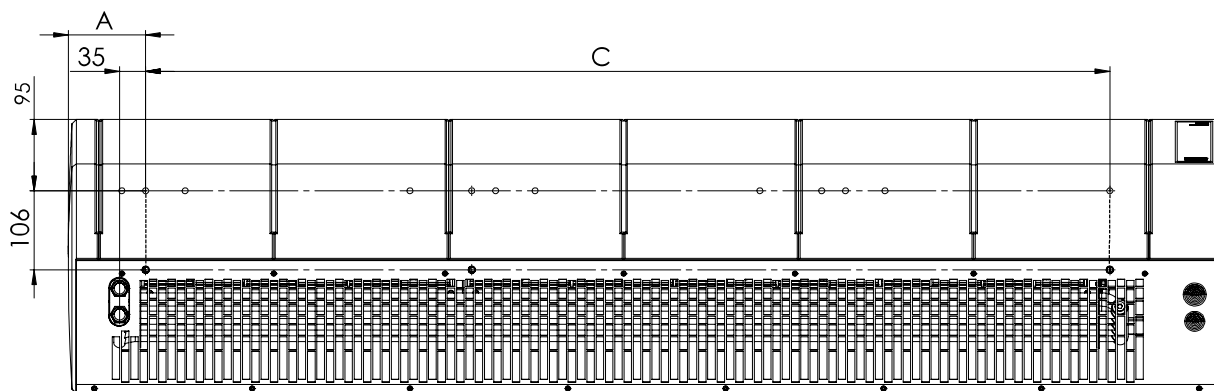

| Clona | A(mm) | C(mm) | Množstvo kolíkov M8 |
|-------|-------|-------|---------------------|
| 100 | 72 | 857 | 4 |
| 150 | 104 | 1295 | 4 |
| 200 | 157 | 1712 | 4 |

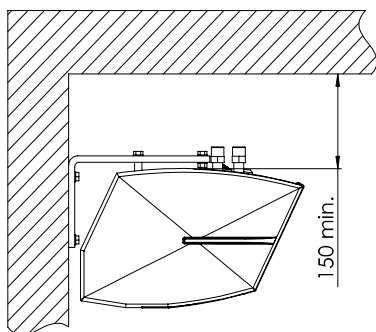

Montáž na stenu pomocou horizontálneho držiaka

Clonu možno pripevniť na stenu vo vodorovnej pozícii pomocou 2 montážnych konzol v horizontálnom systéme. Držiaky majú otvory s \varnothing 9 mm pre šróby M8. V kryte EPP vyvrtajte otvory s \varnothing 12-13 mm pred existujúcimi otvormi vo vstupnej mriežke z ocele. Presné umiestnenie označujú špeciálne značky na kryte EPP (obrázok nižšie). Potom vložte dištančné rozpierne púzdra do otvorov a pripevnite držiaky. Zvyšné šróby zašróbujte do matíc pod mriežkou na nasávanie vzduchu tak, aby obe rukoväte boli v jednej rovine. Kontramaticy pod držiakmi slúžia proti odšróbovaniu šróbov.

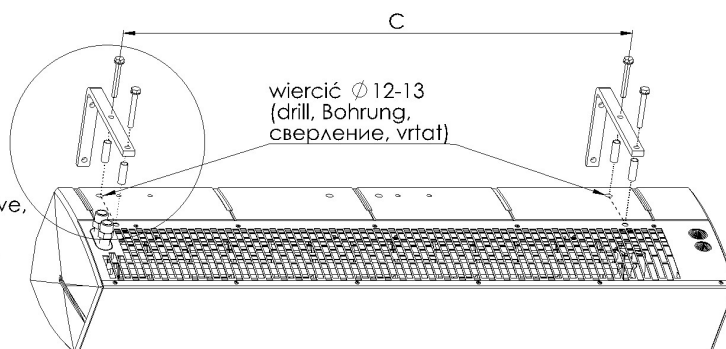
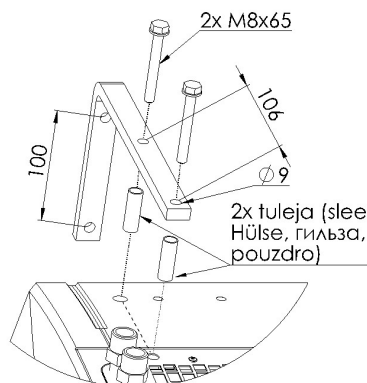

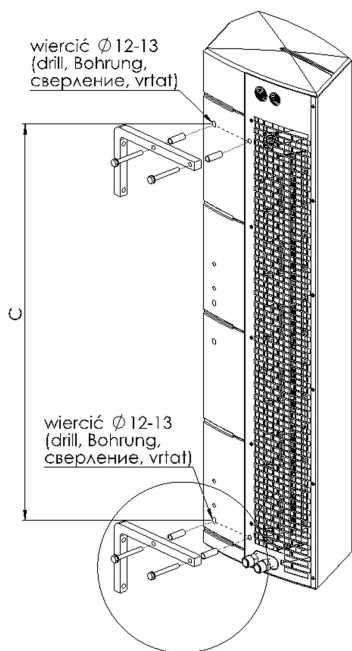

Montáž vertikálna s využitím montážnych držiakov

Rovnako je možné jednotku namontovať vertikálne s motorom smerom dole alebo aj hore. Na tento účel sa používajú držiaky na vertikálnu montáž. V držiaku sú otvory s Ø9mm pre šróby M8. V kryte s EPP vyvrtajte otvory s Ø 12-13mm pred existujúcimi otvormi vo vstupnej mriežke z ocele. Presné umiestnenie označujú špeciálne značky na kryte EPP (obrázok nižšie). Potom vložte dištančné rozpierne púzdra do otvorov a pripevnite držiaky. Zvyšné šróby zašróbujte do matíc pod mriežkou na nasávanie vzduchu tak, aby obe rukoväte boli v jednej rovine. Kontramatice pod držiakmi slúžia proti odšróbovaniu šróbov.

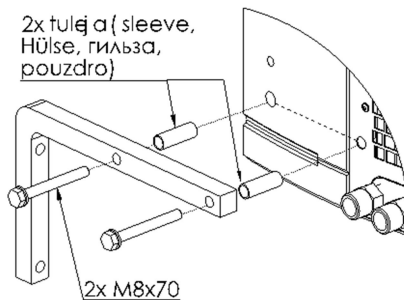

| Clona dĺžka | C(mm) | Počet držiakov |
|-------------|-------|----------------|
| 100 | 857 | 2 |
| 150 | 1295 | 2 |
| 200 | 1712 | 2 |

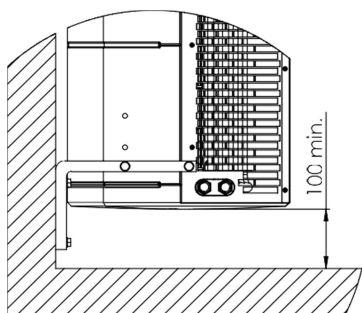

Pripojenie šróbenia

Pripojenie vykurovacieho média k tepelnej clone pomocou šróbenia G 1/2" by malo byť zrealizované na základe projektu autorizovaného projektanta. Pokiaľ je clona pripojená na teplovodnú sieť bez zmiešavacej jednotky, je nutné nainštalovať vodný filter.

V prípade horizontálnej aj vertikálnej montáže so šróbením hore je výmenník odvzdušnený cez šróbenie. V prípade umiestnenia zariadenia vertikálne so šróbaním dole sa na odvzdušnenie použije ventil umiestnený na kolektore výmenníka na strane motora.

UPOZORNENI !

- ❶ Je nutné zaistiť, aby bola jednotka správne vyrovnaná. Ak je jednotka namontovaná v inej ako vertikálnej alebo horizontálnej polohe, existuje riziko poškodenia ventilátora a nesprávnej funkcie jednotky
- ❷ Minimálna vzdialenosť medzi zariadením a podlahou nesmie byť menšia ako 100 mm

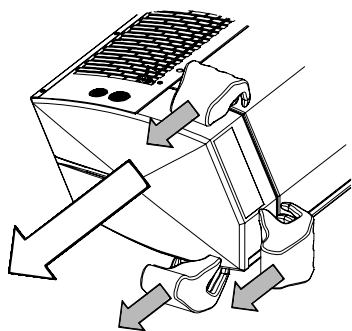

Pripojenie napájania a riadenia systému clony

Aby sme pripojili napájanie, ovládanie, alebo odvzdušnili výmenník, je nutné odstrániť pravé veko, ktoré je pripevnené na zámku do dolnej časti kovového krytu a hlavného krytu EPP. Veko odmontujeme v zhode so šípkami na dolnom obrázku. Veko sa uchopí na miestach uvedených na obrázku a postupne po pár milimetroch sa musí "vypínať" zo zámku. Káblové vstupy pre napájanie a riadenie sú umiestnené na vstupnej mriežke.

UPOZORNENIE!

- ❶ Pred montážou veka je dôležité sa uistiť, že žiadny kábel nezostal pritlačený medzi vekom a ďalšími časťami clony.

6. OVLÁDACÍ PANEL COMFORT

Do prístroja je možné použiť automatizačnú sadu (sieťové napájanie 230V), ktorá obsahuje:

- ☞ panel COMFORT -přepínač 3 rýchlostného ventilátora na ohrievači a zároveň priestorový termostat.
- ☞ Jeden panel COMFORT môže regulovať až 2 ks jednotiek GUARD
- ☞ dvojcestný ventil so servopohonom – montuje sa na výstupe z ohrievača
- ☞ panel INTELLIGENT - elektronický ovládací panel ovládajúci automaticky reguláciu otáčok, možnosť komunikácie so systémom BMS. Jeden panel INTELLIGENT môže regulovať až 2 ks jednotiek GUARD
- ☞ rozbočovač Splitter MULTI 6 - ovláda až 6 jednotiek GUARD

Systém je pripravený na spustenie, hneď ako je prevedené prepojenie medzi termostatom a servopohonom ventilu, do termostatu je privedené napätie 230 V, je motor ventilátora pripravený na prevádzku prostredníctvom regulátorom otáčok.

Panel COMFORT NEW popis funkcií



OFF-I-II-III –přepínač a regulácia otáčok ventilátora

HEAT - termostat dáva prevádzkový signál servopohonu a ventilátora, ventilátor sa vypne pri dosiahnutí nastavenej teploty, ventil uzavrie prívod vody

FAN - chod ventilátora zariadenia podľa termostatu, nefungujú ventily alebo elektrické ohrievače

COOL - termostat vydá prevádzkový signál servopohonu a ventilátora, zariadenie sa spustí nad nastavenou teplotou

Je tiež možnosť použitia dodatočnej zmeny pozície prepajky SR1 na SR1 CONST, v tomto prípade je možné prevádzkovať ventilátor nezávisle od termostatu.

Termostatická prevádzka je iba pre ventily. V tomto prípade:

HEAT – chod ventilátora nezávisle na termostate, ventily pracujú až do nastavenej teploty

FAN – chod ventilátora zariadenia, nezávisle na termostate, ventily nepracujú

COOL – chod ventilátora nezávisle na termostate, ventily pracujú nad nastavenou teplotou

7. DVERNÝ MAGNETICKÝ SPÍNAČ GUARD

Spínač dverí **GUARD (DC)** je doplnkom pre zapínanie a vypínanie clony v závislosti na otváraní dverí. Je určený pre vnútornú inštaláciu. Skladá sa z :

- ☞ relé/poistková skrinka – magnetický snímač – **kontaktron interface**
- ☞ **kontaktron** na montáž do dverového otvoru – elektronický hermetický magnetický spínač pozostávajúci z pohyblivého a tuhého prvku.

Schéma relé/poistkovej skrine - kontaktron interface

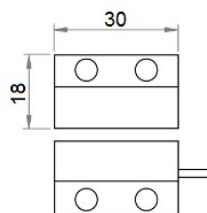
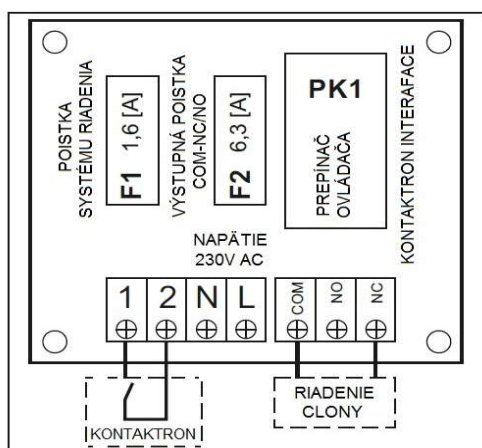

Pri inštalácii dverného spínača GUARD odoberte továrni namontovanú prepajku:

- ☞ **NC-1** pre clonu GUARD W (clona s vodným ohrievačom / GUARD C (clona bez ohrevu)
- ☞ **NC-COM** pre clonu GUARD E (clona s elektrickým ohrievačom)

8. SCHÉMY ELEKTROPRIPOJENIA

Elektrická sieť, ku ktorej sa pripojí clona, musí byť chránená pred prehriatím a skratmi. Rovnako je nevyhnutné uzemnenie clony. Elektrická inštalácia a pripojenie k clone musí zodpovedať príslušným prepisom a stavebným normám. Elektropripojenie môže realizovať iba osoba s príslušným oprávnením a zoznamená s uvedenými pokynmi. Motor ventilátora má štandardnú tepelnú ochranu chrániacu pred prehriatím. Dodávka nezahŕňa napájacie káble a hlavný vypínač.

* priemer a dĺžka kábla by mali byť v súlade s miestnymi predpismi (niektoré odchýlky sú prijateľné).

8.1 Schéma pripojenia jednej clony GUARD 100-150-200W (vodný ohrievač) a C (bez ohrevu) k panelu COMFORT

* Jednotka nezahrňa: Hlavný vypínač, istič, kábel

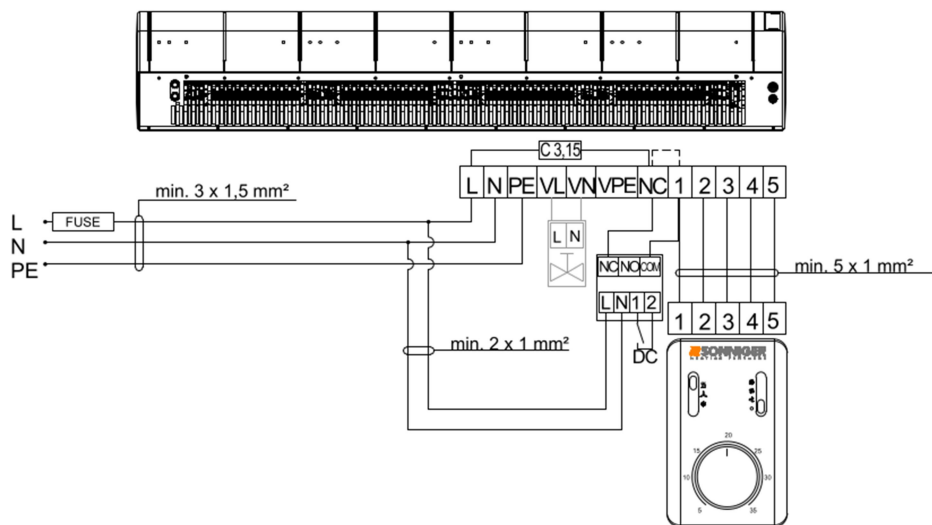

V prípade práce bez DVERNÉHO SPÍNAČA je nutné zachovať mostík medzi terminálom NC-COM.

8.2 Schéma pripojenia dvoch clón GUARD 100-150-200 W (vodný ohrievač) a C (bez ohrevu) k jednému panelu COMFORT

* Jednotka nezahrňa: Hlavný vypínač, istič, kábel

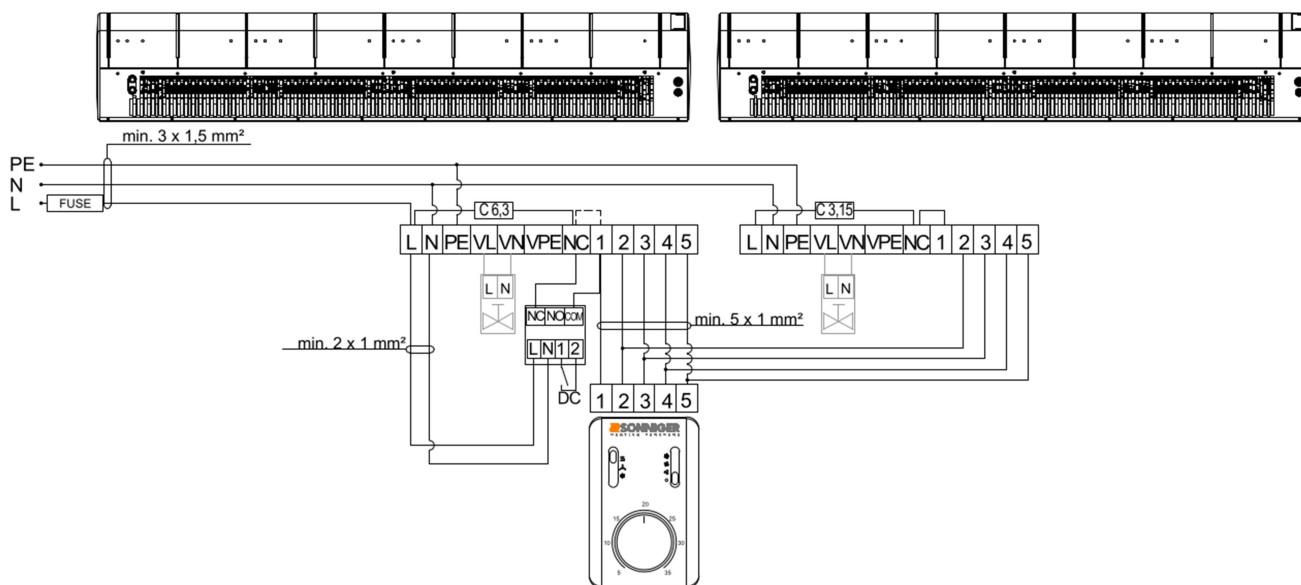

V prípade práce bez DVERNÉHO SPÍNAČA je nutné zachovať mostík medzi terminálom NC-COM.

V clone MASTER medzi svorkami L-NC vymeňte továrenskú poistku (C 3,15) na C 6,3.

8.3. Schéma pripojenia jednej clony GUARD 100-150-200 E (elektrický ohrievač) k panelu COMFORT

* Jednotka nezahrňa: Hlavný vypínač, istič, kábel

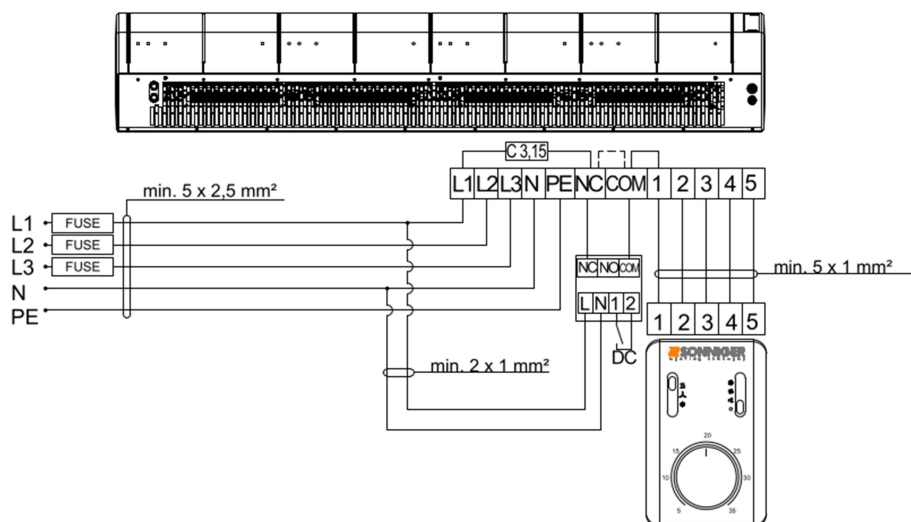

V prípade práce bez DVERNÉHO SPÍNAČA je nutné zachovať mostík medzi terminálom NC-COM.

8.4 Schéma pripojenia dvoch clôn GUARD 100-150-200 E (elektrický ohrievač) k jednému panelu COMFORT

* Jednotka nezahrňa: Hlavný vypínač, istič, kábel

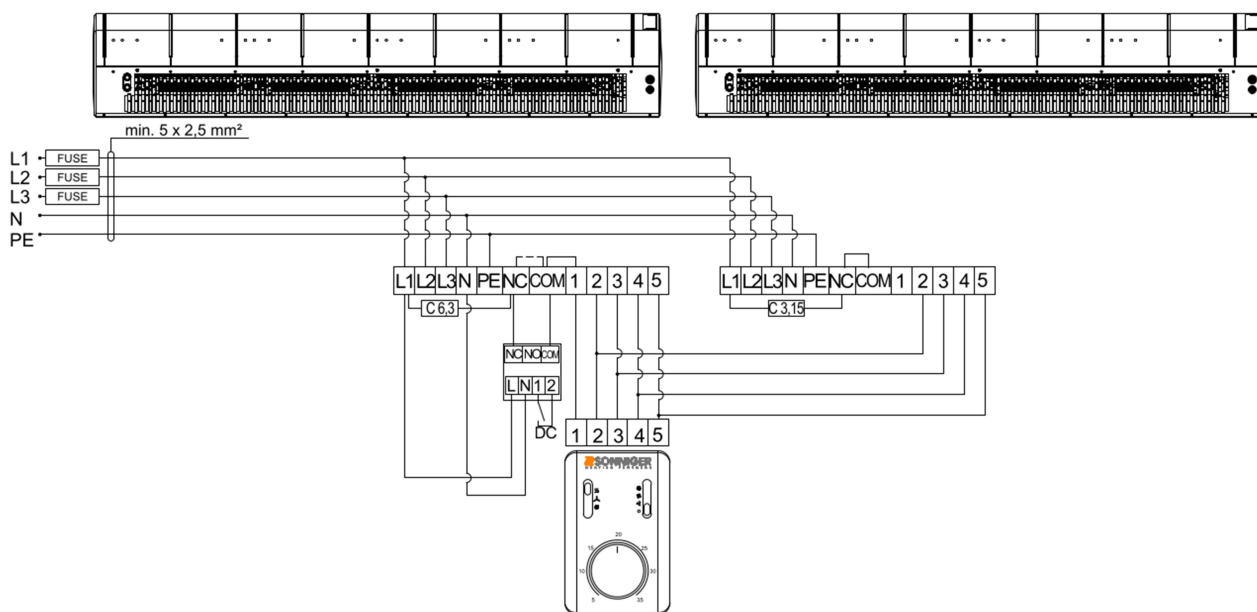

V prípade práce bez DVERNÉHO SPÍNAČA je nutné zachovať mostík medzi terminálom NC-COM.

V clone MASTER medzi svorkami L-NC vymeňte továrenskú poistku (C 3,15) na C 6,3.

UPOZORNENIE!

- ① PTC napájanie vykurovacích telies 3x400V/50Hz alebo 3x400V/60Hz
- ① min. 5 x 2,5 mm pre G100E; (B16)
- ① min. 5 x 4 mm pre G150E; (B20)
- ① min. 5 x 6 mm pre G200E; (B25)

8.5 Schéma pripojenia clony GUARD 100-150-200 W a C k panelu INTELLIGENT

8.5.1 Dvorný magnetický spínač GUARD

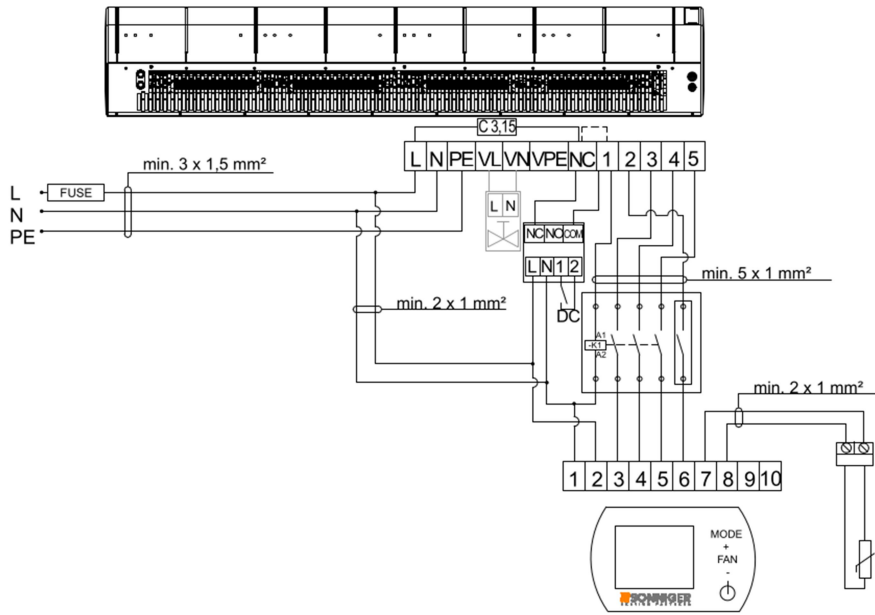

8.5.2 Bez dvorný magnetický spínač GUARD

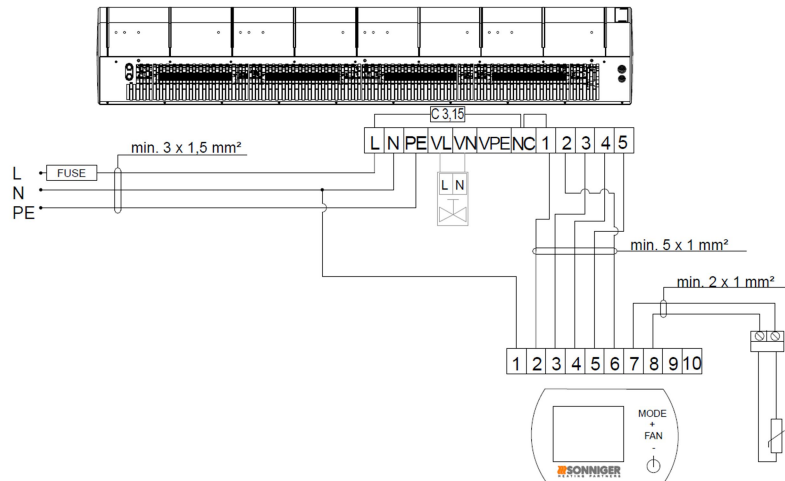

8.6 Schéma pripojenia dvoch clón GUARD 100-150-200 W (vodný ohrievač) a C (bez ohrevu) k panelu INTELLIGENT

8.6.1 Dvorný magnetický spínač GUARD

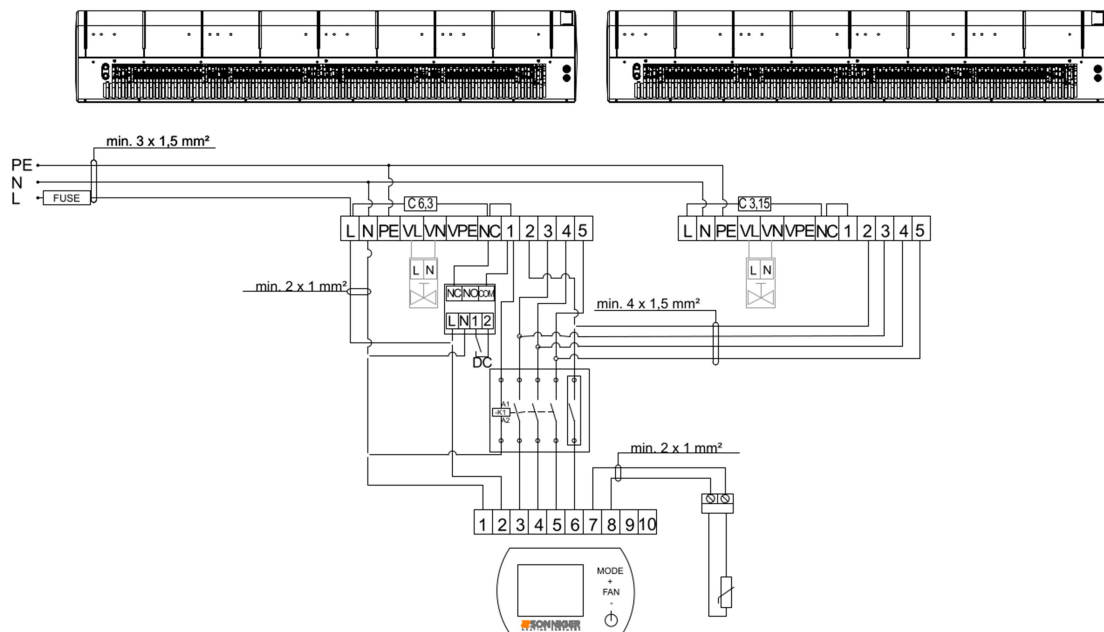

Technická dokumentácia vzduchovej clony GUARD v202301

V prípade práce bez DVERNÉHO SPÍNAČA je nutné zachovať mostík medzi terminálom NC-COM.
V clone MASTER medzi svorkami L-NC vymeňte továrenskú poistku (C 3,15) na C 6,3.

8.6.2 Bez dverný magnetický spínač GUARD

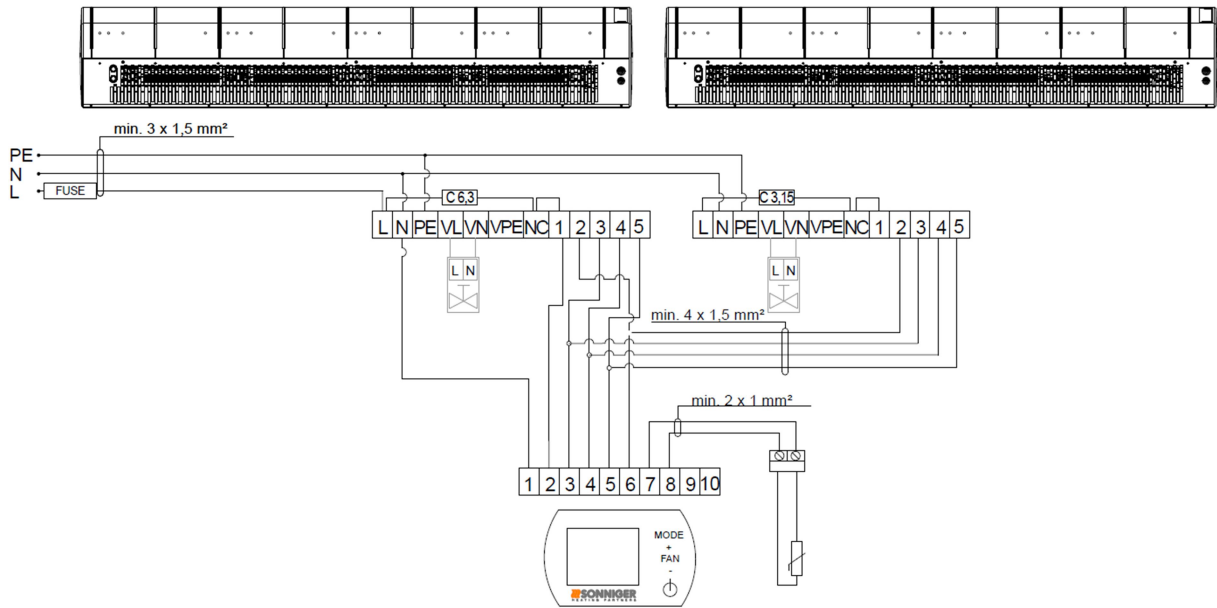

8.7 Schéma pripojenia jednej clony GUARD 100-150-200 E (elektrický ohrievač) k panelu INTELLIGENT

8.7.1 Dverný magnetický spínač GUARD

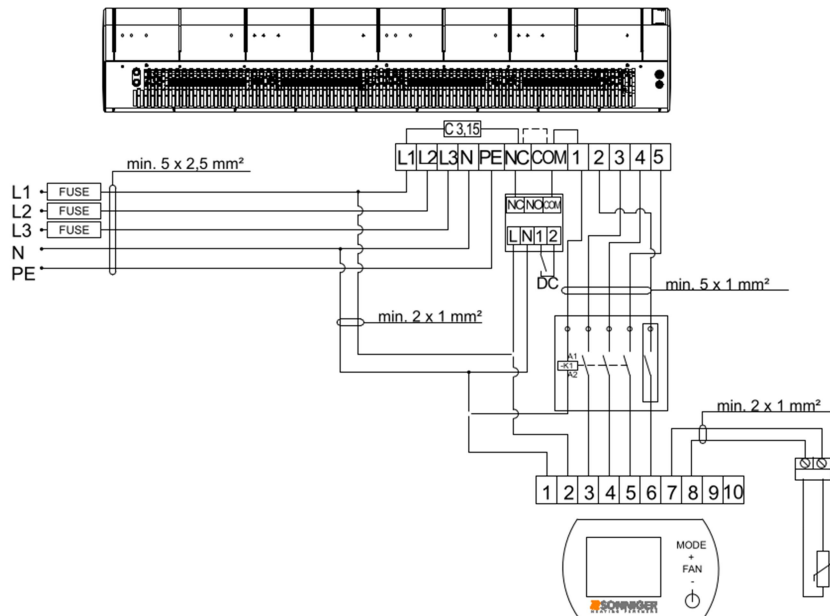

8.7.2 Bez dverný magnetický spínač GUARD

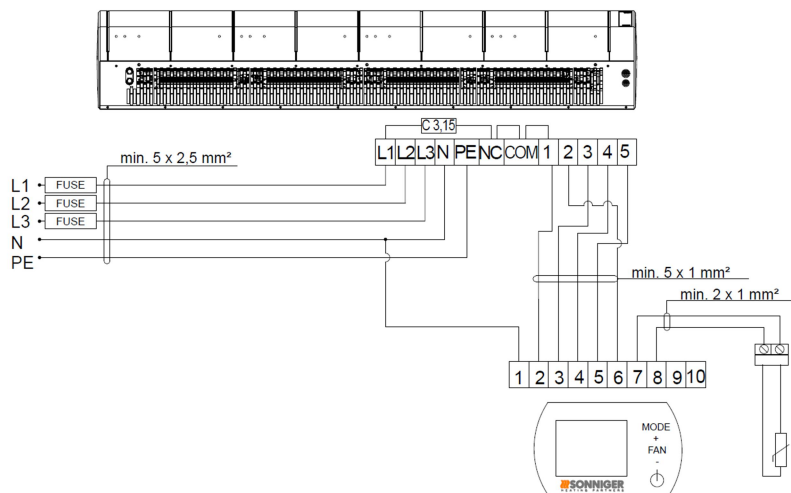

8.8 Schéma pripojenia dvoch clôn GUARD 100-150-200 E (elektrický ohrievač) k panelu INTELLIGENT

8.8.1 Dverný magnetický spínač GUARD

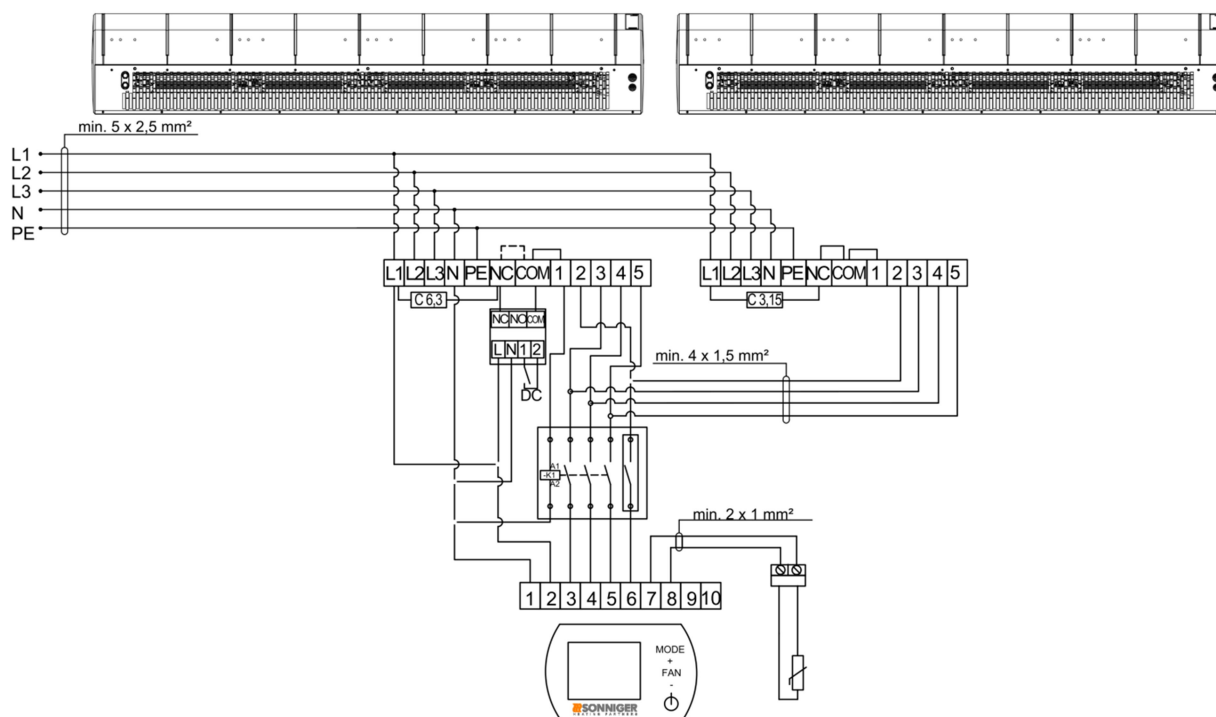

V prípade práce bez DVERNÉHO SPÍNAČA je nutné zachovať mostík medzi terminálom NC-COM.

V clone MASTER medzi svorkami L-NC vymeňte továrenskú poistku (C 3,15) na C 6,3.

8.5.1 Bez dverný magnetický spínač GUARD

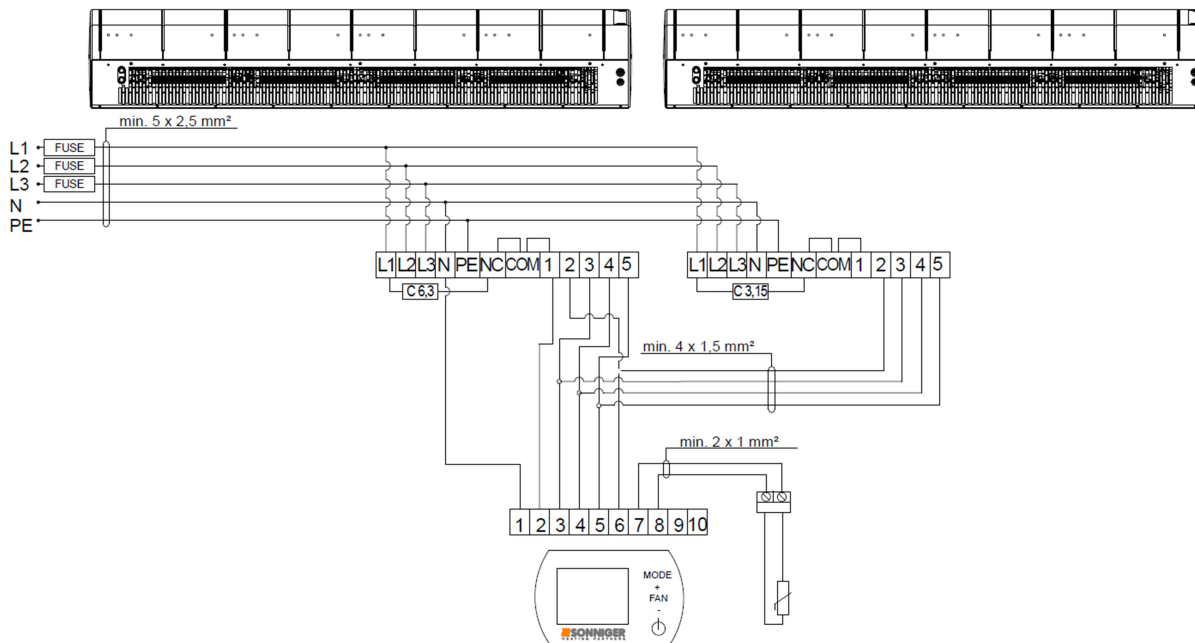

V clone MASTER medzi svorkami L-NC vymeňte továrenskú poistku (C 3,15) na C 6,3.

UPOZORNENIE!

- ❶ PTC napájanie vykurovacích telies 3x400V/50Hz alebo 3x400V/60Hz
- ❶ min. 5 x 2,5 mm pre G100E; (B16)
- ❶ min. 5 x 4 mm pre G150E; (B20)
- ❶ min. 5 x 6 mm pre G200E; (B25)

9. OBSLUHA A ÚDRŽBA ZARIADENIA

Motor s ventilátorom zabudovaný vo vzduchových clonách GUARD je bezobsluhovým zariadením, ale aj tak je potrebné pravidelne kontrolovať stav motora a súčasne stav ložísk (ventilátor sa musí voľne otáčať okolo svojej osi bez akýchkoľvek axiálnych a radiálnych úderov a rázov).

Tepelný výmenník ohrievača vyžaduje pravidelné čistenie od všetkých nečistôt. Pred začiatkom vykurovacej sezóny je potrebné vyčistiť výmenník tepla stlačeným vzduchom namiereným na výstupné otvory; nie je potrebná demontáž zariadenia. Keďže existuje možnosť poškodenia lamiel na výmenníku tepla, buďte pri čistení maximálne opatrní. Ak sú lamely ohnuté, narovnávajújte ich náradím určeným na tento účel. Ak nie je zariadenie používané dlhšiu dobu, odpojte ho pred ďalším použitím.

Výmenník tepla nemá žiadne zabezpečenie proti požiaru. Môže dôjsť k poškodeniu výmenníka tepla, pokiaľ teplota v prevádzkovej miestnosti klesne pod 0 stupňov.

Pri prevádzke zariadenia v miestnosti, kde teplota klesá pod 0° C, je nutné pridať do vodného obehu nemrznúcu zmes. Nemrznúca zmes musí byť prispôbená materiálu, z ktorého je výmenník tepla vyrobený (meď) a s ohľadom na ďalšie súčasti hydraulického obehu. Kvapalina musí byť rozriedená v správnom pomere stanovenom výrobcou danej kvapaliny.

DÔLEŽITÉ!

- ❶ Všetka údržba a opravy sa realizujú pri vypnutom zariadení, odpojenom prívode tepla.
- ❶ Pri inštalácii, uvedení zariadenia do prevádzky, musia byť pracovníci s príslušnou kvalifikáciou, so znalosťou bezpečnostných predpisov elektrického zariadenia.
- ❶ Sú zakázané akékoľvek opravy netesností chladiacich kvapalín, pokiaľ je vodný systém pod tlakom.
- ❶ Sú zakázané opravy zariadenia bez predchádzajúceho vypnutia zariadenia z prúdu.
- ❶ Ak by sa v priebehu chodu zariadenia začali ozývať kovové zvuky, zvýšili sa vibrácie a začala by narastať hlasitosť práce zariadenia, je potrebné skontrolovať, či sa neuvolnilo prichytenie ventilátora – v prípade ťažkostí sa obráťte na inštalátora zariadenia alebo na autorizovaný servis SONNIGER.

10. PANEL INTELLIGENT WIFI – manual programovateľného ovládača

Panel Intelligent WIFI ovláda elektroventily a automaticky reguluje otáčky ventilátora v závislosti na požadovanej teplote v miestnosti. Čím nižšia je teplota v miestnosti, tým vyšší vzduchový výkon je nastavený. Otáčky ventilátorov sa automaticky zmenia na nižšiu rýchlosť, keď sa teplota v miestnosti priblíži požadovanej. Panel Intelligent WIFI umožňuje spravovať prácu zariadenia cez mobilnú aplikáciu TUYA SMART.

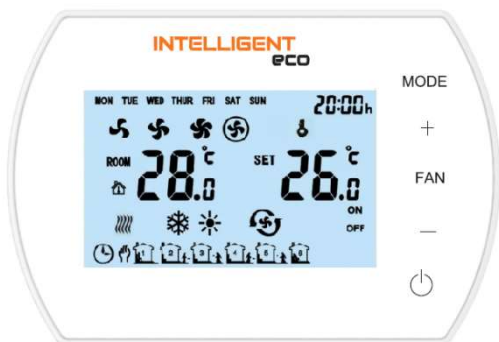

Funkcie

Panel INTELLIGENT WIFI je určený pre produkty SONNIGER.

- Týždenný termostat (5/1/1 dny)
- Automatické alebo manuálne 3-stupňové nastavenie rýchlosti ventilátora
- Regulácia teploty v miestnosti (zatváraním/otváraním) ventilu alebo automatickým nastavovaním množstva vzduchu
- Protizámrzný režim – ochrana proti poklesu teploty v miestnosti pod nízku kritickú úroveň 5 ~ 15 °C.
- Možnosť pripojenia externého teplotného čidla NTC.
- BMS komunikácia protokolom MODBUS
- Bezdrôtové ovládanie pomocou aplikácie TUYA SMART app
- Bezpotenciálový kontakt

Popis ovládača

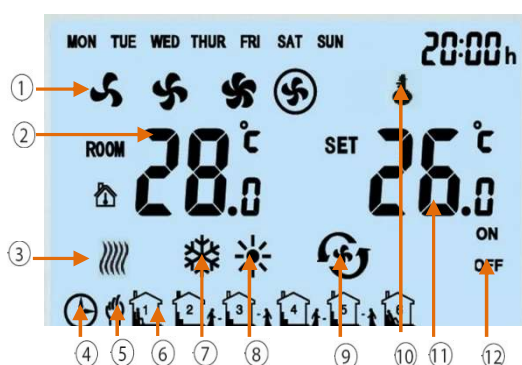

1. Otáčky ventilátora: NÍZKE, STREDNE, VYSOKÉ alebo AUTO (LOW, MED, HI a AUTO)
2. IZBOVÁ TEPLOTA alebo teplota EXTERNÉHO ČIDLA .
3. Indikácia ochrany proti zamrznutiu
4. Automatický programovací režim
5. Manuálny režim
6. 6 časových úsekov za 24 hod.
7. Režim chladenia
8. Režim vykurovania
9. Režim vetrania
10. Zámok tlačidla
11. NASTAVENÁ TEPLOTA (požadovaná izbová tepl.)
12. ON/OFF stav časových pásiem



13. Režim/MODE Krátkym stlačením vyberte manuálny alebo automatický režim; Stlačte a podržte 3 s, vyberte režim chladenia, kúrenia alebo vetrania
14. FAN Ventilátor: Krátko stlačte a vyberte rýchlosť ventilátora Low, Med, High alebo Auto
15. ON/OFF panel INTELLIGENT

Technické parametre

| | | |
|---|---------------------------|-----------------------------------|
| 1 | Napájanie | 230VAC/50Hz |
| 2 | Rozsah nastavenia teploty | 5°C 40°C |
| 3 | Teplotný pracovný rozsah | -10°C 60°C |
| 4 | IP | 20 |
| 5 | Teplotný senzor | Interní / externí NTC (voliteľné) |

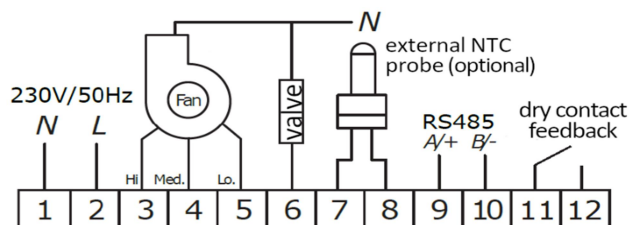

Rozmery

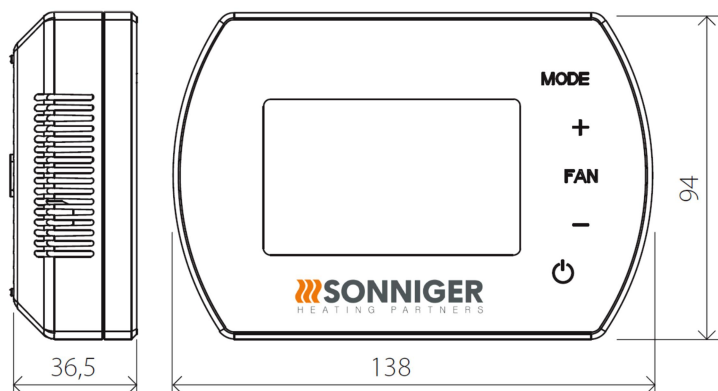

Menu nastavenia

Keď je panel INTELLIGENT WIFI vypnutý, stlačte a podržte tlačidlo MODE po dobu 5 sekúnd.

Pre zmenu možnosti použite tlačidlo MODE.

Pre zmenu hodnoty použite tlačidlá +/-.

| Menu nastavenia | Voľba | Hodnota |
|-----------------|---------------------------------------|--|
| 1 | Kalibrácia teploty | -9°C ~ +9°C |
| 2 | EEPROM | 0: no pamäť 1: pamäť |
| 3 | Stav ventilátora | C1: Termostatický režim C2: Kontinuálny režim |
| 4 | Teplotný senzor | 0: Interný Sensor 1: Externý Sensor NTC (voliteľne) |
| 5 | Protizámrzný | 0: Off 1: On |
| 6 | Protizámrzný rozsah | +5°C ~ +15°C |
| 7 | ALARM | 0: deaktivovaný 1: aktivovaný ALARM |
| 8 | Nastavenie bezpotenciálového kontaktu | 0: NO 1: NC |
| 9 | MODBUS | 0: deaktivovaný 1: aktivovaný |
| 10 | BMS rýchlosť | 0-2400 / 1-9600 / 2-19200 |
| 11 | Modbus ID | 1~247 (01~F7) |

Tlačidlo Zamknúť / Odomknúť 



Pre zamknutie tlačidiel stlačte a podržte + a potom - a držať obe po dobu 5 sekúnd .

Pre odomknutie tlačidiel stlačte a podržte + a potom - a držať obe po dobu 5 sekúnd.





Stlačte MODE

Zmena na manuálny ručný  alebo režim automatický 

Podržte tlačidlo MODE po dobu 5 sekúnd

Zmena na režim chladiaci , režim vykurovania , režim vetrania 







Stlačte tlačidlo FAN

Zmena rýchlosti práce ventilátora nízka , stredná , vysoká , automatická 

Podržte tlačidlo FAN po dobu 5 sekúnd

Manuálne programovanie kalendára Po - Pi, So, Ne 6 nastavení denne

BMS Funkcie

-  Nastavenie / čítanie pracovných parametrov
-  Práca / Bez práce zariadenia
-  Týždenný program
-  Teplota
-  Rýchlosť ventilátora
-  Kúrenie, ventilácia, režim chladenia
-  Protimrazová ochrana

Technická dokumentácia vzduchovej clony GUARD v202301

| číslo | Položky | Špecifikácia |
|-------|--------------------|---|
| 1 | Working Mode | RS485 slave, polovičný-duplex; PC / hlavný kontrolér je master |
| 2 | Interface | A(+),B(-), 2 vodiče |
| 3 | Baud Rate | 2400bps |
| 4 | Byte | 9 bits in total: 8 data bit + 1 stop bit |
| 5 | Modbus | RTU Mode |
| 6 | Transmission | RTU (Remote Terminal Unit) formát (viď modbus špecifikácia) |
| 7 | Thermostat address | 1–247 (0 je broadcast adresa bez odpovede, ktorá platí pre všetky termostaty) |

WIFI funkcie

- 🔥 Nastavenie/čítanie pracovných parametrov
- 🔥 Prevádzka/Bez prevádzky zariadenia
- 🔥 Týždenný program
- 🔥 Teploty
- 🔥 Rýchlosť ventilátora
- 🔥 Režim vykurovania, vetrania, chladenia

PRIPOJENIE PANELA INTELIGENT WIFI S APLIKÁCIOU TUYA SMART APP

1. Stiahnite si aplikáciu Tuya Smart app (k dispozícii v App Store a Google Play)
2. Pripojte ovládací panel k napájaniu a zařízení, ovládací panel by měl být vypnutý
3. Zapnite aplikáciu Tuya app a postupujte podľa pokynov v aplikácii
4. Pre proces pripojenia povolte GPS a Bluetooth v telefóne
5. Ak chcete aktivovať režim párovania, na paneli INETLLIGENT WIFI dvakrát kliknite a podržte symbol "+" po dobu 5 s kým se na ľavej strane obrazovky neobjaví symbol SA
6. Zvoľte funkciu "přidat"(add devices), aplikácia by mala automaticky nájsť ovládací panel, stlačte tlačidlo "pridat"(add) a po dokončení procesu konfigurácie stlačte "ďalší"(next) a "dokončené"(finished)
7. Pri absencii funkcie "pridat" (add) vyberte záložku "malé zariadenia"(small devices) a funkciu "thermostat (WIFI)". Potom zadajte údaje k vybranej WIFI sieti a potvrdte "Blikn slowly".
8. Zobrazí sa obrazovka s informáciami o hľadani zariadenia. Po detekcii ovládača je proces pripojenia automatický. Po dokončení procesu konfigurácie stlačte "ďalší"(next) a "dokončené"(finished)

NÁHRADNÉ DIELY

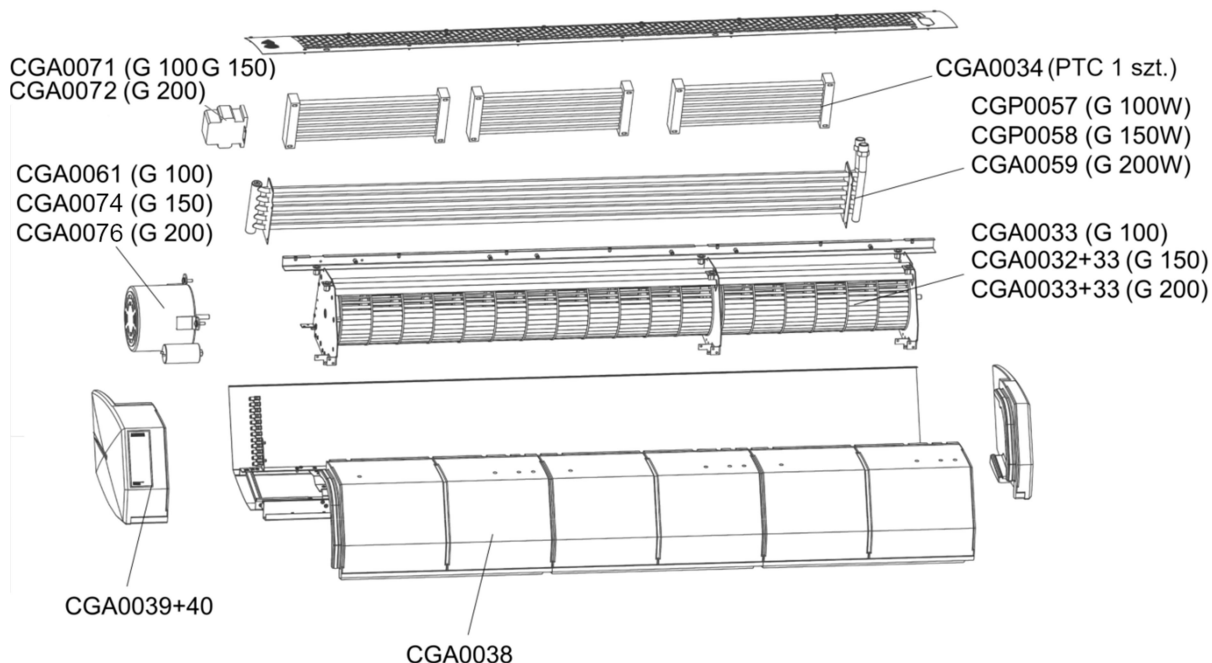

DODRŽIAVANIE WEEE 2012/19 / EÚ

V súlade s platnými právnymi predpismi v čase nákupu nového elektrického alebo elektronického zariadenia s nasledujúcou značkou:

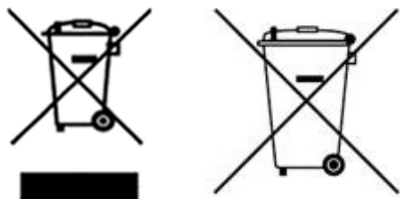

PAMÄTAJTE, ŽE JE ZAKÁZANÉ ODKLADAŤ POUŽITÉ ZARIADENIE S INÝM ODPADOM.

Informácie o systéme zberu elektrických a elektronických zariadení získate u svojho distribútora.

ZÁRUČNÉ PODMIENKY PRE ZARIADENIE

§ 1 Rozsah záruky

1. Táto záruka sa vzťahuje na materiálové chyby zariadenia, ktoré neumožňujú jeho používanie v súlade s uvedeným účelom. Záruka sa nevzťahuje na inštalačné práce a údržbu zariadenia.
2. Záručná doba je 24 mesiacov od dátumu nákupu zariadenia, dátum nákupu je uvedený na predajnej faktúre a obsahuje všetky časti/komponenty dodávky.
3. Produkty dodávané cez tretiu stranu spadajú pod záruku tohto dodávateľa.
4. Zariadenie môžu ovládať a obsluhovať výhradne osoby vyškolené v prevádzke a údržbe zariadenia s príslušnými oprávneniami. Všetky činnosti spojené s uvedením do prevádzky, servisné práce a opravy, musia byť zapísané v záručnom liste.
5. Podmienkou záruky je realizácia montáže a uvedenie zariadenia do prevádzky v súlade s technickou dokumentáciou najneskôr do 6 mesiacov od dátumu zakúpenia.
6. Podmienkou zachovania záruky po celú záručnú dobu je dodržovanie servisných prác uvedených v technickej dokumentácii pre dané zariadenie v časti „ÚDRŽBA“. Služby spojené so servisom a s údržbou zariadenia sú realizované na objednávku a náklady užívateľa.
7. Poskytnutie záručného servisu neprerušuje ani nepozastavuje záručnú dobu. Záruka na vymenené alebo opravené komponenty zariadenia sa končí po uplynutí termínu záručnej doby na zariadenie.

§ 2 Odmietnutie záruky

1. Záruka sa nevzťahuje na mechanické poškodenia a poškodenia elektrických častí vyplývajúcich z nesprávneho používania, transportu, elektrických skokov v sieti alebo iných príčin nevyplyvajúcich z chyby výrobcu. V súlade s tým sa záruka vzťahuje iba na výmenu dielov/komponentov, ktoré obsahujú konštrukčnú chybu, bez dodatočných nákladov iba vtedy, ak je vrátený chybný diel.
2. Záruka zariadenia sa nevzťahuje na prípady chýb technických, ku ktorým došlo v procese týkajúceho sa inštalácie, nastavenia a ovládania zariadenia, a to najmä:
 - Závady spôsobené pripojením zariadenia k nesprávne zaprojektovanému ventilačnému systému, ktorý spôsobuje ďalšiu tepelnú záťaž, odchyľujúcu sa od normy a znižujúcu účinnosť výmenníka tepla.
 - Závady spôsobené pripojením komponentov alebo dielov, ktoré sú súčasťou vykurovacieho systému, ale neboli dodané predávajúcim, a ich zlá funkčnosť má negatívny vplyv na chod zariadenia.
 - Závady vzniknuté napojením na komponenty, ktoré nie sú originálnym náhradným dielom.
 - Závady vzniknuté v prípade odpredaja výrobku pôvodným kupujúcim/užívateľom ďalšiemu kupujúcemu, ktorý demontuje/nainštaluje zariadenie, ktoré bolo pôvodne nainštalované a pracovalo v konkrétnom objekte v predpísaných podmienkach (podľa pôvodného projektu).
 - Závady vyplývajúce z nedostatočnej odbornosti a nevedomosti montéra a technických pracovníkov, ktorí nesprávne realizujú ďalší popredajný servis.
 - Závady vyplývajúce zo zvláštnych podmienok prevádzkovania, ktoré sa odchyľujú od štandardných aplikácií, pokiaľ sa zmluvné strany (predávajúci a technický personál zákazníka) vopred písomne nedohodli.
 - Závady vzniknuté z dôsledkov vyplývajúcich z prírodných katastrof, ako sú napr. požiar, explózia a ďalšie udalosti, ktoré môžu spôsobiť poškodenie mechanických, elektrických a bezpečnostných prvkov.
 - Závady vyplývajúce z nesprávneho čistenia technickej miestnosti alebo miesta, kde je zariadenie nainštalované. Je potrebné čistenie vykonávať pravidelne v závislosti na pracovných podmienkach a hromadení prachu.
 - Závady vzniknuté v dôsledku nesprávnej inštalácie, neprispôsobené prevádzkovým podmienkam pri nízkych vonkajších teplotách.
 - Závady vzniknuté v dôsledku podmienok nízkej teploty v situácii, kedy inštalačná firma nemontuje zabezpečovacie prvky pre tento typ zariadenia s cieľom:
 - Vyhnúť sa nízkym teplotám na elektrických a mechanických komponentoch ako sú ventily alebo elektronické riadiace jednotky.
 - Predísť kondenzácii vody a tvorbe námrazy/ľadu v blízkosti zariadenia.
 - Vyhnúť sa náhlemu termickému šoku ohrievača a výmenníka tepla v dôsledku náhlych zmien vonkajších teplôt.

§ 3 Firma SONNIGER rovnako nenesie zodpovednosť za:

1. Priebežnú údržbu, servisné prehliadky vyplývajúce z Technickej dokumentácie a programovanie zariadenia.
2. Za škody spôsobené zastavením zariadenia a v čase čakania na záručný servis.
3. Za akékoľvek škody vzniknuté inde než na zariadení vo vlastníctve klienta.

§ 4 Reklamační řád

1. Reklamácie, na ktoré sa vzťahujú záručné podmienky, užívateľ hlási priamo u distribútora.
2. Opravy, na ktoré sa vzťahuje táto záruka, budú prevedené v rámci činnosti inštalačných firiem. Opravy vyplývajúce zo záruky budú realizované v mieste inštalácie zariadenia.
3. Záruka bude vyriešená v priebehu 14 dní od oznámenia, vo výnimočných prípadoch môže byť doba predĺžená o dobu dodania náhradných dielov dodávateľom.
4. Užívateľ v rámci tejto služby sa zaväzuje:
 - Umožniť úplný prístup do priestoru, v ktorom je zariadenie namontované, spolu so zabezpečením nevyhnutnej infraštruktúry, umožňujúcej priamy prístup k zariadeniu (platforma, lešenie, a pod.) tak, aby sa mohla realizovať údržba, na ktorú sa táto záruka vzťahuje.
 - Predložiť originál záručného listu spolu s faktúrou dokumentujúcou nákup zariadenia.
 - Zaisťiť bezpečnosť počas týchto prác.
 - Zabezpečiť možnosť začatia práce ihneď po príchode na miesto poskytnutia služby.
5. K vybaveniu reklamácie je nutné zaslať na nižšie uvedenú adresu nasledujúce dokumenty:
 - Správne vyplnený formulár a žiadosť o reklamáciu, ktorý je dostupný na www.sonniger.sk
 - Kópiu záručného listu
 - Kópiu faktúry potvrdzujúcej nákup zariadenia
6. Oprava a výmena dielov bude realizovaná bezplatne pod podmienkou, že zástupca inštalačnej firmy alebo zástupca výrobcu zistí, že vada na zariadení je spôsobená výrobcom.
7. Všetky náklady (opravy, náklady na náhradné diely, doprava) vyplývajúce z neoprávnenej reklamácie – najmä v prípade, kedy zástupca inštalačnej firmy alebo zástupca výrobcu zistí, že škoda bola spôsobená nedodržaním pokynov obsiahnutých v Technickej dokumentácii, alebo zistí existenciu skutočností uvedených v § 2 (Odmietnutie záruky) – budú hradené objednávajúcim zákazníkom.
8. Žiadateľ o reklamáciu je povinný písomne potvrdiť realizáciu servisných prác.
9. Firma SONNIGER má právo odmietnuť realizáciu záručných prác v prípade, že firma SONNIGER eviduje neuhradené pohľadávky po splatnosti, neobdržala celú platbu za reklamované zariadenie alebo neobdržala platbu za skôr poskytnuté servisné služby.

